

Технические характеристики

По вопросам продаж и поддержки обращайтесь:

Алматы (7273)495-231	Казань (843)206-01-48	Новокузнецк (3843)20-46-81	Смоленск (4812)29-41-54
Архангельск (8182)63-90-72	Калининград (4012)72-03-81	Новосибирск (383)227-86-73	Сочи (862)225-72-31
Астрахань (8512)99-46-04	Калуга (4842)92-23-67	Омск (3812)21-46-40	Ставрополь (8652)20-65-13
Барнаул (3852)73-04-60	Кемерово (3842)65-04-62	Орел (4862)44-53-42	Сургут (3462)77-98-35
Белгород (4722)40-23-64	Киров (8332)68-02-04	Оренбург (3532)37-68-04	Тверь (4822)63-31-35
Брянск (4832)59-03-52	Краснодар (861)203-40-90	Пенза (8412)22-31-16	Томск (3822)98-41-53
Владивосток (423)249-28-31	Красноярск (391)204-63-61	Пермь (342)205-81-47	Тула (4872)74-02-29
Волгоград (844)278-03-48	Курск (4712)77-13-04	Ростов-на-Дону (863)308-18-15	Тюмень (3452)66-21-18
Вологда (8172)26-41-59	Липецк (4742)52-20-81	Рязань (4912)46-61-64	Ульяновск (8422)24-23-59
Воронеж (473)204-51-73	Магнитогорск (3519)55-03-13	Самара (846)206-03-16	Уфа (347)229-48-12
Екатеринбург (343)384-55-89	Москва (495)268-04-70	Санкт-Петербург (812)309-46-40	Хабаровск (4212)92-98-04
Иваново (4932)77-34-06	Мурманск (8152)59-64-93	Саратов (845)249-38-78	Челябинск (351)202-03-61
Ижевск (3412)26-03-58	Набережные Челны (8552)20-53-41	Севастополь (8692)22-31-93	Череповец (8202)49-02-64
Иркутск (395)279-98-46	Нижний Новгород (831)429-08-12	Симферополь (3652)67-13-56	Ярославль (4852)69-52-93
Россия (495)268-04-70	Киргизия (996)312-96-26-47	Казахстан (7172)727-132	

ПРИВОДЫ

Rexroth
Pneumatics

Профильный цилиндр

Серия PRA
Серия ICL

Цилиндры на стяжках

Серия TRB
Серия ITS

Мини-цилиндры

Серия MNI
Серия CSL-RD
Серия ICM

Круглые цилиндры

Серия RPC

Короткоходные и компактные цилиндры

Серия CCI
Серия SSI

Цилиндры со встроенными направляющими

Серия MSC
Серия GPC

Бесштоковые цилиндры

Серия RTC

Балонные цилиндры

Серия BCP
Серия BCR

Неполноповоротные цилиндры шестерня - рейка

Серия RCM

Фиксирующие элементы

Серия HU1
Серия LU6

Датчики положения

Серия ST4
Серия ST6

Датчики измерения перемещений

Серия SM6
Серия SM6-AL

Пневмоцилиндры поршневые ▶ Профильный цилиндр

Профильный цилиндр, ISO 15552, серия PRA

- ▶ Ø 32 - 125 mm ▶ Присоединения: G 1/8 - G 1/2 ▶ двойного действия ▶ с магнитными поршнями
- ▶ Демпфирование: пневматический, регулируемый, пневматический ▶ Поршневой шток: Наружная резьба
- ▶ Опциональный ATEX



00134193

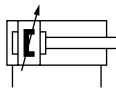

a15

Стандарты	ISO 15552
Присоединение к газу	Внутренняя резьба
Рабочее давление мин./макс.	1,5 bar / 10 bar
Окружающая температура мин./макс.	-20 °C / +80 °C
Температура среды мин./макс.	-20 °C / +80 °C
Рабочая среда	Сжатый воздух
Макс. величина частиц	50 µm
Содержание масла в сжатом воздухе	0 mg/m³ - 5 mg/m³
Давление для определения усилия поршня	6,3 бар

Поршень Ø		[мм]	32	40	50	63	80
Усилие поршня при втягивании		[Н]	435	660	1035	1765	2855
Усилие поршня при выдвигении		[Н]	505	790	1235	1960	3165
Длина демпфирования		[мм]	16,5	19	17	16,5	19,5
Энергия демпфирования		[Дж]	4,8	9	15	27	54
Вес	0 мм ход	[кг]	0,5	0,65	1,06	1,42	2,37
	+10 мм ход	[кг]	0,022	0,032	0,047	0,054	0,085
Макс. ход		[мм]	1600	1900	2100	2500	2800

Поршень Ø		[мм]	100	125			
Усилие поршня при втягивании		[Н]	4635	7220			
Усилие поршня при выдвигении		[Н]	4945	7725			
Длина демпфирования		[мм]	19,5	22			
Энергия демпфирования		[Дж]	88	140			
Вес	0 мм ход	[кг]	3,51	6,72			
	+10 мм ход	[кг]	0,1	0,15			
Макс. ход		[мм]	2800	2750			

Профильный цилиндр, ISO 15552, серия PRA

- ▶ Ø 32 - 125 mm ▶ Присоединения: G 1/8 - G 1/2 ▶ двойного действия ▶ с магнитными поршнями
- ▶ Демпфирование: пневматический, регулируемый, пневматический ▶ Поршневой шток: Наружная резьба
- ▶ Опциональный ATEX

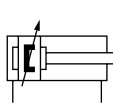
	Поршень Ø Резьба поршневого штока Присоединения Ø поршневого штока	32	40	50	63	80	
		M10x1,25 G 1/8 12	M12x1,25 G 1/4 16	M16x1,5 G 1/4 20	M16x1,5 G 3/8 20	M20x1,5 G 3/8 25	
	Ход 25	0822120001	0822121001	0822122001	0822123001	0822124001	
	50	0822120002	0822121002	0822122002	0822123002	0822124002	
	80	0822120003	0822121003	0822122003	0822123003	0822124003	
	100	0822120004	0822121004	0822122004	0822123004	0822124004	
	125	0822120005	0822121005	0822122005	0822123005	0822124005	
	160	0822120006	0822121006	0822122006	0822123006	0822124006	
	200	0822120007	0822121007	0822122007	0822123007	0822124007	
	250	0822120008	0822121008	0822122008	0822123008	0822124008	
	320	0822120009	0822121009	0822122009	0822123009	0822124009	
	400	0822120010	0822121010	0822122010	0822123010	0822124010	
	500	0822120011	0822121011	0822122011	0822123011	0822124011	
		Поршень Ø Резьба поршневого штока Присоединения Ø поршневого штока	100 M20x1,5 G 1/2 25	125 M27x2 G 1/2 32			
		Ход 25	0822125001	R480140491			
		50	0822125002	R480140455			
		80	0822125003	R480141371			
		100	0822125004	R480079499			
		125	0822125005	R480140083			
		160	0822125006	R480079809			
		200	0822125007	R480140833			
		250	0822125008	R480141106			
	320	0822125009	R480140759				
	400	0822125010	R480141373				
	500	0822125011	R480141666				

Пневмоцилиндры поршневые ▶ Цилиндры на стяжках

ISO 15552, серия TRB

- ▶ Ø 32 - 125 mm ▶ Присоединения: G 1/8 - G 1/2 ▶ двойного действия ▶ с магнитными поршнями
- ▶ Демпфирование: пневматический, регулируемый, пневматический ▶ Поршневой шток: Наружная резьба
- ▶ Опциональный ATEX



00134195

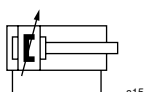

a15

Стандарты	ISO 15552
Присоединение к трубопроводу	Внутренняя резьба
Рабочее давление мин./макс.	1,5 bar / 10 bar
Окружающая температура мин./макс.	-20 °C / +80 °C
Температура среды мин./макс.	-20 °C / +80 °C
Рабочая среда	Сжатый воздух
Макс. величина частиц	50 µm
Содержание масла в сжатом воздухе	0 mg/m³ - 5 mg/m³
Давление для определения усилия поршня	6,3 бар

Поршень Ø		[мм]	32	40	50	63	80
Усилие поршня при втягивании		[Н]	435	660	1035	1765	2855
Усилие поршня при выдвигении		[Н]	505	790	1235	1960	3165
Длина демпфирования		[мм]	16,5	19	17	16,5	19,5
Энергия демпфирования		[Дж]	4,8	9	15	27	54
Вес	0 мм ход	[кг]	0,46	0,67	1,14	1,4	2,12
	+10 мм ход	[кг]	0,024	0,03	0,036	0,052	0,06
Макс. ход		[мм]	1600	1900	2100	2500	2800
Анкерная тяга			Нержавеющая сталь	Нержавеющая сталь	сталь оцинкованный	сталь оцинкованный	сталь оцинкованный

Поршень Ø		[мм]	100	125			
Усилие поршня при втягивании		[Н]	4635	7220			
Усилие поршня при выдвигении		[Н]	4945	7725			
Длина демпфирования		[мм]	19,5	22			
Энергия демпфирования		[Дж]	88	140			
Вес	0 мм ход	[кг]	3,16	6,92			
	+10 мм ход	[кг]	0,065	0,21			
Макс. ход		[мм]	2800	2750			
Анкерная тяга			сталь оцинкованный	сталь оцинкованный			

ISO 15552, серия TRB

- ▶ Ø 32 - 125 mm ▶ Присоединения: G 1/8 - G 1/2 ▶ двойного действия ▶ с магнитными поршнями
- ▶ Демпфирование: пневматический, регулируемый, пневматический ▶ Поршневой шток: Наружная резьба
- ▶ Опциональный ATEX

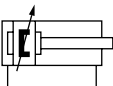
	Поршень Ø Резьба поршневого штока Присоединения Ø поршневого штока	32	40	50	63	80	
		M10x1,25 G 1/8 12	M12x1,25 G 1/4 16	M16x1,5 G 1/4 20	M16x1,5 G 3/8 20	M20x1,5 G 3/8 25	
	Ход 25	0822340001	0822341001	0822342001	0822343001	0822344001	
	50	0822340002	0822341002	0822342002	0822343002	0822344002	
	80	0822340003	0822341003	0822342003	0822343003	0822344003	
	100	0822340004	0822341004	0822342004	0822343004	0822344004	
	125	0822340005	0822341005	0822342005	0822343005	0822344005	
	160	0822340006	0822341006	0822342006	0822343006	0822344006	
	200	0822340007	0822341007	0822342007	0822343007	0822344007	
	250	0822340008	0822341008	0822342008	0822343008	0822344008	
	320	0822340009	0822341009	0822342009	0822343009	0822344009	
	400	0822340010	0822341010	0822342010	0822343010	0822344010	
	500	0822340011	0822341011	0822342011	0822343011	0822344011	
		Поршень Ø Резьба поршневого штока Присоединения Ø поршневого штока	100 M20x1,5 G 1/2 25	125 M27x2 G 1/2 32			
		Ход 25	0822345001	0822306201			
		50	0822345002	0822306202			
		80	0822345003	0822306203			
		100	0822345004	0822306204			
		125	0822345005	0822306205			
		160	0822345006	0822306206			
		200	0822345007	0822306207			
		250	0822345008	0822306208			
	320	0822345009	0822306209				
	400	0822345010	0822306210				
	500	0822345011	0822306211				

Поршневые пневмоцилиндры ▶ анкерные цилиндры

ISO 1552, серия PRA и TRB

Принадлежности

Элементы крепления цилиндра

Поршень Ø	AB7, кронштейн с подшипником скольжения	AB6, крепление на вилке	CS7, кронштейн со сферическим подшипником под углом	MP2, крепление на вилке	MP4, контропора для крепления на вилке MP2, AB3	MP9, контропора с резиновой втулкой	MP2, крепление на вилке для контропоры MP9	Болт AA4
								
32	1825805275	1827001593	1827001784	1827001289	1827001283	3683203000	3682903590	1823120020
40	1825805276	1827001594	1827001785	1827001290	1827001284	3683204000	3682904590	1823120021
50	1825805277	1827001595	1827001786	1827001291	1827001285	3683205000	3682905590	1823120022
63	1825805278	1827002024	1827001787	1827001500	1827020086	3683206000	3682906590	1823120023
80	1825805279	1827001597	1827001788	1827001293	1827001287	3683208000	3682908590	1823120024
100	1825805280	1827001598	1827001789	1827001294	1827001288	3683210000	3682910590	1823120025
125	1825805281	1827001599	1827001790	1827004862	1827004866	-	2990602912	5236000092

Поршень Ø	AT4, подшипник для крепления с поворотной цапфой MT4, MT5, MT6	MT4, крепление с центральной поворотной цапфой	MT5, MT6, крепление с поворотной цапфой, передней или задней	MF1, MF2, фланцевое крепление	MP6, контропора со сферическим подшипником оси двуплечего рычага	JP1, промежуточный фланец для многопозиционных цилиндров	MS1, крепление на лапах
							
32	1827001603	1827003991	1827001609	1827001277	1827001619	1827020247	1827001271
40	1827001604	1827003992	1827001610	1827001278	1827001620	1827020248	1827001272
50	1827001604	1827003993	1827001611	1827001279	1827001621	1827020249	1827001273
63	1827001605	1827003994	1827002046	1827001499	1827020087	1827020250	1827001498
80	1827001605	1827003995	1827001613	1827001281	1827001623	1827020251	1827001275
100	1827001606	1827003996	1827001614	1827001282	1827001624	1827020252	1827001276
125	1827001606	1827003997	1827001615	1827004861	1827001625	1827020253	1827001310

Крепления поршневых штоков

Поршень Ø	MR9, гайка для поршневого штока	PM5, компенсирующая муфта, сферическая	PM7, компенсирующая муфта с пластиной	AP2, головка вилкообразная сталь, оцинкованная	AP6, шарнирная головка
					
32	1823300020	1826409002	1827001629	1822122024	1822124003
40	1823300021	1826409003	1827001630	1822122025	1822124004
50	1823300030	1826409004	1827001631	1822122005	1822124005
63	1823300030	1826409004	1827001631	1822122005	1822124005
80	1823300031	1826409005	1827001632	1822122004	1822124006
100	1823300031	1826409005	1827001632	1822122004	1822124006
125	1823300029	1826409006	1827001633	1827001493	1822124013

Крепления поршневых штоков

Поршень Ø	MSS грязеуёмник, латунь -20 °C / +70 °C	MSS грязеуёмник, латунь -20 °C / +150 °C	MSS грязеуёмник, политетрафторэтилен -20 °C / +70 °C	MSS грязеуёмник, политетрафторэтилен -20 °C / +150 °C	MSS грязеуёмник, полиэфирный эластомер
32	-	-	0496401107	0496401700	0496400704
40	0496400402	0496401409	0496401204	0496401808	0496400801
50	0496400518	0496401506	0496402103	0496401905	0496400909
63	0496400518	0496401506	0496402103	0496401905	0496400909
80	0496400607	0496401603	0496402200	0496402006	0496401018
100	0496400607	0496401603	0496402200	0496402006	0496401018
125	0496301404	0496303105	0496301706	0496303202	0496301307

Датчики, серия SM6

► паз 6 мм ► с кабелем ► луженые концы жил, 4-контактный ► с датчиком измерения перемещений, диапазон измерений 32 - 256 мм

Длина кабеля (м)	с кабелем, концы жил луженые	с кабелем, разъем
	4-конт.	M8x1, 4-контактный, с винтом с накатанной головкой
0,3	-	R412010142
	-	R412010144
	-	R412010263
	-	R412010265
	-	R412010410
	-	R412010412
	-	R412010414
	-	R412010416
2	R412010141	-
	R412010143	-
	R412010262	-
	R412010264	-
	R412010411	-
	R412010413	-
	R412010415	-
	R412010417	-

Поршневые пневмоцилиндры ▶ анкерные цилиндры

ISO 15552, серия PRA и TRB

Принадлежности

Датчики, серия SM6-AL

▶ с кабелем ▶ разъем, M8x1, 4-контактный ▶ с датчиком измерения перемещений, диапазон измерений 107 - 1007 мм

	Длина кабеля	Диапазон измерений макс.	Общая длина Датчик А	Номер материала
	[м]	[мм]	[мм]	
	0,3	107	109	R412010880
		143	145	R412010881
		179	181	R412010882
		215	217	R412010883
		251	253	R412010884
		287	289	R412010885
		323	325	R412010886
		359	361	R412010887
		395	397	R412010888
		431	433	R412010889
		467	469	R412010890
		503	505	R412010891
		539	541	R412010892
		575	577	R412010893
		611	613	R412010894
		647	649	R412010895
		683	685	R412010896
		719	721	R412010897
		755	757	R412010898
		791	793	R412010899
827	829	R412010900		
863	865	R412010901		
899	901	R412010902		
935	937	R412010903		
971	973	R412010904		
1007	1009	R412010905		

ISO 1552, серия PRA и TRB

Принадлежности



Датчик, серия ST6

▶ паз 6 мм ▶ с кабелем ▶ луженые концы жил, 3-контактный

		Тип контакта	Длина кабеля	Номер материала
			[м]	
		Геркон	3	0830100629
			5	0830100630
		электронный PNP	3	0830100631
			5	0830100632

Датчик, серия ST6

▶ паз 6 мм ▶ с кабелем ▶ разъем, M8, 3-контактный, с винтом с накатанной головкой

		Тип контакта	Длина кабеля	Номер материала
			[м]	
		Геркон	0,3	0830100434
			0,5	0830100436
		электронный PNP	0,3	0830100435
			0,3	R412004762
			0,5	0830100437

Датчик, серия ST6

▶ паз 6 мм ▶ с кабелем ▶ разъем, M8, 3-контактный

		Тип контакта	Длина кабеля	Номер материала
			[м]	
		Геркон	0,3	0830100488
		электронный PNP	0,3	0830100489

Датчик, серия ST6

▶ паз 6 мм ▶ с кабелем ▶ разъем, M12, 3-контактный, с винтом с накатанной головкой

		Тип контакта	Длина кабеля	Номер материала
			[м]	
		Геркон	0,3	0830100432
		электронный PNP	0,3	0830100433
			3	R412010753

Крепление датчика	Для серии ST6	Для серии ST6
∅		
32-40	1827020282	-
50-63	1827020283	-
80-100	1827020284	-
125	-	1827020292

ISO 15552, серия PRA/TRB Принадлежности

GU1, Блок направляющей

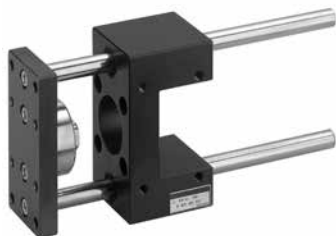

00105859

Тип подшипника
Окружающая температура мин./макс.
Для стандартного цилиндра

Подшипник скольжения
-20 °C / 80 °C
ISO 15552

Материалы:
Корпус подшипников
Тип подшипника
Несущий фланец
Компенсирующая муфта в несущем фланце
Направляющие штанги

Алюминий, черный анодированный
Спеченная бронза
Алюминий, черный анодированный
Нержавеющая сталь
Нержавеющая сталь, нагартованный

Подходящий поршень -Ø		[мм]	32	40	50	63	80
Вес	0 мм ход	[кг]	0,63	0,946	1,356	1,655	3,45
	10 мм ход	[кг]	0,0122	0,0176	0,0176	0,0176	0,0222

Подходящий поршень -Ø		[мм]	100				
Вес	0 мм ход	[кг]	4,69				
	10 мм ход	[кг]	0,0222				

	Подходящий поршень -Ø [мм]	32	40	50	63	80
	Ход 50	0821401010	0821401020	0821401030	0821401480	0821401050
	100	0821401011	0821401021	0821401031	0821401481	0821401051
	160	0821401012	0821401022	0821401032	0821401482	0821401052
	200	0821401013	0821401023	0821401033	0821401483	0821401053
	250	0821401014	0821401024	0821401034	0821401484	0821401054
	320	0821401015	0821401025	0821401035	0821401485	0821401055
	400	0821401016	0821401026	0821401036	0821401486	0821401056
	500	0821401017	0821401027	0821401037	0821401487	0821401057
	600	0821401018	0821401028	0821401038	0821401488	0821401058
	800	0821401019	0821401029	0821401039	0821401489	0821401059
	1000	0821401500	0821401502	0821401504	0821401490	0821401508
	1200	0821401501	0821401503	0821401505	0821401491	0821401509
		Подходящий поршень -Ø [мм]	100			
	Ход 50	0821401060				
	100	0821401061				
	160	0821401062				
	200	0821401063				
	250	0821401064				
	320	0821401065				
	400	0821401066				
	500	0821401067				
	600	0821401068				
	800	0821401069				
1000	0821401510					
1200	0821401511					

GH2, Блок направляющей



00105863

Тип подшипника
Окружающая температура мин./макс.
Для стандартного цилиндра

линейный шариковый подшипник
-20 °C / 80 °C
ISO 15552

Материалы:
Тип подшипника
Несущий фланец
Компенсирующая муфта в несущем фланце
Направляющие штанги

сталь
Алюминий, черный анодированный
Нержавеющая сталь
сталь, закаленная

Подходящий поршень -Ø		[мм]	32	40	50	63	80
Вес	0 мм ход	[кг]	1,3	2,3	3,7	4,7	8,8
	10 мм ход	[кг]	0,009	0,016	0,025	0,025	0,039

Подходящий поршень -Ø		[мм]	100				
Вес	0 мм ход	[кг]	11,1				
	10 мм ход	[кг]	0,039				

	Подходящий поршень -Ø [мм]	32	40	50	63	80	
	Ход 50	0821401320	0821401330	0821401340	0821401380	-	
	100	0821401321	0821401331	0821401341	0821401381	0821401360	
	200	0821401322	0821401332	0821401342	0821401382	0821401361	
	320	0821401323	0821401333	0821401343	0821401383	0821401362	
	500	0821401324	0821401334	0821401344	0821401384	0821401363	
	600	0821401325	0821401335	0821401345	0821401385	0821401364	
	800	0821401326	0821401336	0821401346	0821401386	0821401365	
	1000	0821401327	0821401337	0821401347	0821401387	0821401366	
	1200	0821401328	0821401338	0821401348	0821401388	0821401367	
		Подходящий поршень -Ø [мм]	100				
		Ход 50	-				
		100	0821401370				
200		0821401371					
320		0821401372					
500		0821401373					
600		0821401374					
800		0821401375					
1000		0821401376					
1200	0821401377						

Пневмоцилиндры поршневые ▶ Цилиндры на стяжках

ISO 15552, серия PRA/TRB Принадлежности

GN1, Блок направляющей



00105863

Тип подшипника
Окружающая температура мин./макс.
Для стандартного цилиндра

Подшипник скольжения
-20 °C / 80 °C
ISO 15552

Материалы:
Корпус подшипников
Тип подшипника
Несущий фланец
Компенсирующая муфта в несущем фланце
Направляющие штанги

Алюминий, черный анодированный
Спеченная бронза
Алюминий, черный анодированный
Нержавеющая сталь
Нержавеющая сталь, нагартованный

Подходящий поршень -Ø		[мм]	32	40	50	63	80
Вес	0 мм ход	[кг]	1,3	2,3	3,7	4,7	8,8
	10 мм ход	[кг]	0,009	0,016	0,025	0,025	0,039

Подходящий поршень -Ø		[мм]	100				
Вес	0 мм ход	[кг]	11,1				
	10 мм ход	[кг]	0,039				

	Подходящий поршень -Ø [мм]	32	40	50	63	80
	Ход 50	0821401220	0821401230	0821401240	0821401280	-
	100	0821401221	0821401231	0821401241	0821401281	0821401260
	160	0821401222	0821401232	0821401242	0821401285	-
	200	0821401223	0821401233	0821401243	0821401282	0821401261
	250	0821401224	0821401234	0821401244	0821401286	-
	320	0821401225	0821401235	0821401245	0821401283	0821401262
	400	0821401226	0821401236	0821401246	0821401287	-
	500	0821401227	0821401237	0821401247	0821401284	0821401263
	600	0821401228	0821401238	0821401249	0821401288	0821401264
	800	0821401229	0821401239	0821401474	0821401289	0821401265
	1000	0821401470	0821401472	0821401475	0821401290	0821401266
	1200	0821401471	0821401473	0821401476	0821401291	0821401267
		Подходящий поршень -Ø [мм]	100			
	Ход 50	-				
	100	0821401270				
	160	-				
	200	0821401271				
	250	-				
	320	0821401272				
	400	-				
	500	0821401273				
	600	0821401274				
	800	0821401275				
1000	0821401276					
1200	0821401277					

Фланцевое крепление



00133744

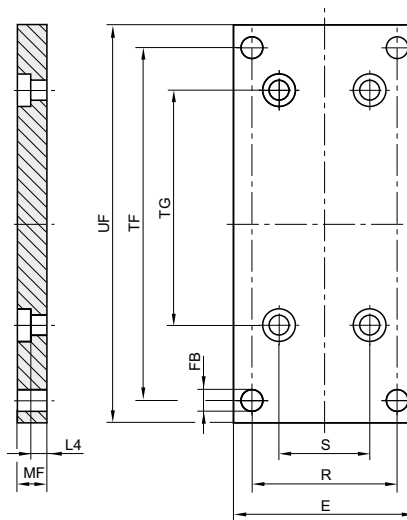

00127854

Номер материала	Поршень Ø	Для серии	Ø	E	FB	L4	MF	R	S	TF	TG	UF
1827010494	80	для блоков направляющей Исполнение «U»	80	100	12	9	16	80	50	195	130	220
1827010495	100	для блоков направляющей Исполнение «U»	100	120	14	9	16	95	--	217	150	245

Материал: сталь
Поверхность: оцинкованный

Фланцевое крепление



00106403

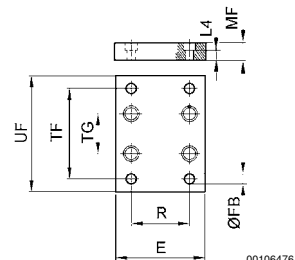

00106476

Номер материала	Поршень Ø	Для серии	Ø	E	Ø FB	L4	MF	R	TF	TG	UF	
1821038079	32	для блоков направляющей Исполнение «Н»	32	50	6,6	4,5	10	32,5	116	61	130	
1821038163	12, 16	для блоков направляющей Исполнение «Н»	12/16	50	5,5	4,5	10	32,5	50	23	64	
1821038078	20, 25	для блоков направляющей Исполнение «Н»	20/25	50	6,6	4,5	10	32,5	50	23	64	
1821038080	40	для блоков направляющей Исполнение «Н»	40	55	9	4,5	10	38	140	69	160	
1821038081	50	для блоков направляющей Исполнение «Н»	50	70	9	6	12	46,5	160	85	180	
1821038082	63	для блоков направляющей Исполнение «Н»	63	80	9	6	12	56,5	175	100	195	
1821038083	80	для блоков направляющей Исполнение «Н»	80	100	12	9	16	72	218	130	242	
1821038084	100	для блоков направляющей Исполнение «Н»	100	120	14	9	16	89	245	150	272	

GU3, Компенсирующая муфта, форма С



00136409

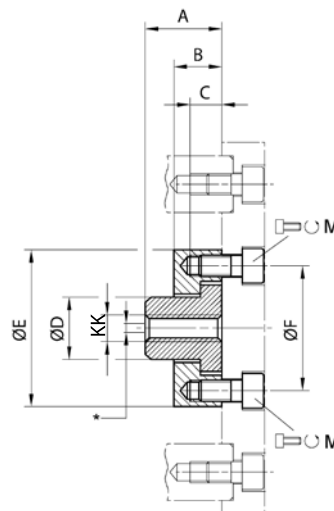

00132063

* Радиальная компенсация 2 - 2,5 мм

Объем поставки: Компенсационная муфта, вкл. крепежные винты

Номер материала	KK	Ø	M	A	B	C	D	ØE	ØF	Материал
1827020170	M6	12/16	2x M4x10	18	7	7	10	22	15	Нержавеющая сталь
1827020174	M12x1,25	40	2x M6x12	22	14	8	18	45	36	Нержавеющая сталь
1827020175	M16x1,5	50/63	4x M6x14	26	14	8	24	54	45	Нержавеющая сталь

GU3, Компенсирующая муфта, форма В



00106407

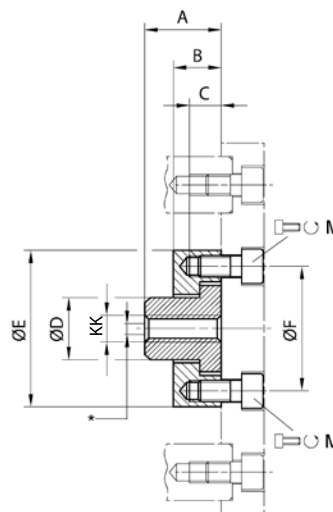

00105878_a

* Радиальная компенсация 1,5 - 1,8 мм

Объем поставки: Компенсационная муфта, вкл. крепежные винты

Номер материала	KK	Ø	M	A	B	C	D	ØE	ØF	Материал
1827020177	M8	20	2x M5x12	22	14	6	14,5	33	26	Нержавеющая сталь
1827020178	M10x1,25	25/32	2x M5x12	17	14	6	14,5	33	26	Нержавеющая сталь
1827020179	M20x1,5	80/100	4x M6x20	32	14	11,5	32	60	51	Нержавеющая сталь

ISO 15552, серия PRA/TRB

Принадлежности

Фиксирующие устройства, HU1

▶ Ø32 - 100 mm ▶ удержание: регулируемое усилие пружины, Отвод: сжатый воздух



00104762

Функция	Удержание зажимными колодками
Давление отпущения, мин./макс.	4 bar / 8 bar
Окружающая температура мин./макс.	-10 °C / +60 °C
Температура среды мин./макс.	-10 °C / +60 °C
Макс. величина частиц	5 µm
Содержание масла в сжатом воздухе	0 mg/m³ - 5 mg/m³
Статическая сила удержания	См. таблицу внизу

Материалы:	
Корпус	Алюминий, черный анодированный

	Поршень Ø	подходящий диаметр порш- невого штока	удлинение поршневого штока	Присоединени- е сжатого воздуха	Статическая сила удержи- вания	Вес	Номер матери- ала
	[мм]	[мм]	[мм]		[Н]	[кг]	
	32	12	42	M5	650	0,2	0821401165
	40	16	45	G 1/8	1100	0,27	0821401166
	50	20	57	G 1/8	1600	0,57	0821401167
	63	20	57	G 1/8	2500	0,8	0821401168
	80	25	77	G 1/8	4000	1,85	0821401169
	100	25	77	G 1/8	6300	2,9	0821401170

Сила удержания при 0 бар

Профильный цилиндр, ISO 15552, серия ICL

- ▶ Ø 32 - 125 mm ▶ Присоединения: G 1/8 - G 1/2 ▶ двойного действия ▶ с магнитными поршнями
- ▶ Демпфирование: пневматический, регулируемый ▶ устойчивый к коррозии ▶ Поршневой шток: Наружная резьба ▶ пригодность для пищевых продуктов



00120530

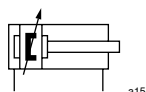

a15

Стандарты	ISO 15552
Присоединение сжатого воздуха	Внутренняя резьба
Рабочее давление мин./макс.	1 bar / 10 bar
Окружающая температура мин./макс.	-20 °C / +80 °C
Температура среды мин./макс.	-20 °C / +80 °C
Рабочая среда	Сжатый воздух
Макс. величина частиц	50 µm
Содержание масла в сжатом воздухе	0 mg/m³
Давление для определения усилия поршня	6,3 бар

Поршень Ø		[мм]	32	40	50	63	80
Усилие поршня при втягивании		[Н]	435	665	1039	1766	2855
Усилие поршня при выдвигении		[Н]	507	792	1237	1964	3167
Длина демпфирования		[мм]	11,5	15	17	16,5	19,5
Энергия демпфирования		[J]	4,8	9	15	27	54
Вес	0 мм ход	[кг]	0,45	0,76	1,1	1,17	2,5
	+10 мм ход	[кг]	0,02	0,029	0,045	0,049	0,078
Макс. ход		[мм]	1850	1850	1850	1850	1800

Поршень Ø		[мм]	100	125		
Усилие поршня при втягивании		[Н]	4639	7422		
Усилие поршня при выдвигении		[Н]	4948	7731		
Длина демпфирования		[мм]	19,5	22		
Энергия демпфирования		[J]	88	140		
Вес	0 мм ход	[кг]	3,7	6,9		
	+10 мм ход	[кг]	0,1	0,131		
Макс. ход		[мм]	1800	1800		

Пневмоцилиндры поршневые ▶ Профильный цилиндр

Профильный цилиндр, ISO 15552, серия ICL

▶ Ø 32 - 125 mm ▶ Присоединения: G 1/8 - G 1/2 ▶ двойного действия ▶ с магнитными поршнями

▶ Демпфирование: пневматический, регулируемый ▶ устойчивый к коррозии ▶ Поршневой шток: Наружная резьба ▶ пригодность для пищевых продуктов

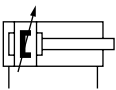
	Поршень Ø Резьба поршневого штока Присоединения Ø поршневого штока	32	40	50	63	80	
		M10x1,25 G 1/8 12	M12x1,25 G 1/4 16	M16x1,5 G 1/4 20	M16x1,5 G 3/8 20	M20x1,5 G 3/8 25	
	Ход 25	R480060005	R480060018	R480060026	R480060036	R480060060	
	50	R480058830	R480059528	R480060027	R480058890	R480060061	
	80	R480060006	R480060019	R480060028	R480060037	R480060063	
	100	R480059075	R480060020	R480060029	R480060038	R480060064	
	125	R480060007	R480060021	R480060030	R480060039	R480059699	
	160	R480060008	R480059526	R480060031	R480060040	R480060065	
	200	R480060009	R480060022	R480060032	R480060041	R480059532	
	250	R480060010	R480060023	R480060033	R480060043	R480060066	
	320	R480060011	R480060024	R480060034	R480060042	R480060067	
	400	R480060012	R480059529	R480058941	R480060044	R480060068	
	500	R480060013	R480060025	R480060035	R480060045	R480060069	
		Поршень Ø Резьба поршневого штока Присоединения Ø поршневого штока	100 M20x1,5 G 1/2 25	125 M27x2 G 1/2 32			
	Ход 25	R480060070	R480060080				
	50	R480060071	R480060081				
	80	R480060072	R480060082				
	100	R480060073	R480060083				
	125	R480060074	R480060084				
	160	R480060075	R480060085				
	200	R480060076	R480060086				
	250	R480058909	R480060087				
320	R480060077	R480060088					
400	R480060078	R480060089					
500	R480060079	R480060091					

Элементы крепления цилиндра

Поршень Ø	AB7, кронштейн с подшипником скольжения	CS7, кронштейн со сферическим подшипником под углом	AB6, крепление на вилке	MP2, крепление на вилке	MP2, крепление на вилке для MP9	MP4, контропора для крепления на вилке MP2, AB3	MP9, контропора с резиновой втулкой	Болт АА4
								
32	1825805275	1827001784	1827001593	1827001289	3682903590	1827001283	3683203000	1823120020
40	1825805276	1827001785	1827001594	1827001290	3682904590	1827001284	3683204000	1823120021
50	1825805277	1827001786	1827001595	1827001291	3682905590	1827001285	3683205000	1823120022
63	1825805278	1827001787	1827002024	1827001500	3682906590	1827020086	3683206000	1823120023
80	1825805279	1827001788	1827001597	1827001293	3682908590	1827001287	3683208000	1823120024
100	1825805280	1827001789	1827001598	1827001294	3682910590	1827001288	3683210000	1823120025
125	1825805281	1827001790	1827001599	1827004862	2990602912	1827004866	-	5236000092

Поршень Ø	AT4, подшипник для крепления с поворотной цапфой MT4, MT5, MT6	MT4, крепление с центральной поворотной цапфой	MF1, MF2, фланцевое крепление	MT5, MT6, крепление с поворотной цапфой, передней или задней	MP6, контропора со сферическим подшипником оси двуплечего рычага	JP1, промежуточный фланец для многопозиционных цилиндров	AA6, болт с защитой от проворачивания для AB6
							
32	1827001603	2795010320	1827001277	1827001609	1827001619	1827020247	5230000082
40	1827001604	2795010400	1827001278	1827001610	1827001620	1827020248	5231000082
50	1827001604	2795010500	1827001279	1827001611	1827001621	1827020249	5232000082
63	1827001605	2795010630	1827001499	1827002046	1827020087	1827020250	5233000082
80	1827001605	2795010800	1827001281	1827001613	1827001623	1827020251	5234000082
100	1827001606	2795011000	1827001282	1827001614	1827001624	1827020252	5235000082
125	1827001606	2795011250	1827004861	1827001615	1827001625	1827020253	5236000082

Поршень Ø	MS1, крепление на лапах	Запорный винт
		
32	1827001271	8103190464
40	1827001272	3590304000
50	1827001273	3590305000
63	1827001498	3590305000
80	1827001275	3590308000
100	1827001276	3590308000
125	1827001310	2990600312

Поршневые пневмоцилиндры ▶ профильные цилиндры

ISO 1552, серия ICL

Принадлежности

Крепления поршневых штоков

Поршень Ø	PM5, компенсирующая муфта, сферическая	AP2, головка вилкообразная сталь, оцинкованная	AP2, головка вилкообразная из нержавеющей стали	AP6, шарнирная головка, оцинкованная сталь	AP6, шарнирная головка, нержавеющая сталь	MR9, гайка для пор шневого штока
						
32	1826409002	1822122024	3590502000	1822124003	8958209032	8103190464
40	1826409003	1822122025	3590504000	1822124004	8958209042	3590304000
50	1826409004	1822122005	3590505000	1822124005	8958209052	3590305000
63	1826409004	1822122005	3590505000	1822124005	8958209052	3590305000
80	1826409005	1822122004	3590508000	1822124006	8958209062	3590308000
100	1826409005	1822122004	3590508000	1822124006	8958209062	3590308000
125	1826409006	1827001493	-	1822124013	8958209072	2990600312

Датчики



Датчик, серия ST6

▶ паз 6 мм ▶ с кабелем ▶ луженые концы жил, 3-контактный

		Тип контакта	Длина кабеля	Номер материала
			[м]	
		Геркон	3	R412007815
			5	0830100629 0830100630
		электронный PNP	3	0830100631
			5	0830100632
			5	0830100634
			5	0830100634

Датчик, серия ST6

▶ паз 6 мм ▶ с кабелем ▶ разъем, M8, 3-контактный, с винтом с накатанной головкой

		Тип контакта	Длина кабеля	Номер материала
			[м]	
		Геркон	0,3	R412004761
			0,3	0830100434
			0,3	R412007840
			0,5	0830100436
		электронный PNP	0,3	0830100435
			0,3	R412004762
			0,3	R412004762
			0,5	0830100437

ISO 1552, серия ICL

Принадлежности

Датчик, серия ST6

▶ паз 6 мм ▶ с кабелем ▶ разъем, M8, 3-контактный

		Тип контакта	Длина кабеля	Номер материала
			[м]	
		Геркон	0,3	0830100488
		электронный PNP	0,3	0830100489

Датчик, серия ST6

▶ паз 6 мм ▶ с кабелем ▶ разъем, M12, 3-контактный, с винтом с накатанной головкой

		Тип контакта	Длина кабеля	Номер материала
			[м]	
		Геркон	0,3	0830100432
		электронный PNP	0,3	0830100433
			3	R412010753

Крепление датчика	Для серии ST6
Ø	
32-125	R402000040

Пневмоцилиндры поршневые ▶ Цилиндры на стяжках

Цилиндр на стяжках, ISO 15552, серия ITS

▶ Ø 160 - 320 mm ▶ Присоединения: G 3/4 - G 1 ▶ двойного действия ▶ с магнитными поршнями

▶ Демпфирование: пневматический, регулируемый ▶ Поршневой шток: Наружная резьба ▶ Опциональный АТЕХ



21403

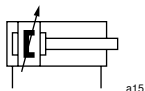

a15

Стандарты	ISO 15552
Присоединение к воздуху	Внутренняя резьба
Рабочее давление мин./макс.	1,5 bar / 10 bar
Окружающая температура мин./макс.	-20 °C / +80 °C
Температура среды мин./макс.	-20 °C / +80 °C
Рабочая среда	Сжатый воздух
Макс. величина частиц	50 µm
Содержание масла в сжатом воздухе	0 mg/m³ - 5 mg/m³
Давление для определения усилия поршня	6,3 бар

Поршень Ø		[мм]	160	200	250	320
Усилие поршня при втягивании		[Н]	11650	18640	29124	47778
Усилие поршня при выдвигении		[Н]	12436	19416	30337	49705
Длина демпфирования		[мм]	50	50	64	55
Энергия демпфирования		[Дж]	160	170	180	190
Вес	0 мм ход	[кг]	11,6	14,5	30	61,4
	+10 мм ход	[кг]	0,268	0,32	0,38	1,18
Макс. ход		[мм]	2700	2700	2500	2500

	Поршень Ø Резьба поршневого штока Присоединения Ø поршневого штока	160	200	250	320
		M36x2 G 3/4 40	M36x2 G 3/4 40	M42x2 G 1 50	M48x2 G 1 63
	Ход 25	R480627295	R480627367	R480627451	R480627463
	50	R480627296	R480627368	R480627452	R480627464
	80	R480627297	R480627369	R480627453	R480627465
	100	R480627298	R480627370	R480627454	R480627466
	125	R480627299	R480627371	R480627455	R480627467
	160	R480627300	R480627372	R480627456	R480627468
	200	R480627301	R480627373	R480627457	R480627469
	250	R480627302	R480627374	R480627458	R480627470
	320	R480627303	R480627375	R480627459	R480627471
	400	R480627304	R480627376	R480627460	R480627472
	500	R480627305	R480627377	R480627461	R480627473

Элементы крепления цилиндра

Поршень Ø	MF1, MF2, фланцевое крепление	MS1, крепление на лапах	CS7, кронштейн со сферическим подшипником под углом	AB6, крепление на вилке	MP2, крепление на вилке	MP6, контропора со сферическим подшипником оси двуплечего рычага	AT4, подшипник для MT4, MT5, MT6	AB7, кронштейн с подшипником скользя
								
160	1827001460	1827001457	1827001791	1827001600	1827004863	1827001626	1827001607	1825805282
200	1827001461	1827001458	1827001792	1827001601	1827004864	1827001627	1827001607	1825805283
250	1827001462	1827001459	1827001793	1827001602	1827004865	1827001628	1827001608	1825805284
320	5239016012	5239010502	5239013442	5239013432	5239813402	5239013452	R412018903	5239013422

Поршень Ø	MP4, контропора для крепления на вилке MP2, AB3	Болт AA4	AA6, болт с защитой от поворачивания для AB6	MT5, MT6, крепление с поворотной цапфой, передней или задней	MSS грязеуловитель, акрилонитрил- бутадиен- каучук	MSS грязеуловитель, фтор-каучук	MSS грязеуловитель, латунь -20 °C/+80 °C	MSS грязеуловитель, латунь -10 °C/+150 °C
								
160	1827004867	5237000092	5237000082	1827001616	R412018749	R412018751	R412018750	R412018752
200	1827004868	5237000092	5237000082	1827001617	R412018749	R412018751	R412018750	R412018752
250	1827004869	5239000092	5239000082	1827001618	R412018753	R412018755	R412018758	R412018754
320	5239813412	5239010092	5239010082	-	R412018757	R412018759	R412018760	R412018758

Крепления поршневых штоков

Поршень Ø	MR9, гайка для поршневого штока	PM5, компенсирующая муфта, сферическая	AP2, головка вилкообразная сталь, оцинкованная	AP6, шарнирная головка
				
160	8103190414	1826409007	1827001471	1822124008
200	8103190414	1826409007	1827001471	1822124008
250	8103190424	R412007729	1827001472	1822124009
320	8103190434	-	8958019332	8958208842

Поршневые пневмоцилиндры ▶ анкерные цилиндры

ISO 1552, серия ITS

Принадлежности

Датчик, серия ST6

▶ паз 6 мм ▶ с кабелем ▶ луженые концы жил, 3-контактный

		Тип контакта	Длина кабеля	Номер материала
			[м]	
		Геркон	3	R412007815
			5	0830100629 0830100630
		электронный PNP	3	0830100631
			5	0830100632 0830100634

Датчик, серия ST6

▶ паз 6 мм ▶ с кабелем ▶ разъем, M8, 3-контактный, с винтом с накатанной головкой

		Тип контакта	Длина кабеля	Номер материала
			[м]	
		Геркон	0,3	R412004761
			0,3	0830100434
			0,3	R412007840
			0,5	0830100436
		электронный PNP	0,3	0830100435
			0,3	R412004762
			0,5	0830100437

Датчик, серия ST6

▶ паз 6 мм ▶ с кабелем ▶ разъем, M8, 3-контактный

		Тип контакта	Длина кабеля	Номер материала
			[м]	
		Геркон	0,3	0830100488
			0,3	0830100489
		электронный PNP	0,3	0830100489

Датчик, серия ST6

▶ паз 6 мм ▶ с кабелем ▶ разъем, M12, 3-контактный, с винтом с накатанной головкой

		Тип контакта	Длина кабеля	Номер материала
			[м]	
		Геркон	0,3	0830100432
			0,3	0830100433
		электронный PNP	3	R412010753

Крепление датчика	Для серии ST6
∅	
160-200	R412017979
205-320	R412017980

ISO 15552, серия ITS

Принадлежности

Датчики, серия SM6-AL

▶ с кабелем ▶ разъем, M8x1, 4-контактный ▶ с датчиком измерения перемещений, диапазон измерений 107 - 1007 мм

	Длина кабеля	Диапазон измерений макс.	Общая длина Датчик А	Номер материала
	[м]	[мм]	[мм]	
	0,3	107	109	R412010880
		143	145	R412010881
		179	181	R412010882
		215	217	R412010883
		251	253	R412010884
		287	289	R412010885
		323	325	R412010886
		359	361	R412010887
		395	397	R412010888
		431	433	R412010889
		467	469	R412010890
		503	505	R412010891
		539	541	R412010892
		575	577	R412010893
		611	613	R412010894
		647	649	R412010895
		683	685	R412010896
		719	721	R412010897
		755	757	R412010898
		791	793	R412010899
827	829	R412010900		
863	865	R412010901		
899	901	R412010902		
935	937	R412010903		
971	973	R412010904		
1007	1009	R412010905		

Пневмоцилиндры поршневые ▶ Мини-цилиндры

Мини-цилиндры, ISO 6432, серия MNI

▶ Ø 10 - 25 mm ▶ Присоединения: M5 - G 1/8 ▶ Одностороннего действия, нормально втянут ▶ с магнитными поршнями ▶ Демпфирование: эластичное ▶ защищенный от коррозии ▶ со встроенным подвесным креплением ▶ Поршневой шток: Наружная резьба

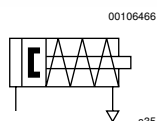

Стандарты	ISO 6432
Присоединение к сжатому воздуху	Внутренняя резьба
Рабочее давление мин./макс.	2 bar / 10 bar
Окружающая температура мин./макс.	-25 °C / +80 °C
Температура среды мин./макс.	-25 °C / +80 °C
Рабочая среда	Сжатый воздух
Макс. величина частиц	50 µm
Содержание масла в сжатом воздухе	0 mg/m³ - 5 mg/m³
Давление для определения усилия поршня	6,3 бар

Поршень Ø	[мм]	10	12	16	20	25
Усилие поршня при выдвигении	[Н]	41	60,2	102,2	174,6	279,6
Упругость пружины мин. / макс.	[Н]	5,2 - 8,4	6,7 - 11	14,2 - 24,4	12,8 - 23,4	19,2 - 29,4
Энергия удара	[J]	0,04	0,07	0,14	0,23	0,35
Вес	0 мм ход	0,03	0,06	0,075	0,14	0,23
	+10 мм ход	0,005	0,006	0,007	0,016	0,024
Макс. ход	[мм]	40	50	50	50	50
Рабочее давление мин./макс.	[бар]	1 - 10	1 - 10	1 - 10	1 - 10	1 - 10

	Поршень Ø Резьба поршневого штока Присоединения Ø поршневого штока Наружная резьба цилиндра	10	12	16	20	25
		M4 M5 4 M12x1,25	M6 M5 6 M16x1,5	M6 M5 6 M16x1,5	M8 G 1/8 8 M22x1,5	M10x1,25 G 1/8 10 M22x1,5
	Ход 10	0822430301	0822431301	0822432301	0822433301	0822434301
	25	0822430302	0822431302	0822432302	0822433302	0822434302
	40	0822430303	R480609773	R412009548	R480609780	R480609781
	50	-	0822431303	0822432303	0822433303	0822434303

Мини-цилиндры, ISO 6432, серия MNI

- ▶ Ø 16 - 25 mm ▶ Присоединения: M5 - G 1/8 ▶ двойного действия ▶ с магнитными поршнями
- ▶ Демпфирование: пневматический, регулируемый ▶ защищенный от коррозии ▶ со встроенным подвесным креплением ▶ Поршневой шток: Наружная резьба



00106465

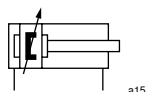

a15

Стандарты	ISO 6432
Присоединение к сжатому воздуху	Внутренняя резьба
Рабочее давление мин./макс.	1 bar / 10 bar
Окружающая температура мин./макс.	-25 °C / +80 °C
Температура среды мин./макс.	-25 °C / +80 °C
Рабочая среда	Сжатый воздух
Макс. величина частиц	50 µm
Содержание масла в сжатом воздухе	0 mg/m³ - 5 mg/m³
Давление для определения усилия поршня	6,3 бар

Поршень Ø		[мм]	16	20	25	
Усилие поршня при втягивании		[Н]	109	166	260	
Усилие поршня при выдвигении		[Н]	127	198	309	
Длина демпфирования		[мм]	9	13	17,5	
Энергия демпфирования		[J]	0,6	1,5	2,3	
Вес	0 мм ход	[кг]	0,1	0,16	0,265	
	+10 мм ход	[кг]	0,0055	0,009	0,013	
Макс. ход		[мм]	800	1100	1300	

	Поршень Ø	Резьба поршневого штока	16	20	25	
	Ø поршневого штока	Наружная резьба цилиндра	M5	G 1/8	G 1/8	
			6	8	10	
	Ход		M16x1,5	M22x1,5	M22x1,5	
				10		0822332501
25		0822332502		0822333502	0822334502	
50		0822332503		0822333503	0822334503	
80		0822332504		0822333504	0822334504	
100		0822332505		0822333505	0822334505	
125		0822332506		0822333506	0822334506	
160		0822332507		0822333507	0822334507	
200		0822332508		0822333508	0822334508	
250		0822332509		0822333509	0822334509	
320		0822332510		0822333510	0822334510	
400		0822332511		0822333519	0822334511	
500		0822332512		0822333541	0822334512	

Пневмоцилиндры поршневые ▶ Мини-цилиндры

Мини-цилиндры, ISO 6432, серия MNI

- ▶ Ø 10 - 25 mm ▶ Присоединения: M5 - G 1/8 ▶ двойного действия ▶ с магнитными поршнями
- ▶ Демпфирование: эластичное ▶ защищенный от коррозии ▶ со встроенным подвесным креплением
- ▶ Поршневой шток: Наружная резьба ▶ Опциональный ATEX

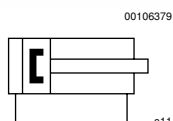

Стандарты	ISO 6432
Присоединение к сжатому воздуху	Внутренняя резьба
Рабочее давление мин./макс.	1 bar / 10 bar
Окружающая температура мин./макс.	-25 °C / +80 °C
Температура среды мин./макс.	-25 °C / +80 °C
Рабочая среда	Сжатый воздух
Макс. величина частиц	50 µm
Содержание масла в сжатом воздухе	0 mg/m³ - 5 mg/m³
Давление для определения усилия поршня	6,3 бар

Поршень Ø	[мм]	10	12	16	20	25
Усилие поршня при втягивании	[Н]	42	53	109	166	260
Усилие поршня при выдвигении	[Н]	49	71	127	198	309
Энергия удара	[J]	0,04	0,07	0,14	0,23	0,35
Вес	0 мм ход	0,042	0,073	0,091	0,149	0,249
	+10 мм ход	0,0024	0,0046	0,0055	0,009	0,013
Макс. ход	[мм]	250	600	800	1100	1300

	Поршень Ø	10	12	16	20	25
		10	12	16	20	25
	Резьба поршневого штока	M4	M6	M6	M8	M10x1,25
	Присоединения	M5	M5	M5	G 1/8	G 1/8
	Ø поршневого штока	4	6	6	8	10
	Наружная резьба цилиндра	M12x1,25	M16x1,5	M16x1,5	M22x1,5	M22x1,5
	Ход 10	0822330201	0822331201	0822332201	0822333201	0822334201
	25	0822330202	0822331202	0822332202	0822333202	0822334202
	50	0822330203	0822331203	0822332203	0822333203	0822334203
	80	0822330204	0822331204	0822332204	0822333204	0822334204
	100	0822330205	0822331205	0822332205	0822333205	0822334205
	125	0822330215	0822331206	0822332206	0822333206	0822334206
	160	0822330209	0822331207	0822332207	0822333207	0822334207
	200	0822330235	0822331218	0822332208	0822333208	0822334208
	250	0822330219	0822331219	0822332209	0822333209	0822334209
	320	-	0822331223	0822332210	0822333210	0822334210
	400	-	0822331217	0822332219	0822333214	0822334211
500	-	0822331233	0822332220	0822333220	0822334212	

Фиксирующие устройства, HU1

▶ Ø20 - 25 mm ▶ удержание: регулируемое усилие пружины, Отвод: сжатый воздух



Функция	Удержание зажимными колодками
Давление отпущения, мин./макс.	4 bar / 8 bar
Окружающая температура мин./макс.	-10 °C / +60 °C
Температура среды мин./макс.	-10 °C / +60 °C
Макс. величина частиц	5 µm
Содержание масла в сжатом воздухе	0 mg/m ³ - 5 mg/m ³
Статическая сила удержания	См. таблицу внизу
Материалы:	
Корпус	Алюминий, черный анодированный

00106684

Технические примечания

- Точка росы при номинальном давлении должна лежать, по крайней мере, на 15 °C ниже температуры окружающей и рабочей среды, и должна составлять макс. 3 °C.
- Содержание масла в сжатом воздухе должно быть постоянным в течение всего срока эксплуатации.
- Используйте только масло, разрешенное AVENTICS, см. главу „Техническая информация“.
- Внимание: Блок удержания не должен использоваться для следующих применений:- для динамического удержания- в устройствах безопасности или в качестве таковых
- Блок удержания должен деблокироваться только в состоянии отсутствия силы.
- Удостоверьтесь, что во время останова направление нагрузки не изменяется. Изменение направления силы может привести к кратковременному отсоединению штока поршня и вызвать разрушение стопорного устройства HU1.
- На фиксирующие устройства в закрепленном состоянии не должно воздействовать остаточное давление (0 бар).
- Указание: Минимальное управляющее давление >= Рабочее давление цилиндра!

	Поршень	подходящий диаметр поршневого штока	удлинение поршневого штока	Присоединение сжатого воздуха	Статическая сила удержания	Вес	Номер материала
	Ø	[мм]	[мм]		[Н]	[кг]	
	20	8	54	M5	300	0,11	0821401163
	25	10	51		400		0821401164

Сила удержания при 0 бар

ISO 6432, серия MNI

Принадлежности

Элементы крепления цилиндра

Поршень Ø	MR3, гайка для элементов крепления цилиндра	MS3, крепление на лапах	MF8, фланцевое крепление	AB3, крепление на вилке
				
10	1823300024	1821332029	1821036012	1827001447
12	2915A51204	1821332028	1821036011	1827001446
16	2915A51204	1821332028	1821036011	1827001446
20	2915051207	1821332027	1821036010	1827001445
25	2915051207	1821332027	1821036010	1827001445

Крепления поршневых штоков

Поршень Ø	MR9, гайка для поршневого штока	PM5, компенсирующая муфта, сферическая	AP2, головка вилкообразная сталь, оцинкованная	AP6, шарнирная головка
				
10	1823300032	1826409008	1822122028	1822124000
12	1823300033	1826409000	1822122009	1822124001
16	1823300033	1826409000	1822122009	1822124001
20	1823300034	1826409001	1822122010	1822124002
25	1823300020	1826409002	1822122024	1822124003

ISO 6432, серия MNI

Принадлежности

Датчик, серия ST6

▶ паз 6 мм ▶ с кабелем ▶ луженые концы жил, 3-контактный

		Тип контакта	Длина кабеля	Номер материала
			[м]	
		Геркон	3	0830100629
			5	0830100630
		электронный PNP	3	0830100631
			5	0830100632

Датчик, серия ST6

▶ паз 6 мм ▶ с кабелем ▶ разъем, M8, 3-контактный, с винтом с накатанной головкой

		Тип контакта	Длина кабеля	Номер материала
			[м]	
		Геркон	0,3	0830100434
			0,5	0830100436
		электронный PNP	0,3	0830100435
			0,3	R412004762
			0,5	0830100437

Датчик, серия ST6

▶ паз 6 мм ▶ с кабелем ▶ разъем, M8, 3-контактный

		Тип контакта	Длина кабеля	Номер материала
			[м]	
		Геркон	0,3	0830100488
		электронный PNP	0,3	0830100489

Датчик, серия ST6

▶ паз 6 мм ▶ с кабелем ▶ разъем, M12, 3-контактный, с винтом с накатанной головкой

		Тип контакта	Длина кабеля	Номер материала
			[м]	
		Геркон	0,3	0830100432
		электронный PNP	0,3	0830100433
			3	R412010753

Крепление датчика	Для серии ST6	
		
Ø		
10	1827020296	-
12	1827020297	-
16	R412018490	R412018490
20	R412018491	R412018491
25	R412018492	R412018492
32	-	-

Пневмоцилиндры поршневые ▶ Мини-цилиндры

Серия CSL-RD, исполнение: ISO

▶ Ø 16 - 25 mm ▶ Присоединения: M5 - G 1/8 ▶ двойного действия ▶ с магнитными поршнями

▶ Демпфирование: пневматический, регулируемый ▶ со встроенным подвесным креплением ▶ Поршневой шток: Наружная резьба ▶ Опциональный ATEX



23890

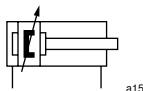

a15

Стандарты	ISO 6432
Присоединение к воздуху	Внутренняя резьба
ATEX	2 G/D
Рабочее давление мин./макс.	1 bar / 10 bar
Окружающая температура мин./макс.	-20 °C / +80 °C
Температура среды мин./макс.	-20 °C / +80 °C
Рабочая среда	Сжатый воздух
Макс. величина частиц	50 µm
Содержание масла в сжатом воздухе	0 mg/m³ - 5 mg/m³
Давление для определения усилия поршня	6,3 бар

Поршень Ø		[мм]	16	20	25		
Усилие поршня при втягивании		[Н]	109	166	260		
Усилие поршня при выдвигении		[Н]	127	198	309		
Длина демпфирования		[мм]	11,5	13	14		
Энергия демпфирования		[J]	1	1,7	2,7		
Энергия удара		[J]	0,14	0,23	0,35		
Вес	0 мм ход	[кг]	0,034	0,063	0,082		
	+10 мм ход	[кг]	0,0024	0,0046	0,0055		
Макс. ход		[мм]	800	1100	1300		

	Поршень Ø Резьба поршневого штока Присоединения Ø поршневого штока	16	20	25		
		M6 M5 6	M8 G 1/8 8	M10x1,25 G 1/8 10		
	Ход 25	R412020409	R412020453	R412020497		
	50	R412020410	R412020454	R412020498		
	80	R412020411	R412020455	R412020499		
	100	R412020412	R412020456	R412020500		
	125	R412020413	R412020457	R412020501		
	160	R412020414	R412020458	R412020502		
	200	R412020415	R412020459	R412020503		
	250	R412020416	R412020460	R412020504		
	320	R412020417	R412020461	R412020505		
	400	R412020418	R412020462	R412020506		
	500	R412020419	R412020463	R412020507		

Серия CSL-RD, исполнение: гигиеническое

▶ Ø 16 - 25 мм ▶ Присоединения: M5 - G 1/8 ▶ двойного действия ▶ с магнитными поршнями

▶ Демпфирование: пневматический, регулируемый ▶ со встроенным подвесным креплением ▶ Поршневой шток: Наружная резьба ▶ Опциональный ATEX



23891

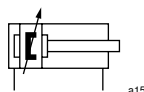

a15

Стандарты
Присоединение к сжатому воздуху
ATEX

На основании ISO 6432
Внутренняя резьба
2 G/D

Рабочее давление мин./макс.
Окружающая температура мин./макс.
Температура среды мин./макс.
Рабочая среда
Макс. величина частиц
Содержание масла в сжатом воздухе
Давление для определения усилия поршня

1 bar / 10 bar
-20°C / +80°C
-20°C / +80°C
Сжатый воздух
50 µm
0 mg/m³ - 5 mg/m³
6,3 бар

Поршень Ø		[мм]	16	20	25		
Усилие поршня при втягивании		[Н]	109	166	260		
Усилие поршня при выдвигении		[Н]	127	198	309		
Длина демпфирования		[мм]	11,5	13	14		
Энергия демпфирования		[J]	1	1,7	2,7		
Энергия удара		[J]	0,14	0,23	0,35		
Вес	0 мм ход	[кг]	0,034	0,063	0,082		
	+10 мм ход	[кг]	0,0024	0,0046	0,0055		
Макс. ход		[мм]	800	1100	1300		

	Поршень Ø Резьба поршневого штока Присоединения Ø поршневого штока	16	20	25		
		M6 M5 6	M8 G 1/8 8	M10x1,25 G 1/8 10		
	Ход 25	R412020431	R412020475	R412020519		
	50	R412020432	R412020476	R412020520		
	80	R412020433	R412020477	R412020521		
	100	R412020434	R412020478	R412020522		
	125	R412020435	R412020479	R412020523		
	160	R412020436	R412020480	R412020524		
	200	R412020437	R412020481	R412020525		
	250	R412020438	R412020482	R412020526		
	320	R412020439	R412020483	R412020527		
	400	R412020440	R412020484	R412020528		
	500	R412020441	R412020485	R412020529		

Поршневые пневмоцилиндры ▶ мини-цилиндры

Серия CSL-RD

Принадлежности

Элементы крепления цилиндра

Поршень Ø	MS3, крепление на лапах	MF8, фланцевое крепление	AV3, крепление на вилке
			
16	3322216000	3322016000	3323416000
20	3322220000	3322020000	3323420000
25	3322220000	3322020000	3323420000

Крепления поршневых штоков

Поршень Ø	MR9, гайка для поршневого штока	AP2, головка вилкообразная, нержавеющая сталь	AP6, шарнирная головка
			
16	8103190644	3330516000	8958209012
20	8103190164	3330520000	8958209022
25	8103190464	3590502000	8958209032

Датчик, серия ST4

▶ паз 4 мм ▶ с кабелем ▶ открытые концы жил, 3-контактный

		Тип контакта	Длина кабеля	Номер материала
			[м]	
		Геркон	3	R412019488
			5	R412019489
		электронный PNP	3	R412019680
			5	R412019681

Датчик, серия ST4

▶ паз 4 мм ▶ с кабелем ▶ разъем, M8, 3-контактный

		Тип контакта	Длина кабеля	Номер материала
			[м]	
		Геркон	0,3	R412019682
			электронный PNP	0,3

Серия CSL-RD

Принадлежности

Датчик, серия ST6

▶ паз 6 мм ▶ с кабелем ▶ луженые концы жил, 3-контактный

		Тип контакта	Длина кабеля	Номер материала
			[м]	
		Геркон	3	R412007815
		Геркон	3 5	0830100629 0830100630
		электронный PNP	3 5	0830100631 0830100632

Датчик, серия ST6

▶ паз 6 мм ▶ с кабелем ▶ разъем, M8, 3-контактный, с винтом с накатанной головкой

		Тип контакта	Длина кабеля	Номер материала
			[м]	
		Геркон	0,3	R412004761
			0,3	0830100434
			0,3	R412007840
		электронный PNP	0,5	0830100436
			0,3	0830100435
			0,3	R412004762
			0,5	0830100437

Крепления датчика	Для серии ST6, ST4
∅	
16	R412021791
20	R412021792
25	R412021793

Пневмоцилиндры поршневые ▶ Мини-цилиндры

Мини-цилиндры, Серия ICM

- ▶ Ø 12 - 32 mm ▶ Присоединения: M5 - G 1/8 ▶ двойного действия ▶ с магнитными поршнями
- ▶ Демпфирование: эластичное ▶ устойчивый к коррозии ▶ со встроенным подвесным креплением
- ▶ Поршневой шток: Наружная резьба ▶ пригодность для пищевых продуктов

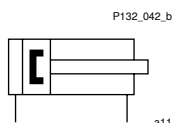

Стандарты	ISO 6432
Присоединение к воздуху	Внутренняя резьба
Рабочее давление мин./макс.	1 bar / 10 bar
Окружающая температура мин./макс.	-20°C / +70°C
Температура среды мин./макс.	-20°C / +70°C
Рабочая среда	Сжатый воздух
Макс. величина частиц	50 µm
Содержание масла в сжатом воздухе	0 mg/m³
Давление для определения усилия поршня	6,3 бар

Поршень Ø	[мм]	12	16	20	25	32	
Усилие поршня при втягивании	[Н]	53	109	166	260	435	
Усилие поршня при выдвигении	[Н]	71	127	198	309	506	
Вес	0 мм ход	[кг]	0,048	0,054	0,08	0,1	0,26
	+10 мм ход	[кг]	0,005	0,005	0,01	0,014	0,022
Макс. ход	[мм]	100	100	200	250	200	

	Поршень Ø Резьба поршневого штока Присоединения	12	16	20	25	32
		M6 M5	M6 M5	M8 G 1/8	M10x1,25 G 1/8	M10x1,25 G 1/8
	Ход 12	1331201000	1331601000	1332001000	1332501000	-
	15	-	R404062574	R402001231	R404050979	-
	20	-	-	-	R404054477	-
	25	1331202000	1331602000	1332002000	1332502000	1333202000
	30	-	-	R402001533	R404052834	R404050547
	35	-	R404053760	R404063867	-	R404050533
	40	-	-	R404051010	R402001019	-
	50	1331205000	1331605000	1332005000	1332505000	1333205000
	60	-	R404052973	R402001230	-	R404051858
	70	-	-	-	R404051389	R404051564
	80	1331208000	1331608000	1332008000	1332508000	1333208000
	100	1331210000	1331610000	1332010000	1332510000	1333210000
	125	-	-	1332012000	1332512000	1333212000
	160	-	R404063245	1332016000	1332516000	1333216000
	200	-	R404065638	R402001232	R402001235	1333220000
	250	-	-	R404051220	R402001236	R404051390
	300	-	-	R404053499	R404050518	-
320	-	-	R404008517	R404009055	-	
400	-	-	R404001788	-	R404009214	

Мини-цилиндры, серия ICM

Принадлежности

Элементы крепления цилиндра

Поршень Ø	MF8, фланцевое крепление	MS3, крепление на лапах	AV3, крепление на вилке	MR3, гайка для элементов крепления цилиндра
				
12	3322016000	3322216000	3323416000	0413214505
16	3322016000	3322216000	3323416000	0413214505
20	3322020000	3322220000	3323420000	0413214602
25	3322020000	3322220000	3323420000	0413214602
32	-	3322232000	3323432000	0413214718

Крепления поршневых штоков

Поршень Ø	MR9, гайка для поршневого штока	AP2, головка вилкообразная из нержавеющей стали	AP2, головка вилкообразная сталь, оцинкованная	AP6, шарнирная головка	PM5, компенсирующая муфта, сферическая
					
12	3330316000	3330516000	1822122009	8958209012	1826409000
16	3330316000	3330516000	1822122009	8958209012	1826409000
20	3330320000	3330520000	1822122010	8958209022	1826409001
25, 32	3590302000	3590502000	1822122024	8958209032	1826409002

Датчики

Датчик, серия ST6

▶ паз 6 мм ▶ с кабелем ▶ луженые концы жил, 3-контактный

		Тип контакта	Длина кабеля	Номер материала
			[м]	
		Геркон	3	R412007815
		Геркон	3	0830100629
		Геркон	5	0830100630
		электронный PNP	3	0830100631
			5	0830100632
			10	R412004576

Датчик, серия ST6

▶ паз 6 мм ▶ с кабелем ▶ разъем, M8, 3-контактный, с винтом с накатанной головкой

		Тип контакта	Длина кабеля	Номер материала
			[м]	
		Геркон	0,3	0830100434
			0,5	0830100436
		электронный PNP	0,3	0830100435
			0,3	R412004762
			0,3	0830100437
			0,5	

Поршневые пневмоцилиндры ▶ мини-цилиндры

Мини-цилиндры, серия ICM

Принадлежности

Датчик, серия ST6

▶ паз 6 мм ▶ с кабелем ▶ разъем, M8, 3-контактный

		Тип контакта	Длина кабеля	Номер материала
			[м]	
		Геркон	0,3	0830100488
		электронный PNP	0,3	0830100489

Датчик, серия ST6

▶ паз 6 мм ▶ с кабелем ▶ разъем, M12, 3-контактный, с винтом с накатанной головкой

		Тип контакта	Длина кабеля	Номер материала
			[м]	
		Геркон	0,3	0830100432
		электронный PNP	0,3	0830100433
			3	R412010753

Крепления датчика	Для серии ST6		
			
Ø			
12	1827020297	-	-
16	1827020298	-	R412018491
20	1827020299	-	R412018492
25	1827020300	-	R412018493
32	-	R412003576	-

Серия RPC, исполнение: компактная конструкция

- ▶ Ø 32 - 63 мм ▶ Присоединения: G 1/8 - G 3/8 ▶ двойного действия ▶ с магнитными поршнями
- ▶ Демпфирование: эластичное, с фиксированной настройкой ▶ со встроенным подвесным креплением
- ▶ Поршневой шток: Наружная резьба

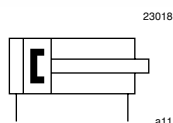

Присоединение к сжатому воздуху	Внутренняя резьба
Рабочее давление мин./макс.	1 bar / 10 bar
Окружающая температура мин./макс.	-20 °C / +80 °C
Температура среды мин./макс.	-20 °C / +80 °C
Рабочая среда	Сжатый воздух
Макс. величина частиц	50 µm
Содержание масла в сжатом воздухе	0 mg/m³ - 5 mg/m³
Давление для определения усилия поршня	6,3 бар

Поршень Ø		[мм]	32	40	50	63
Усилие поршня при втягивании		[Н]	435	660	1035	1765
Усилие поршня при выдвигении		[Н]	505	790	1235	1960
Энергия удара		[Дж]	0,8	1,04	1,28	1,5
Вес	0 мм ход	[кг]	0,33	0,58	0,92	1,62
	+10 мм ход	[кг]	0,015	0,024	0,04	0,044
Макс. ход		[мм]	1200	1200	1200	1200

	Поршень Ø Резьба поршневого штока Присоединения Ø поршневого штока	32	40	50	63
		M10x1,25 G 1/8 12	M12x1,25 G 1/4 16	M16x1,5 G 1/4 20	M16x1,5 G 3/8 20
	Ход 25	R412020684	R412020695	R412020706	R412020717
	50	R412020685	R412020696	R412020707	R412020718
	80	R412020686	R412020697	R412020708	R412020719
	100	R412020687	R412020698	R412020709	R412020720
	125	R412020688	R412020699	R412020710	R412020721
	160	R412020689	R412020700	R412020711	R412020722
	200	R412020690	R412020701	R412020712	R412020723
	250	R412020691	R412020702	R412020713	R412020724
	320	R412020692	R412020703	R412020714	R412020725
	400	R412020693	R412020704	R412020715	R412020726
	500	R412020694	R412020705	R412020716	R412020727

Пневмоцилиндры поршневые ▶ Круглые цилиндры

Серия RPC, исполнение: стандартная конструкция

▶ Ø 32 - 63 mm ▶ Присоединения: G 1/8 - G 3/8 ▶ двойного действия ▶ с магнитными поршнями

▶ Демпфирование: пневматический, регулируемый ▶ со встроенным подвесным креплением ▶ Поршневой шток: Наружная резьба



23019

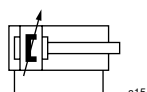

a15

Присоединение жатого воздуха

Внутренняя резьба

Рабочее давление мин./макс.

1 bar / 10 bar

Окружающая температура мин./макс.

-20 °C / +80 °C

Температура среды мин./макс.

-20 °C / +80 °C

Рабочая среда

Сжатый воздух

Макс. величина частиц

50 µm

Содержание масла в сжатом воздухе

0 mg/m³ - 5 mg/m³

Давление для определения усилия поршня

6,3 бар

Поршень Ø		[мм]	32	40	50	63
Усилие поршня при втягивании		[Н]	435	660	1035	1765
Усилие поршня при выдвигении		[Н]	505	790	1235	1960
Длина демпфирования		[мм]	16,5	19	17	16,5
Энергия демпфирования		[J]	4,8	9	15	27
Вес	0 мм ход	[кг]	0,34	0,58	0,96	1,3
	+10 мм ход	[кг]	0,015	0,024	0,04	0,044
Макс. ход		[мм]	1200	1200	1200	1200

	Поршень Ø Резьба поршневого штока Присоединения Ø поршневого штока	32	40	50	63
		M10x1,25 G 1/8 12	M12x1,25 G 1/4 16	M16x1,5 G 1/4 20	M16x1,5 G 3/8 20
	Ход 25	R412020728	R412020739	R412020750	R412020761
	50	R412020729	R412020740	R412020751	R412020762
	80	R412020730	R412020741	R412020752	R412020763
	100	R412020731	R412020742	R412020753	R412020764
	125	R412020732	R412020743	R412020754	R412020765
	160	R412020733	R412020744	R412020755	R412020766
	200	R412020734	R412020745	R412020756	R412020767
	250	R412020735	R412020746	R412020757	R412020768
	320	R412020736	R412020747	R412020758	R412020769
	400	R412020737	R412020748	R412020759	R412020770
500	R412020738	R412020749	R412020760	R412020771	

Элементы крепления цилиндра

Поршень Ø	MS1, крепление на лапах	AV3, крепление на вилке	MP2, крепление с поворотной цапфой	Гайка с радиальными отверстиями
				
32	5217000504	5217103402	R412019988	8915308704
40	5217010504	5217113402	R412019989	8915307604
50	5217020504	5217123402	R412019990	8915309004
63	5217030504	5217133402	R412019991	8915309004

Крепления поршневых штоков

Поршень Ø	MR9, гайка для поршневого штока	AP2, головка вилкообразная сталь, оцинкованная	AP6, шарнирная головка	PM5, компенсирующая муфта, сферическая	PM7, компенсирующая муфта с пластиной
					
32	1823300020	1822122024	1822124003	1826409002	1827001629
40	1823300021	1822122025	1822124004	1826409003	1827001630
50, 63	1823300030	1822122005	1822124005	1826409004	1827001631

Поршневые пневмоцилиндры ▶ круглые цилиндры

Серия RPC Принадлежности

Датчик, серия ST6

▶ паз 6 мм ▶ с кабелем ▶ луженые концы жил, 3-контактный

		Тип контакта	Длина кабеля	Номер материала
			[м]	
		Геркон	3	R412007815
			5	0830100629 0830100630
		электронный PNP	3	0830100631
			5	0830100632
			5	0830100634

Датчик, серия ST6

▶ паз 6 мм ▶ с кабелем ▶ разъем, M8, 3-контактный, с винтом с накатанной головкой

		Тип контакта	Длина кабеля	Номер материала
			[м]	
		Геркон	0,3	R412004761
			0,3	0830100434
			0,3	R412007840
			0,5	0830100436
		электронный PNP	0,3	0830100435
			0,3	R412004762
			0,5	0830100437



Датчик, серия ST6

▶ паз 6 мм ▶ с кабелем ▶ разъем, M8, 3-контактный

		Тип контакта	Длина кабеля	Номер материала
			[м]	
		Геркон	0,3	0830100488
				электронный PNP

Датчик, серия ST6

▶ паз 6 мм ▶ с кабелем ▶ разъем, M12, 3-контактный, с винтом с накатанной головкой

		Тип контакта	Длина кабеля	Номер материала
			[м]	
		Геркон	0,3	0830100432
				электронный PNP
	3	R412010753		

Крепления датчика	Для серии ST6
∅	
32	R412003576
40	R412003577
50	R412003578
63	R412003579

Компактный цилиндр, ISO 21287, серия CCI

- ▶ Ø 16 - 100 mm ▶ Присоединения: M5 - G 1/8 ▶ двойного действия ▶ с магнитными поршнями
- ▶ Демпфирование: эластичное ▶ Поршневой шток: Внутренняя резьба ▶ Опциональный ATEX



00119669

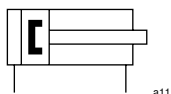

Стандарты	ISO 21287
Присоединение сжатого воздуха	Внутренняя резьба
Рабочее давление мин./макс.	1 bar / 10 bar
Окружающая температура мин./макс.	-20 °C / +80 °C
Температура среды мин./макс.	-20 °C / +80 °C
Рабочая среда	Сжатый воздух
Макс. величина частиц	50 µm
Содержание масла в сжатом воздухе	0 mg/m³ - 5 mg/m³
Давление для определения усилия поршня	6 бар

Поршень Ø		[мм]	16	20	25	32	40
Усилие поршня при втягивании		[Н]	91	137	216	364	560
Усилие поршня при выдвигении		[Н]	106	164	259	422	665
Энергия удара		[Дж]	0,11	0,15	0,2	0,4	0,52
Вес	0 мм ход	[кг]	0,059	0,099	0,123	0,233	0,303
	+10 мм ход	[кг]	0,016	0,023	0,026	0,042	0,052
Макс. ход		[мм]	300	300	300	300	300

Поршень Ø		[мм]	50	63	80	100
Усилие поршня при втягивании		[Н]	871	1478	2397	3886
Усилие поршня при выдвигении		[Н]	1035	1647	2656	4145
Энергия удара		[Дж]	0,64	0,75	0,75	1
Вес	0 мм ход	[кг]	0,448	0,689	1,114	2,153
	+10 мм ход	[кг]	0,07	0,087	0,116	0,168
Макс. ход		[мм]	300	300	500	500

Компактный цилиндр, ISO 21287, серия CCI

- ▶ Ø 16 - 100 mm ▶ Присоединения: M5 - G 1/8 ▶ двойного действия ▶ с магнитными поршнями
- ▶ Демпфирование: эластичное ▶ Поршневой шток: Внутренняя резьба ▶ Опциональный ATEX

	Поршень Ø Резьба поршневого штока Присоединения Ø поршневого штока	16	20	25	32	40	
		M4 M5 8	M6 M5 10	M6 M5 10	M8 G 1/8 12	M8 G 1/8 12	
	Ход 5	R422001002	R422001003	R422001004	R422001005	R422001006	
	10	R422001012	R422001013	R422001014	R422001015	R422001016	
	15	R422001022	R422001023	R422001024	R422001025	R422001026	
	20	R422001032	R422001033	R422001034	R422001035	R422001036	
	25	R422001042	R422001043	R422001044	R422001045	R422001046	
	30	R422001052	R422001053	R422001054	R422001055	R422001056	
	40	R422001062	R422001063	R422001064	R422001065	R422001066	
	50	R422001072	R422001073	R422001074	R422001075	R422001076	
	60	R422001082	R422001083	R422001084	R422001085	R422001086	
	80	-	-	-	R422001095	R422001096	
	100	-	-	-	R422001105	R422001106	
	125	-	-	-	R422001115	R422001116	
	150	-	-	-	R422001125	R422001126	
		Поршень Ø Резьба поршневого штока Присоединения Ø поршневого штока	50 M10 G 1/8 16	63 M10 G 1/8 16	80 M12 G 1/8 20	100 M12 G 1/8 25	
		Ход 5	R422001007	R422001008	R422001009	R422001010	
		10	R422001017	R422001018	R422001019	R422001020	
	15	R422001027	R422001028	R422001029	R422001030		
	20	R422001037	R422001038	R422001039	R422001040		
	25	R422001047	R422001048	R422001049	R422001050		
	30	R422001057	R422001058	R422001059	R422001060		
	40	R422001067	R422001068	R422001069	R422001070		
	50	R422001077	R422001078	R422001079	R422001080		
	60	R422001087	R422001088	R422001089	R422001090		
	80	R422001097	R422001098	R422001099	R422001100		
	100	R422001107	R422001108	R422001109	R422001110		
	125	R422001117	R422001118	R422001119	R422001120		
	150	R422001127	R422001128	R422001129	R422001130		

Компактный цилиндр, ISO 21287, серия CCI

- ▶ Ø 16 - 100 mm ▶ Присоединения: M5 - G 1/8 ▶ двойного действия ▶ с магнитными поршнями
 ▶ Демпфирование: эластичное ▶ Поршневой шток: Наружная резьба ▶ Опциональный ATEX



00119670

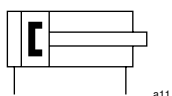

Стандарты	ISO 21287
Присоединение к сжатому воздуху	Внутренняя резьба
Рабочее давление мин./макс.	1 bar / 10 bar
Окружающая температура мин./макс.	-20 °C / +80 °C
Температура среды мин./макс.	-20 °C / +80 °C
Рабочая среда	Сжатый воздух
Макс. величина частиц	50 µm
Содержание масла в сжатом воздухе	0 mg/m³ - 5 mg/m³
Давление для определения усилия поршня	6 бар

Поршень Ø		[мм]	16	20	25	32	40
Усилие поршня при втягивании		[Н]	91	137	216	364	560
Усилие поршня при выдвигении		[Н]	106	164	259	422	665
Энергия удара		[Дж]	0,11	0,15	0,2	0,4	0,52
Вес	0 мм ход	[кг]	0,064	0,125	0,149	0,256	0,326
	+10 мм ход	[кг]	0,016	0,023	0,026	0,043	0,052
Макс. ход		[мм]	300	300	300	300	300

Поршень Ø		[мм]	50	63	80	100
Усилие поршня при втягивании		[Н]	871	1478	2397	3886
Усилие поршня при выдвигении		[Н]	1035	1647	2656	4145
Энергия удара		[Дж]	0,64	0,75	0,75	1
Вес	0 мм ход	[кг]	0,487	0,728	1,195	2,234
	+10 мм ход	[кг]	0,07	0,087	0,116	0,168
Макс. ход		[мм]	300	300	500	500

Компактный цилиндр, ISO 21287, серия CCI

- ▶ Ø 16 - 100 mm ▶ Присоединения: M5 - G 1/8 ▶ двойного действия ▶ с магнитными поршнями
- ▶ Демпфирование: эластичное ▶ Поршневой шток: Наружная резьба ▶ Опциональный ATEX

	Поршень Ø Резьба поршневого штока Присоединения Ø поршневого штока	16	20	25	32	40	
		M6x1 M5 8	M8x1,25 M5 10	M8x1,25 M5 10	M10x1,25 G 1/8 12	M10x1,25 G 1/8 12	
	Ход 5	R422001132	R422001133	R422001134	R422001135	R422001136	
	10	R422001142	R422001143	R422001144	R422001145	R422001146	
	15	R422001152	R422001153	R422001154	R422001155	R422001156	
	20	R422001162	R422001163	R422001164	R422001165	R422001166	
	25	R422001172	R422001173	R422001174	R422001175	R422001176	
	30	R422001182	R422001183	R422001184	R422001185	R422001186	
	40	R422001192	R422001193	R422001194	R422001195	R422001196	
	50	R422001202	R422001203	R422001204	R422001205	R422001206	
	60	R422001212	R422001213	R422001214	R422001215	R422001216	
	80	-	-	-	R422001225	R422001226	
	100	-	-	-	R422001235	R422001236	
	125	-	-	-	R422001245	R422001246	
	150	-	-	-	R422001255	R422001256	
		Поршень Ø Резьба поршневого штока Присоединения Ø поршневого штока	50	63	80	100	
			M12x1,25 G 1/8 16	M12x1,25 G 1/8 16	M16x1,5 G 1/8 20	M16x1,5 G 1/8 25	
	Ход 5		R422001137	R422001138	R422001139	R422001140	
	10		R422001147	R422001148	R422001149	R422001150	
15		R422001157	R422001158	R422001159	R422001160		
20		R422001167	R422001168	R422001169	R422001170		
25		R422001177	R422001178	R422001179	R422001180		
30		R422001187	R422001188	R422001189	R422001190		
40		R422001197	R422001198	R422001199	R422001200		
50		R422001207	R422001208	R422001209	R422001210		
60		R422001217	R422001218	R422001219	R422001220		
80		R422001227	R422001228	R422001229	R422001230		
100		R422001237	R422001238	R422001239	R422001240		
125		R422001247	R422001248	R422001249	R422001250		
150		R422001257	R422001258	R422001259	R422001260		

Компактный цилиндр, ISO 21287, серия CCI

- ▶ Ø 16 - 100 mm ▶ Присоединения: M5 - G 1/8 ▶ двойного действия ▶ с магнитными поршнями
- ▶ Демпфирование: эластичное ▶ Поршневой шток: с защитой от проворота, с передним фланцем, Внутренняя резьба



00119673

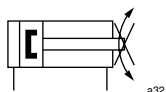

Стандарты	ISO 21287
Присоединение сжатого воздуха	Внутренняя резьба
Рабочее давление мин./макс.	1 bar / 10 bar
Окружающая температура мин./макс.	-20 °C / +80 °C
Температура среды мин./макс.	-20 °C / +80 °C
Рабочая среда	Сжатый воздух
Макс. величина частиц	50 µm
Содержание масла в сжатом воздухе	0 mg/m³ - 5 mg/m³
Давление для определения усилия поршня	6 бар

Поршень Ø		[мм]	16	20	25	32	40
Усилие поршня при втягивании		[Н]	91	137	216	364	560
Усилие поршня при выдвигении		[Н]	106	164	259	422	665
Энергия удара		[Дж]	0,11	0,15	0,2	0,4	0,52
Вес	0 мм ход	[кг]	0,071	0,119	0,155	0,303	0,383
	+10 мм ход	[кг]	0,019	0,026	0,03	0,05	0,06
Макс. ход		[мм]	300	300	300	300	300

Поршень Ø		[мм]	50	63	80	100
Усилие поршня при втягивании		[Н]	871	1478	2397	3886
Усилие поршня при выдвигении		[Н]	1035	1647	2656	4145
Энергия удара		[Дж]	0,64	0,75	0,75	1
Вес	0 мм ход	[кг]	0,626	0,907	1,462	2,641
	+10 мм ход	[кг]	0,09	0,107	0,136	0,188
Макс. ход		[мм]	300	300	500	500

Пневмоцилиндры поршневые ▶ Короткоходные и компактные цилиндры

Компактный цилиндр, ISO 21287, серия CCI

- ▶ Ø 16 - 100 mm ▶ Присоединения: M5 - G 1/8 ▶ двойного действия ▶ с магнитными поршнями
- ▶ Демпфирование: эластичное ▶ Поршневой шток: с защитой от проворота, с передним фланцем, Внутренняя резьба

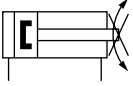
	Поршень Ø Резьба поршневого штока Присоединения Ø поршневого штока	16	20	25	32	40	
		M4 M5 8	M6 M5 10	M6 M5 10	M8 G 1/8 12	M8 G 1/8 12	
	Ход 5	R422001262	R422001263	R422001264	R422001265	R422001266	
	10	R422001272	R422001273	R422001274	R422001275	R422001276	
	15	R422001282	R422001283	R422001284	R422001285	R422001286	
	20	R422001292	R422001293	R422001294	R422001295	R422001296	
	25	R422001302	R422001303	R422001304	R422001305	R422001306	
	30	R422001312	R422001313	R422001314	R422001315	R422001316	
	40	R422001322	R422001323	R422001324	R422001325	R422001326	
	50	R422001332	R422001333	R422001334	R422001335	R422001336	
	60	R422001342	R422001343	R422001344	R422001345	R422001346	
	80	-	-	-	R422001355	R422001356	
	100	-	-	-	R422001365	R422001366	
	125	-	-	-	R422001375	R422001376	
	150	-	-	-	R422001385	R422001386	
		Поршень Ø Резьба поршневого штока Присоединения Ø поршневого штока	50 M10 G 1/8 16	63 M10 G 1/8 16	80 M12 G 1/8 20	100 M12 G 1/8 25	
		Ход 5	R422001267	R422001268	R422001269	R422001270	
		10	R422001277	R422001278	R422001279	R422001280	
		15	R422001287	R422001288	R422001289	R422001290	
		20	R422001297	R422001298	R422001299	R422001300	
		25	R422001307	R422001308	R422001309	R422001310	
		30	R422001317	R422001318	R422001319	R422001320	
	40	R422001327	R422001328	R422001329	R422001330		
	50	R422001337	R422001338	R422001339	R422001340		
	60	R422001347	R422001348	R422001349	R422001350		
	80	R422001357	R422001358	R422001359	R422001360		
	100	R422001367	R422001368	R422001369	R422001370		
	125	R422001377	R422001378	R422001379	R422001380		
	150	R422001387	R422001388	R422001389	R422001390		

Компактный цилиндр, ISO 21287, серия CCI

▶ Ø 16 - 100 мм ▶ Присоединения: M5 - G 1/8 ▶ Одностороннего действия, нормально втянут ▶ с магнитными поршнями ▶ Демпфирование: эластичное ▶ Поршневой шток: Внутренняя резьба



00119663_a

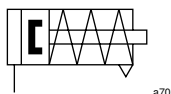

a70

Стандарты	ISO 21287
Присоединение к сжатому воздуху	Внутренняя резьба
Рабочее давление мин./макс.	1,5 bar / 10 bar
Окружающая температура мин./макс.	-20 °C / +80 °C
Температура среды мин./макс.	-20 °C / +80 °C
Рабочая среда	Сжатый воздух
Макс. величина частиц	50 µm
Содержание масла в сжатом воздухе	0 mg/m³ - 5 mg/m³
Давление для определения усилия поршня	6 бар

Поршень Ø		[мм]	16	20	25	32	40
Усилие поршня при втягивании		[Н]	12	13	25	35	43
Усилие поршня при выдвигении		[Н]	94	151	234	387	622
Энергия удара		[J]	0,11	0,15	0,2	0,4	0,52
Вес	0 мм ход	[кг]	0,061	0,101	0,126	0,237	0,309
	+10 мм ход	[кг]	0,016	0,023	0,026	0,043	0,052
Макс. ход		[мм]	25	25	25	25	25

Поршень Ø		[мм]	50	63	80	100
Усилие поршня при втягивании		[Н]	82	82	105	215
Усилие поршня при выдвигении		[Н]	953	1565	2551	3930
Энергия удара		[J]	0,64	0,75	0,75	1
Вес	0 мм ход	[кг]	0,462	0,703	1,142	2,199
	+10 мм ход	[кг]	0,07	0,087	0,116	0,168
Макс. ход		[мм]	25	25	25	25

	Поршень Ø		16	20	25	32	40		
	Резьба поршневого штока	Присоединения	M4	M6	M6	M8	M8		
	Ø поршневого штока		8	10	10	12	12		
		Ход	5	R422001392	R422001393	R422001394	R422001395	R422001396	
10			R422001402	R422001403	R422001404	R422001405	R422001406		
15			R422001412	R422001413	R422001414	R422001415	R422001416		
20			R422001422	R422001423	R422001424	R422001425	R422001426		
25			R422001432	R422001433	R422001434	R422001435	R422001436		
Поршень Ø		Резьба поршневого штока	50		63	80	100		
			Присоединения	M10	M10	M12	M12		
				G 1/8	G 1/8	G 1/8	G 1/8		
				Ø поршневого штока	16	16	20	25	
					16	16	20	25	
Ход	5	R422001397	R422001398	R422001399	R422001400				
	10	R422001407	R422001408	R422001409	R422001410				
	15	R422001417	R422001418	R422001419	R422001420				
	20	R422001427	R422001428	R422001429	R422001430				
	25	R422001437	R422001438	R422001439	R422001440				

Пневмоцилиндры поршневые ▶ Короткоходные и компактные цилиндры

Компактный цилиндр, ISO 21287, серия CCI

▶ Ø 16 - 100 mm ▶ Присоединения: M5 - G 1/8 ▶ Одностороннего действия, нормально втянут ▶ с магнитными поршнями ▶ Демпфирование: эластичное ▶ Поршневой шток: Наружная резьба

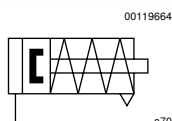

Стандарты	ISO 21287
Присоединение к трубопроводу	Внутренняя резьба
Рабочее давление мин./макс.	1,5 bar / 10 bar
Окружающая температура мин./макс.	-20 °C / +80 °C
Температура среды мин./макс.	-20 °C / +80 °C
Рабочая среда	Сжатый воздух
Макс. величина частиц	50 µm
Содержание масла в сжатом воздухе	0 mg/m³ - 5 mg/m³
Давление для определения усилия поршня	6 бар

Поршень Ø	[мм]	16	20	25	32	40
Усилие поршня при втягивании	[Н]	12	13	25	35	43
Усилие поршня при выдвигении	[Н]	94	151	234	387	622
Энергия удара	[Дж]	0,11	0,15	0,2	0,4	0,52
Вес	0 мм ход	0,066	0,127	0,152	0,26	0,332
	+10 мм ход	0,016	0,023	0,026	0,043	0,052
Макс. ход	[мм]	25	25	25	25	25

Поршень Ø	[мм]	50	63	80	100
Усилие поршня при втягивании	[Н]	82	82	105	215
Усилие поршня при выдвигении	[Н]	953	1565	2551	3930
Энергия удара	[Дж]	0,64	0,75	0,75	1
Вес	0 мм ход	0,501	0,742	1,223	2,28
	+10 мм ход	0,07	0,087	0,116	0,168
Макс. ход	[мм]	25	25	25	25

	Поршень Ø Резьба поршневого штока Присоединения Ø поршневого штока	16	20	25	32	40		
		M6x1 M5 8	M8x1,25 M5 10	M8x1,25 M5 10	M10x1,25 G 1/8 12	M10x1,25 G 1/8 12		
	Ход	5	R422001442	R422001443	R422001444	R422001445	R422001446	
		10	R422001452	R422001453	R422001454	R422001455	R422001456	
		15	R422001462	R422001463	R422001464	R422001465	R422001466	
		20	R422001472	R422001473	R422001474	R422001475	R422001476	
		25	R422001482	R422001483	R422001484	R422001485	R422001486	
	Поршень Ø Резьба поршневого штока Присоединения Ø поршневого штока	50	M12x1,25 G 1/8 16	M12x1,25 G 1/8 16	M16x1,5 G 1/8 20	M16x1,5 G 1/8 25		
		Ход	5	R422001447	R422001448	R422001449	R422001450	
		10	R422001457	R422001458	R422001459	R422001460		
		15	R422001467	R422001468	R422001469	R422001470		
		20	R422001477	R422001478	R422001479	R422001480		
25	R422001487	R422001488	R422001489	R422001490				

Элементы крепления цилиндра

Поршень Ø	AB7, кронштейн с подшипником скользящим	AB6, крепление на вилке	MP2, крепление на вилке	CS7, кронштейн со сферическим подшипником под углом	MP4, контропора для крепления на вилке MP2, AB3	MP9, контропора с резиновой втулкой	MP2, крепление на вилке для MP9
							
16	-	-	-	-	1825805368	-	-
20	-	-	-	-	1827002300	-	-
25	-	-	-	-	1827002301	-	3672902000
32	1825805275	1827001593	1827001784	1827001289	1827001283	3683203000	3682903590
40	1825805276	1827001594	1827001785	1827001290	1827001284	3683204000	3682904590
50	1825805277	1827001595	1827001786	1827001291	1827001285	3683205000	3682905590
63	1825805278	1827002024	1827001787	1827001500	1827020086	3683206000	3682906590
80	1825805279	1827001597	1827001788	1827001293	1827001287	3683208000	3682908590
100	1825805280	1827001598	1827001789	1827001294	1827001288	3683210000	3682910590

Поршень Ø	AT4, подшипник для крепления с поворотной цапфой MT4, MT5, MT6	MT5, MT6, крепление с поворотной цапфой, передней или задней	Фланцевое крепление MF1 / MF2	MP6, контропора со сферическим подшипником оси двурычага	JP1, промежуточный фланец для многопозиционных цилиндров	AB3, крепление на вилке	Болт АА4	Центрирующая втулка
								
16	-	-	1821038241	-	-	1827001446	-	1827020278
20	1827001603	1825805360	1827002292	-	-	1827001445	-	1827020279
25	1827001603	1825805361	1827002293	-	-	1827001445	-	1827020280
32	1827001603	1827001609	1827001277	1827001619	1827020247	-	1823120020	-
40	1827001604	1827001610	1827001278	1827001620	1827020248	-	1823120021	-
50	1827001604	1827001611	1827001279	1827001621	1827020249	-	1823120022	-
63	1827001605	1827002046	1827001499	1827020087	1827020250	-	1823120023	-
80	1827001605	1827001613	1827001281	1827001623	1827020251	-	1823120024	-
100	1827001606	1827001614	1827001282	1827001624	1827020252	-	1823120025	-

Поршневые пневмоцилиндры ► короткоходные и компактные цилиндры

ISO 21287, серии CCI

Принадлежности

Поршень Ø	Замкнутый профиль с канавкой	Крепежный комплект для дополнительных компонентов	MS1, крепление на лапах	MS9, крепление на лапах, длинное
				
16-100	1821321009	1827020275	1821332053	-
20			1827002284	-
25			1827002285	-
32			1827001271	1827001018
40			1827001272	1827001019
50			1827001273	1827001020
63			1827001498	1827020085
80			1827001275	1827001022
100			1827001276	1827001023

Крепления поршневых штоков



Поршень Ø	PM5, компенсирующая муфта, сферическая	PM7, компенсирующая муфта с пластиной	AP2, головка вилкообразная сталь, оцинкованная	AP6, Шарнирная головка	MR9, гайка для поршневого штока	Резьбовая деталь
						
16	1826409000	-	1822122009	1822124001	1823300033	2701432000
20	1826409001	-	1822122010	1822124002	1823300034	2701432000
25	1826409001	-	1822122010	1822124002	1823300034	2701450000
32	1826409002	1827001629	1822122024	1822124003	1823300020	2701463000
40	1826409002	1827001629	1822122024	1822124003	1823300020	2701463000
50	1826409003	1827001630	1822122025	1822124004	8103190344	-
63	1826409003	1827001630	1822122025	1822124004	8103190344	-
80	1826409004	1827001631	1822122005	1822124005	1823300030	-
100	1826409004	1827001631	1822122005	1822124005	1823300030	-

ISO 21287, серии CCI

Принадлежности

Датчики, серия SM6

▶ паз 6 мм ▶ с кабелем ▶ луженые концы жил, 4-контактный ▶ с датчиком измерения перемещений, диапазон измерений 32 - 256 мм

Длина кабеля (м)	с кабелем, концы жил луженые	с кабелем, разъем
	4-конт.	M8x1, 4-контактный, с винтом с накатанной головкой
		
0,3	-	R412010142
	-	R412010144
	-	R412010263
	-	R412010265
	-	R412010410
	-	R412010412
	-	R412010414
2	R412010141	-
	R412010143	-
	R412010262	-
	R412010264	-
	R412010411	-
	R412010413	-
	R412010415	-
	R412010417	-

Поршневые пневмоцилиндры ▶ короткоходные и компактные цилиндры

ISO 21287, серии CCI

Принадлежности

Датчик, серия ST6

▶ паз 6 мм ▶ с кабелем ▶ луженые концы жил, 3-контактный

		Тип контакта	Длина кабеля	Номер материала
			[м]	
		Геркон	3	0830100629
			5	0830100630
		электронный PNP	3	0830100631
			5	0830100632

Датчик, серия ST6

▶ паз 6 мм ▶ с кабелем ▶ разъем, M8, 3-контактный, с винтом с накатанной головкой

		Тип контакта	Длина кабеля	Номер материала
			[м]	
		Геркон	0,3	0830100434
			0,5	0830100436
		электронный PNP	0,3	0830100435
			0,3	R412004762
			0,5	0830100437

Датчик, серия ST6

▶ паз 6 мм ▶ с кабелем ▶ разъем, M8, 3-контактный

		Тип контакта	Длина кабеля	Номер материала
			[м]	
		Геркон	0,3	0830100488
			0,3	0830100489
		электронный PNP	0,3	0830100489
			0,3	0830100489

Датчик, серия ST6

▶ паз 6 мм ▶ с кабелем ▶ разъем, M12, 3-контактный, с винтом с накатанной головкой

		Тип контакта	Длина кабеля	Номер материала
			[м]	
		Геркон	0,3	0830100432
			0,3	0830100433
		электронный PNP	3	R412010753

Короткоходный цилиндр, ISO 15524, серия SSI

- ▶ Ø 12 - 100 mm ▶ Присоединения: M5 - G 3/8 ▶ двойного действия ▶ с магнитными поршнями
- ▶ Демпфирование: эластичное ▶ Поршневой шток: Внутренняя резьба



22243

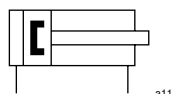

Стандарты	ISO 15524
Присоединение сжатого воздуха	Внутренняя резьба
Окружающая температура мин./макс.	-20 °C / +80 °C
Температура среды мин./макс.	-20 °C / +80 °C
Рабочая среда	Сжатый воздух
Макс. величина частиц	50 µm
Содержание масла в сжатом воздухе	0 mg/m ³ - 5 mg/m ³
Давление для определения усилия поршня	6,3 бар

Поршень Ø	[мм]	12	16	20	25	32
Усилие поршня при втягивании	[Н]	53	95	148	238	380
Усилие поршня при выдвигении	[Н]	71	127	198	309	507
Энергия удара	[Дж]	0,03	0,06	0,08	0,1	0,16
Вес	0 мм ход	[кг]	0,064	0,083	0,099	0,148
	+10 мм ход	[кг]	0,012	0,017	0,021	0,027
Макс. ход	[мм]	75	100	150	150	150
Рабочее давление мин./макс.	[бар]	1 - 10	1 - 10	1 - 10	1 - 10	0,6 - 10
Материал передней крышки		Латунь	Латунь	Латунь	Алюминий	Алюминий
Материал грязесъемника		Нитрил-бутадиеновый каучук	Нитрил-бутадиеновый каучук	Нитрил-бутадиеновый каучук	Нитрил-бутадиеновый каучук	Полиуретан
Материал прокладки		Нитрил-бутадиеновый каучук	Нитрил-бутадиеновый каучук	Нитрил-бутадиеновый каучук	Нитрил-бутадиеновый каучук	Полиуретан

Поршень Ø	[мм]	40	50	63	80	100	
Усилие поршня при втягивании	[Н]	665	1039	1766	2857	4441	
Усилие поршня при выдвигении	[Н]	792	1237	1964	3167	4948	
Энергия удара	[Дж]	0,24	0,32	0,38	0,43	0,5	
Вес	0 мм ход	[кг]	0,245	0,38	0,598	1,093	1,888
	+10 мм ход	[кг]	0,044	0,067	0,079	0,122	0,168
Макс. ход	[мм]	150	150	150	150	150	
Рабочее давление мин./макс.	[бар]	0,6 - 10	0,6 - 10	0,6 - 10	0,6 - 10	0,6 - 10	
Материал передней крышки		Алюминий	Алюминий	Алюминий	Алюминий	Алюминий	
Материал грязесъемника		Полиуретан	Полиуретан	Полиуретан	Полиуретан	Полиуретан	
Материал прокладки		Полиуретан	Полиуретан	Полиуретан	Полиуретан	Полиуретан	

Пневмоцилиндры поршневые ▶ Короткоходные и компактные цилиндры

Короткоходный цилиндр, ISO 15524, серия SSI

- ▶ Ø 12 - 100 mm ▶ Присоединения: M5 - G 3/8 ▶ двойного действия ▶ с магнитными поршнями
- ▶ Демпфирование: эластичное ▶ Поршневой шток: Внутренняя резьба

	Поршень Ø Резьба поршневого штока Присоединения Ø поршневого штока	12	16	20	25	32	
		M3 M5 6	M4 M5 8	M5 M5 10	M6 M5 12	M8 G 1/8 16	
	Ход 5	R412019800	R412019808	R412019816	R412019824	R412019832	
	10	R412019801	R412019809	R412019817	R412019825	R412019833	
	15	R412019802	R412019810	R412019818	R412019826	R412019834	
	20	R412019803	R412019811	R412019819	R412019827	R412019835	
	25	R412019804	R412019812	R412019820	R412019828	R412019836	
	30	R412019805	R412019813	R412019821	R412019829	R412019837	
	40	R412019806	R412019814	R412019822	R412019830	R412019838	
	50	R412019807	R412019815	R412019823	R412019831	R412019839	
	80	-	-	-	-	R412019840	
	100	-	-	-	-	R412019841	
		Поршень Ø Резьба поршневого штока Присоединения Ø поршневого штока	40 M8 G 1/8 16	50 M10 G 1/4 20	63 M10 G 1/4 20	80 M16 G 3/8 25	100 M20 G 3/8 32
		Ход 5	R412019842	R412019852	R412019862	R412019872	R412019882
		10	R412019843	R412019853	R412019863	R412019873	R412019883
		15	R412019844	R412019854	R412019864	R412019874	R412019884
		20	R412019845	R412019855	R412019865	R412019875	R412019885
		25	R412019846	R412019856	R412019866	R412019876	R412019886
		30	R412019847	R412019857	R412019867	R412019877	R412019887
		40	R412019848	R412019858	R412019868	R412019878	R412019888
		50	R412019849	R412019859	R412019869	R412019879	R412019889
		80	R412019850	R412019860	R412019870	R412019880	R412019890
	100	R412019851	R412019861	R412019871	R412019881	R412019891	

Короткоходный цилиндр, ISO 15524, серия SSI

- ▶ Ø 12 - 100 mm ▶ Присоединения: M5 - G 3/8 ▶ двойного действия ▶ Демпфирование: эластичное
- ▶ Поршневой шток: Внутренняя резьба



22243

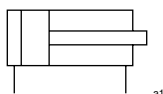

a1

Стандарты	ISO 15524
Присоединение сжатого воздуха	Внутренняя резьба
Окружающая температура мин./макс.	-20 °C / +80 °C
Температура среды мин./макс.	-20 °C / +80 °C
Рабочая среда	Сжатый воздух
Макс. величина частиц	50 µm
Содержание масла в сжатом воздухе	0 mg/m ³ - 5 mg/m ³
Давление для определения усилия поршня	6,3 бар

Поршень Ø	[мм]	12	16	20	25	32	
Усилие поршня при втягивании	[Н]	53	95	148	238	380	
Усилие поршня при выдвигении	[Н]	71	127	198	309	507	
Энергия удара	[Дж]	0,03	0,06	0,08	0,1	0,16	
Вес	0 мм ход	[кг]	0,023	0,039	0,052	0,071	0,11
	+10 мм ход	[кг]	0,012	0,017	0,02	0,027	0,038
Макс. ход	[мм]	75	100	150	150	150	
Рабочее давление мин./макс.	[бар]	1 - 10	1 - 10	1 - 10	1 - 10	0,6 - 10	
Материал передней крышки		Латунь	Латунь	Латунь	Алюминий	Алюминий	
Материал грязесъемника		Нитрил-бутадиеновый каучук	Нитрил-бутадиеновый каучук	Нитрил-бутадиеновый каучук	Нитрил-бутадиеновый каучук	Нитрил-бутадиеновый каучук	
Материал прокладки		Нитрил-бутадиеновый каучук	Нитрил-бутадиеновый каучук	Нитрил-бутадиеновый каучук	Нитрил-бутадиеновый каучук	Нитрил-бутадиеновый каучук	

Поршень Ø	[мм]	40	50	63	80	100	
Усилие поршня при втягивании	[Н]	665	1039	1766	2857	4441	
Усилие поршня при выдвигении	[Н]	792	1237	1964	3167	4948	
Энергия удара	[Дж]	0,24	0,32	0,38	0,43	0,5	
Вес	0 мм ход	[кг]	0,193	0,312	0,523	0,97	1,826
	+10 мм ход	[кг]	0,044	0,067	0,079	0,122	0,168
Макс. ход	[мм]	150	150	150	150	150	
Рабочее давление мин./макс.	[бар]	0,6 - 10	0,6 - 10	0,6 - 10	0,6 - 10	0,6 - 10	
Материал передней крышки		Алюминий	Алюминий	Алюминий	Алюминий	Алюминий	
Материал грязесъемника		Нитрил-бутадиеновый каучук	Полиуретан	Полиуретан	Полиуретан	Полиуретан	
Материал прокладки		Нитрил-бутадиеновый каучук	Нитрил-бутадиеновый каучук	Нитрил-бутадиеновый каучук	Нитрил-бутадиеновый каучук	Нитрил-бутадиеновый каучук	

Пневмоцилиндры поршневые ▶ Короткоходные и компактные цилиндры

Короткоходный цилиндр, ISO 15524, серия SSI

- ▶ Ø 12 - 100 mm ▶ Присоединения: M5 - G 3/8 ▶ двойного действия ▶ Демпфирование: эластичное
- ▶ Поршневой шток: Внутренняя резьба

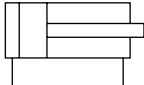
	Поршень Ø Резьба поршневого штока Присоединения Ø поршневого штока	12	16	20	25	32	
		M3 M5 6	M4 M5 8	M5 M5 10	M6 M5 12	M8 G 1/8 16	
	Ход 5	R480637830	R480637835	R480637841	R480637849	R480637857	
	10	R480637831	R480637836	R480637842	R480637850	R480637858	
	15	R480637832	R480637837	R480637843	R480637851	R480637859	
	20	R480637833	R480637838	R480637844	R480637852	R480637860	
	25	R480637834	R480637839	R480637845	R480637853	R480637861	
	30	-	R480637840	R480637846	R480637854	R480637862	
	40	-	-	R480637847	R480637855	R480637863	
	50	-	-	R480637848	R480637856	R480637864	
	80	-	-	-	-	R480644580	
	100	-	-	-	-	R480644582	
		Поршень Ø Резьба поршневого штока Присоединения Ø поршневого штока	40 M8 G 1/8 16	50 M10 G 1/4 20	63 M10 G 1/4 20	80 M16 G 3/8 25	100 M20 G 3/8 32
	Ход 5	R480637865	R480637873	R480637883	R480637893	R480637903	
	10	R480637866	R480637874	R480637884	R480637894	R480637904	
	15	R480637867	R480637875	R480637885	R480637895	R480637905	
	20	R480637868	R480637876	R480637886	R480637896	R480637906	
	25	R480637869	R480637877	R480637887	R480637897	R480637907	
	30	R480637870	R480637878	R480637888	R480637898	R480637908	
	40	R480637871	R480637879	R480637889	R480637899	R480637909	
	50	R480637872	R480637880	R480637890	R480637900	R480637910	
	80	R480641942	R480637881	R480637891	R480637901	R480637911	
100	R480644583	R480637882	R480637892	R480637902	R480637912		

Короткоходный цилиндр, ISO 15524, серия SSI

- ▶ Ø 20 - 63 мм ▶ Присоединения: M5 - G 1/4 ▶ двойного действия ▶ с магнитными поршнями
- ▶ Демпфирование: эластичное ▶ Поршневой шток: с защитой от проворота, с передним фланцем

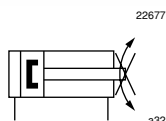

Стандарты	ISO 15524
Присоединение сжатого воздуха	Внутренняя резьба
Окружающая температура мин./макс.	-20 °C / +80 °C
Температура среды мин./макс.	-20 °C / +80 °C
Рабочая среда	Сжатый воздух
Макс. величина частиц	50 µm
Содержание масла в сжатом воздухе	0 mg/m³ - 5 mg/m³
Давление для определения усилия поршня	6,3 бар

Поршень Ø	[мм]	20	25	32	40	50	
Усилие поршня при втягивании	[Н]	148	238	380	665	1039	
Усилие поршня при выдвигении	[Н]	198	309	507	792	1237	
Энергия удара	[Дж]	0,08	0,1	0,16	0,24	0,32	
Вес	0 мм ход	[кг]	0,101	0,14	0,216	0,334	0,547
	+10 мм ход	[кг]	0,021	0,028	0,039	0,045	0,07
Макс. ход	[мм]	150	150	150	150	150	
Рабочее давление мин./макс.	[бар]	1 - 10	1 - 10	0,6 - 10	0,6 - 10	0,6 - 10	
Материал передней крышки		Латунь	Алюминий	Алюминий	Алюминий	Алюминий	
Материал грязесъемника		Нитрил-бутадиеновый каучук	Нитрил-бутадиеновый каучук	Полиуретан	Полиуретан	Полиуретан	
Материал прокладки		Нитрил-бутадиеновый каучук	Нитрил-бутадиеновый каучук	Полиуретан	Полиуретан	Полиуретан	

Поршень Ø	[мм]	63				
Усилие поршня при втягивании	[Н]	1766				
Усилие поршня при выдвигении	[Н]	1964				
Энергия удара	[Дж]	0,38				
Вес	0 мм ход	[кг]	0,842			
	+10 мм ход	[кг]	0,083			
Макс. ход	[мм]	150				
Рабочее давление мин./макс.	[бар]	0,6 - 10				
Материал передней крышки		Алюминий				
Материал грязесъемника		Полиуретан				
Материал прокладки		Полиуретан				

Пневмоцилиндры поршневые ▶ Короткоходные и компактные цилиндры

Короткоходный цилиндр, ISO 1524, серия SSI

- ▶ Ø 20 - 63 mm ▶ Присоединения: M5 - G 1/4 ▶ двойного действия ▶ с магнитными поршнями
- ▶ Демпфирование: эластичное ▶ Поршневой шток: с защитой от проворота, с передним фланцем

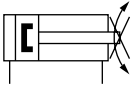
	Поршень Ø Присоединения Ø поршневого штока	20 M5 10	25 M5 12	32 G 1/8 16	40 G 1/8 16	50 G 1/4 20	
	Ход 5	R480637940	R480637948	R480637956	R480637964	R480637972	
	10	R480637941	R480637949	R480637957	R480637965	R480637973	
	15	R480637942	R480637950	R480637958	R480637966	R480637974	
	20	R480637943	R480637951	R480637959	R480637967	R480637975	
	25	R480637944	R480637952	R480637960	R480637968	R480637976	
	30	R480637945	R480637953	R480637961	R480637969	R480637977	
	40	R480637946	R480637954	R480637962	R480637970	R480637978	
	50	R480637947	R480637955	R480637963	R480637971	R480637979	
	80	-	-	R480644584	R480644585	R480637980	
	100	-	-	R480641813	R480644586	R480637981	
		Поршень Ø Присоединения Ø поршневого штока	63 G 1/4 20				
	Ход 5		R480637982				
	10		R480637983				
	15		R480637984				
	20		R480637985				
	25		R480637986				
	30		R480637987				
	40		R480637988				
	50		R480637989				
80		R480637990					
100		R480637991					

Короткоходный цилиндр, ISO 15524, серия SSI

▶ Ø 12 - 63 мм ▶ Присоединения: M5 - G 1/4 ▶ Одностороннего действия, нормально втянут ▶ с магнитными поршнями ▶ Демпфирование: эластичное ▶ Поршневой шток: Внутренняя резьба

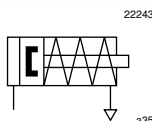

Стандарты	ISO 15524
Присоединение сжатого воздуха	Внутренняя резьба
Окружающая температура мин./макс.	-20 °C / +80 °C
Температура среды мин./макс.	-20 °C / +80 °C
Рабочая среда	Сжатый воздух
Макс. величина частиц	50 µm
Содержание масла в сжатом воздухе	0 mg/m³ - 5 mg/m³
Давление для определения усилия поршня	6,3 бар

Поршень Ø		[мм]	12	16	20	25	32
Усилие поршня при выдвигении		[Н]	71	127	198	309	507
Энергия удара		[Дж]	0,02	0,03	0,04	0,05	0,16
Вес	0 мм ход	[кг]	0,039	0,061	0,077	0,098	0,171
	+10 мм ход	[кг]	0,012	0,017	0,02	0,027	0,038
Макс. ход		[мм]	10	10	25	25	25
Рабочее давление мин./макс.		[бар]	1,7 - 10	1,5 - 10	1,5 - 10	1,5 - 10	1,3 - 10
Материал передней крышки			Латунь	Алюминий	Алюминий	Алюминий	Алюминий
Материал прокладки			Нитрил-бутадиеновый каучук	Нитрил-бутадиеновый каучук	Нитрил-бутадиеновый каучук	Нитрил-бутадиеновый каучук	Полиуретан

Поршень Ø		[мм]	40	50	63		
Усилие поршня при выдвигении		[Н]	792	1237	1964		
Энергия удара		[Дж]	0,24	0,32	0,38		
Вес	0 мм ход	[кг]	0,236	0,385	0,606		
	+10 мм ход	[кг]	0,044	0,067	0,079		
Макс. ход		[мм]	25	25	25		
Рабочее давление мин./макс.		[бар]	1,3 - 10	1 - 10	1 - 10		
Материал передней крышки			Алюминий	Алюминий	Алюминий		
Материал прокладки			Полиуретан	Полиуретан	Полиуретан		

	Поршень Ø Резьба поршневого штока Присоединения Ø поршневого штока	12	16	20	25	32
		M3 M5 6	M4 M5 8	M5 M5 10	M6 M5 12	M8 G 1/8 16
	Ход 5 10 25	R480637920	R480637922	R480637924	R480637927	R480637930
		R480637921	R480637923	R480637925	R480637928	R480637931
		-	-	R480637926	R480637929	R480637932
	Поршень Ø Резьба поршневого штока Присоединения Ø поршневого штока	40	50	63		
		M8 G 1/8 16	M10 G 1/4 20	M10 G 1/4 20		
		Ход 5 10 25	R480637933	-	-	
R480637934	R480637936		R480637938			
R480637935	R480637937		R480637939			

ISO 15524, серия SSI
Принадлежности

MS9, Хвостовое крепление

▶ Крепление цилиндра согласно ISO 15524



23321

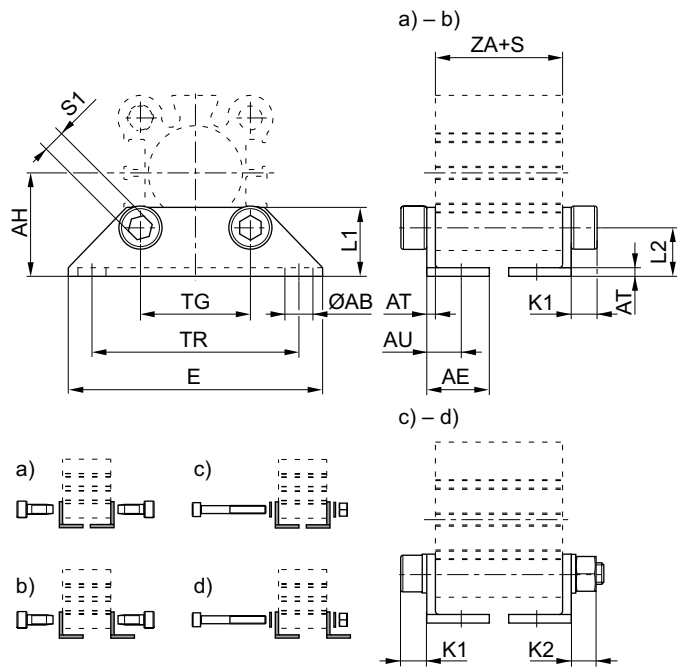

21325

S = Ход

Размеры и варианты монтажа в зависимости от цилиндра

Номер материала	Поршень Ø	Варианты монтажа	ZA+S, мин.	Длина хода, мин. (с магнитными поршнями)	Длина хода, мин. (без магнитных поршней)	Длина сквозного крепежного винта	K1	K2	S1
R402006266	12	b)	21	2	4	-	4	-	3
		a) b)	22	2	5	4	4	3	
R402006267	16	b)	21	2	4	-	4	-	3
		a) b)	22	2	4	4	4	3	
R402006268	20	d)	23,5	2	4	45	6	5,7	4
		c) d)	26,5	2	7	45	6	5,7	4
		a) b)	29,5	2	10	6	-	5	
R402006269	25	d)	26,5	2	4	45	6	5,7	4
		a) b)	29,5	2	7	6	-	5	
R402006270	32	d)	27	2	4	50	6	5,7	4
		c) d)	29	2	6	50	6	5,7	4
		a) b)	35	2	12	6	-	5	
R402006271	40	c) d)	33,5	2	4	50	6	5,7	4
		a) b)	35,5	2	6	6	-	5	
R402006272	50	d)	34,5	2	4	60	7,6	6,8	5
		c) d)	39,5	2	9	60	7,6	6,8	5
		a) b)	45,5	5	15	8	-	6	
R402006273	63	d)	40	2	4	80	9,6	8,4	6
		c) d)	43	3	7	80	9,6	8,4	6
		a) b)	53	7	17	10	-	8	
R402006274	80	d)	47,5	2	4	90	12	10,4	8
		c) d)	51,5	2	8	90	12	10,4	8
		a) b)	61,5	8	18	12	-	10	

Номер материала	Поршень Ø	Варианты монтажа	ZA+S, мин.	Длина хода, мин. (с магнитными поршнями)	Длина хода, мин. (без магнитных поршней)	Длина сквозного крепежного винта	K1	K2	S1
R402006275	100	d)	57	2	4	90	12	10,4	8
		c) d)	58	2	5	90	12	10,4	8
		a) b)	61	2	8	12	-	10	

Номер материала	Ø AB	AE	AN	AT	AU	E	L1	L2	TG	TR	Прим.
R402006266	4,5	12,5	17	2	8	44	13	9,3	15,5	34	1)
R402006267	4,5	12,5	19	2	8	47	13	9	20	38	1)
R402006268	6,5	14,5	24	2	8	59	16	11,3	25,5	48	1)
R402006269	6,5	16	26	2	9,5	63	17	12	28	52	1)
R402006270	6,5	16,8	30	3	11	69	18,5	13	34	57	1)
R402006271	6,5	17	33	3	11	75	20	13	40	64	1)
R402006272	9	22	39	3	14,5	93,5	25	14	50	79	1)
R402006273	11	25	46	4	17	113	25	16	60	95	1)
R402006274	13	30	59	5	20	138	35	20,5	77	118	2) 3)
R402006275	13	33,5	71	5	22	159	40	24	94	137	2) 3)

Объем поставки: 2 крепления опор, вкл. крепежные винты

ZA + S = Длина цилиндра, вкл. длину хода

S = Ход

1) Материал: Нержавеющая сталь

2) Материал: сталь

3) Поверхность: оцинкованный

Крепежный комплект для дополнительных компонентов

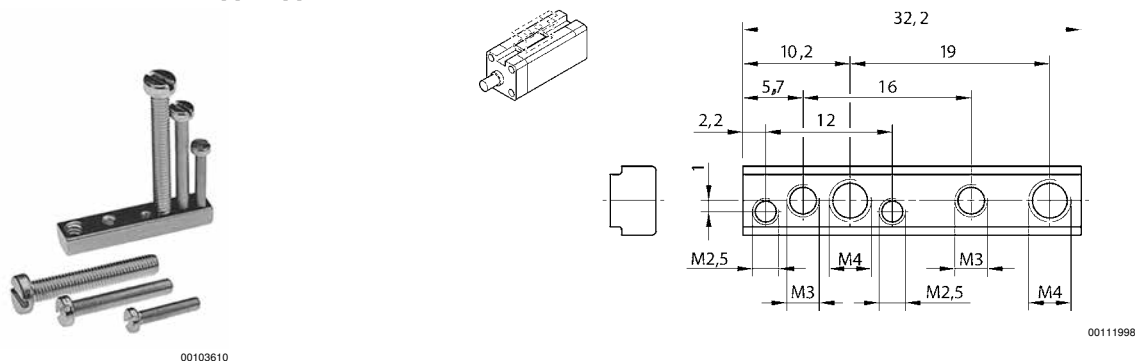

00103610

00111998

Номер материала	Ø mm	Материал	Материал Винты	Поверхность Винты	Вес [kg]				
1827020275	16-100	Латунь	сталь	оцинкованный	0,02				

ISO 15524, серия SSI

Принадлежности

Крепления поршневых штоков

Поршень Ø	PM5, компенсирующая муфта, сферическая	PM7, компенсирующая муфта с пластиной	AP2, головка вилко образная сталь, оцинкованная	AP2, головка вилкообразная Нержавеющая сталь	AP6, головка вилкообразная сталь, оцинкованная	AP6, головка вилкообразная из нержавеющей стали	Резьбовая деталь
							
12	1826409008	-	1822122028	3330510000	1822124000	-	
16	1826409000	-	1822122009	3330516000	1822124001	-	2701412000
20	1826409001	-	1822122010	3330520000	1822124002	-	2701450000
25	1826409002	1827001629	1822122024	3590502000	1822124003	8958209032	2701463000
32	1826409003	1827001630	1822122025	3590504000	1822124004	8958209042	-
40	1826409003	1827001630	1822122025	3590504000	1822124004	8958209042	-
50	1826409004	1827001631	1822122005	3590505000 2990600505*	1822124005	8958209052	-
63	1826409004	1827001631	1822122005	3590505000 2990600505*	1822124005	8958209052	-
80	1826409005	1827001632	1822122004	2990600508	-	8958209062	-
100	1826409005	1827001632	1822122004	2990600508	-	8958209062	-

*Нержавеющая сталь, кислотостойкая

Элементы крепления цилиндра

Поршень Ø	Крепежный комплект для дополнительных компонентов	MS9, крепление на лапах
		
12	-	R402006266
16	1827020275	R402006267
20	1827020275	R402006268
25	1827020275	R402006269
32	1827020275	R402006270
40	1827020275	R402006271
50	1827020275	R402006272
63	1827020275	R402006273
80	1827020275	R402006274
100	1827020275	R402006275

ISO 15524, серия SSI

Принадлежности

Датчик, серия ST4

▶ паз 4 мм ▶ с кабелем ▶ открытые концы жил, 3-контактный

	Тип контакта	Длина кабеля	Номер материала
	Геркон	3	R412019488
		5	R412019489
	электронный PNP	3	R412019680
		5	R412019681

Датчик, серия ST4

▶ паз 4 мм ▶ с кабелем ▶ разъем, M8, 3-контактный

	Тип контакта	Длина кабеля	Номер материала
	Геркон	0,3	R412019682
		0,3	R412019683
	электронный PNP	0,3	R412019683
		0,3	R412019683

Датчик, серия ST4

▶ паз 4 мм ▶ с кабелем ▶ разъем, M8, 3-контактный, с винтом с накатанной головкой

	Тип контакта	Длина кабеля	Номер материала
	Геркон	0,3	R412019490
		0,5	R412019686
	электронный PNP	0,3	R412019493
		0,5	R412019687

Датчик, серия ST4

▶ паз 4 мм ▶ с кабелем ▶ разъем, M12, 3-контактный, с винтом с накатанной головкой

	Тип контакта	Длина кабеля	Номер материала
	Геркон	0,3	R412019688
		0,3	R412019689
	электронный PNP	0,3	R412019689
		0,3	R412019689

Датчики, серия ST4-2P

▶ паз 4 мм ▶ количество точек переключения: 2 ▶ с кабелем ▶ луженые концы жил, 4-контактн.
▶ электронный PNP

	Тип контакта	Длина кабеля	Номер материала
	электронный PNP	2	R412010139

Датчики, серия ST4-2P

▶ паз 4 мм ▶ количество точек переключения: 2 ▶ с кабелем ▶ разъем, M8x1, 4-контактный, с винтом с накатанной головкой ▶ электронный PNP

	Тип контакта	Длина кабеля	Номер материала
	электронный PNP	0,3	R412010140

Поршневые пневмоцилиндры ▶ короткоходные и компактные цилиндры

ISO 15524, серия SSI
Принадлежности

Датчик, серия ST6

▶ паз 6 мм ▶ с кабелем ▶ луженые концы жил, 3-контактный

		Тип контакта	Длина кабеля	Номер материала
			[м]	
		Геркон	3	R412007815
			3	0830100629
		Геркон	5	0830100630
			10	R412004575
			1,4	0830100635
		электронный PNP	3	0830100631
			5	0830100632
10			R412004576	

Датчик, серия ST6

▶ паз 6 мм ▶ с кабелем ▶ разъем, M8, 3-контактный, с винтом с накатанной головкой

		Тип контакта	Длина кабеля	Номер материала
			[м]	
		Геркон	0,3	R412004761
			0,3	0830100434
			0,3	R412007840
			0,5	0830100436
		электронный PNP	0,3	0830100435
			0,3	R412004762
			0,5	0830100437



Датчик, серия ST6

▶ паз 6 мм ▶ с кабелем ▶ разъем, M8, 3-контактный

		Тип контакта	Длина кабеля	Номер материала
			[м]	
		Геркон	0,3	0830100488
				электронный PNP

Датчик, серия ST6

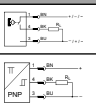
▶ паз 6 мм ▶ с кабелем ▶ разъем, M12, 3-контактный, с винтом с накатанной головкой

		Тип контакта	Длина кабеля	Номер материала
			[м]	
		Геркон	0,3	0830100432
				электронный PNP
	3	R412010753		

ISO 15524, серия SSI

Принадлежности

Датчики, серия SM6

▶ паз 6 мм ▶ с кабелем ▶ луженые концы жил, 4-контактный ▶ с датчиком измерения перемещений, диапазон измерений 32 - 256 мм

		Длина кабеля	Диапазон измерений макс.	Общая длина Датчик А	Номер материала
		[м]	[мм]	[мм]	
		2	32	45	R412010141
			64	77	R412010143
			96	109	R412010262
			128	141	R412010264

Датчики, серия SM6

▶ паз 6 мм ▶ с кабелем ▶ разъем, M8x1, 4-контактный, с винтом с накатанной головкой ▶ с датчиком измерения перемещений, диапазон измерений 32 - 256 мм

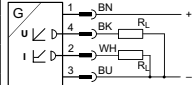
		Длина кабеля	Диапазон измерений макс.	Общая длина Датчик А	Номер материала
		[м]	[мм]	[мм]	
		0,3	32	45	R412010142
			64	77	R412010144
			96	109	R412010263
			128	141	R412010265

Пневмоцилиндры поршневые ▶ Цилиндры со встроенными направляющими

Мини-суппорт компактный, MSC-HG-EE

▶ Ø 8 - 25 mm ▶ двойного действия ▶ с магнитными поршнями ▶ Демпфирование: эластичное ▶ Easy-2-Combine-пригоден ▶ с двойным поршнем ▶ Со встроенной направляющей с шариковой шиной „высокой производительности“

Окружающая температура мин./макс.	+0 °C / +60 °C
Рабочая среда	Сжатый воздух
Макс. величина частиц	5 µm
Содержание масла в сжатом воздухе	0 mg/m³ - 1 mg/m³
Давление для определения усилия поршня	6,3 бар
Стабильность повторяемости	0,3 мм

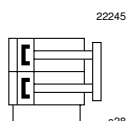

Поршень Ø	[мм]	2x8	2x12	2x16	2x20	2x25
Присоединение		M5	M5	M5	G 1/8	G 1/8
Рабочее давление мин./макс.	[бар]	1,5 / 10	1 / 10	1 / 10	1 / 10	1 / 10
Усилие поршня при втягивании, расчетное	[Н]	48	107	218	297	520
Усилие поршня при выдвигении, расчетное	[Н]	63	143	253	396	619
Макс. скорость	[м/с]	0,8	0,8	0,8	0,8	0,8
Длина демпфирования	[мм]	0,3	0,75	1	1,2	1,6
Энергия демпфирования	[Нм]	0,06	0,3	0,3	0,4	0,5

	Поршень Ø Присоединение	2x8 M5	2x12 M5	2x16 M5	2x20 G 1/8	2x25 G 1/8
	Ход 10	R412019204	R412019190	R412019168	R412018910	R412019023
	20	R412019205	R412019191	R412019169	R412018911	R412019024
	30	R412019206	R412019192	R412019170	R412018912	R412019025
	40	R412019207	R412019193	R412019171	R412018913	R412019026
	50	R412019208	R412019194	R412019172	R412018914	R412019027
	80	R412019209	R412019195	R412019173	R412018915	R412019028
	100	-	R412019196	R412019174	R412018916	R412019029
	125	-	-	R412019175	R412018917	R412019030
	150	-	-	R412019176	R412018918	R412019031
	200	-	-	-	R412018919	R412019032

Мини-суппорт компактный, MSC-HG-PM/PE

- ▶ Ø 16 - 25 мм ▶ двойного действия ▶ с магнитными поршнями ▶ Демпфирование: пневматический
- ▶ Easy-2-Combine-пригоден ▶ с двойным поршнем ▶ Со встроенной направляющей с шариковой шиной „высокой производительности“

Окружающая температура мин./макс.	+0 °C / +60 °C
Рабочая среда	Сжатый воздух
Макс. величина частиц	5 µm
Содержание масла в сжатом воздухе	0 mg/m³ - 1 mg/m³
Давление для определения усилия поршня	6,3 бар
Стабильность повторяемости	0,02 мм

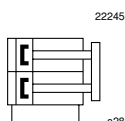

Поршень Ø	[мм]	2x16	2x20	2x25		
Присоединение		M5	G 1/8	G 1/8		
Рабочее давление мин./макс.	[бар]	3 / 10	3 / 10	2 / 10		
Усилие поршня при втягивании, расчетное	[Н]	218	297	520		
Усилие поршня при выдвигении, расчетное	[Н]	182	269	421		
Макс. скорость	[м/с]	0,8	0,8	0,8		
Длина демпфирования	[мм]	7	7	7		
Энергия демпфирования	[Нм]	0,5	1,2	1,6		

	Поршень Ø	2x16	2x20	2x25		
	Ход 50	R480640197	R480640202	R480640208		
	80	R480640198	R480640203	R480640209		
	100	R480640199	R480640204	R480640210		
	125	R480640200	R480640205	R480640211		
	150	R480640201	R480640206	R480640212		
	200	-	R480640207	R480640213		

Пневмоцилиндры поршневые ▶ Цилиндры со встроенными направляющими

Мини-суппорт компактный, MSC-HG-NM

- ▶ Ø 8 - 25 mm ▶ двойного действия ▶ с магнитными поршнями ▶ Демпфирование: гидравлический
- ▶ Easy-2-Combine-пригоден ▶ с двойным поршнем ▶ Со встроенной направляющей с шариковой шиной „высокой производительности“

Окружающая температура мин./макс.	+0 °C / +60 °C
Рабочая среда	Сжатый воздух
Макс. величина частиц	5 µm
Содержание масла в сжатом воздухе	0 mg/m³ - 1 mg/m³
Давление для определения усилия поршня	6,3 бар
Стабильность повторяемости	0,02 мм

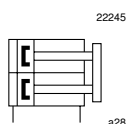

Поршень Ø	[мм]	2x8	2x12	2x16	2x20	2x25
Присоединение		M5	M5	M5	G 1/8	G 1/8
Рабочее давление мин./макс.	[бар]	1,5 / 10	1 / 10	1 / 10	1 / 10	1 / 10
Усилие поршня при втягивании, расчетное	[Н]	48	107	218	297	520
Усилие поршня при выдвигении, расчетное	[Н]	63	143	253	396	619
Макс. скорость	[м/с]	0,8	0,8	0,8	0,8	0,8
Длина демпфирования	[мм]	5	7	7	10	14
Энергия демпфирования	[Нм]	0,6	1	1,2	3,1	5,8

	Поршень Ø Присоединение	2x8	2x12	2x16	2x20	2x25
		M5	M5	M5	G 1/8	G 1/8
	Ход 20	R412019211	-	-	-	-
	30	R412019212	R412019199	R412019183	R412019000	R412019036
	40	R412019213	R412019200	R412019184	R412019001	R412019037
	50	R412019214	R412019201	R412019185	R412019002	R412019038
	80	R412019215	R412019202	R412019186	R412019003	R412019039
	100	-	R412019203	R412019187	R412019004	R412019040
	125	-	-	R412019188	R412019005	R412019041
	150	-	-	R412019189	R412019006	R412019042
	200	-	-	-	R412019007	R412019043

Мини-суппорт компактный, MSC-MG-EE

▶ Ø 8 - 25 mm ▶ двойного действия ▶ с магнитными поршнями ▶ Демпфирование: эластичное ▶ Easy-2-Combine-пригоден ▶ с двойным поршнем ▶ Со встроенной направляющей с шариковой шиной „средней производительности“

Окружающая температура мин./макс.	+0 °C / +60 °C
Рабочая среда	Сжатый воздух
Макс. величина частиц	5 µm
Содержание масла в сжатом воздухе	0 mg/m³ - 1 mg/m³
Давление для определения усилия поршня	6,3 бар
Стабильность повторяемости	0,3 мм

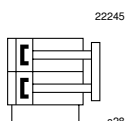

Поршень Ø	[мм]	2x8	2x12	2x16	2x20	2x25
Присоединение		M5	M5	M5	G 1/8	G 1/8
Рабочее давление мин./макс.	[бар]	1,5 / 10	1 / 10	1 / 10	1 / 10	1 / 10
Усилие поршня при втягивании, расчетное	[Н]	48	107	218	297	520
Усилие поршня при выдвигении, расчетное	[Н]	63	143	253	396	619
Макс. скорость	[м/с]	0,8	0,8	0,8	0,8	0,8
Длина демпфирования	[мм]	0,3	0,75	1	1,2	1,6
Энергия демпфирования	[Нм]	0,06	0,3	0,3	0,4	0,5

	Поршень Ø	2x8	2x12	2x16	2x20	2x25
	Ход 10	R480640120	R480640126	R480640133	R480640140	R480640147
	20	R480640121	R480640127	R480640134	R480640141	R480640148
	30	R480640122	R480640128	R480640135	R480640142	R480640149
	40	R480640123	R480640129	R480640136	R480640143	R480640150
	50	R480640124	R480640130	R480640137	R480640144	R480640151
	80	R480640125	R480640131	R480640138	R480640145	R480640152
	100	-	R480640132	R480640139	R480640146	R480640153

Пневмоцилиндры поршневые ▶ Цилиндры со встроенными направляющими

Мини-суппорт компактный, MSC-MG-PM/PE

- ▶ Ø 16 - 25 mm ▶ двойного действия ▶ с магнитными поршнями ▶ Демпфирование: пневматический
- ▶ Easy-2-Combine-пригоден ▶ с двойным поршнем ▶ Со встроенной направляющей с шариковой шиной „средней производительности“

Окружающая температура мин./макс.	+0 °C / +60 °C
Рабочая среда	Сжатый воздух
Макс. величина частиц	5 µm
Содержание масла в сжатом воздухе	0 mg/m³ - 1 mg/m³
Давление для определения усилия поршня	6,3 бар
Стабильность повторяемости	0,02 мм

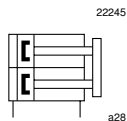

Поршень Ø	[мм]	2x16	2x20	2x25		
Присоединение		M5	G 1/8	G 1/8		
Рабочее давление мин./макс.	[бар]	3 / 10	3 / 10	2 / 10		
Усилие поршня при втягивании, расчетное	[Н]	218	297	520		
Усилие поршня при выдвигении, расчетное	[Н]	182	269	421		
Макс. скорость	[м/с]	0,8	0,8	0,8		
Длина демпфирования	[мм]	7	7	7		
Энергия демпфирования	[Нм]	0,5	1,2	1,6		

	Поршень Ø	2x16	2x20	2x25		
	Ход 50	R480640154	R480640157	R480640160		
	80	R480640155	R480640158	R480640161		
	100	R480640156	R480640159	R480640162		

Мини-суппорт компактный, MSC-MG-HM

▶ Ø 8 - 25 mm ▶ двойного действия ▶ с магнитными поршнями ▶ Демпфирование: гидравлический
 ▶ Easy-2-Combine-пригоден ▶ с двойным поршнем ▶ Со встроенной направляющей с шариковой шиной
 „средней производительности“

Окружающая температура мин./макс.	+0 °C / +60 °C
Рабочая среда	Сжатый воздух
Макс. величина частиц	5 µm
Содержание масла в сжатом воздухе	0 mg/m³ - 1 mg/m³
Давление для определения усилия поршня	6,3 бар
Стабильность повторяемости	0,02 мм

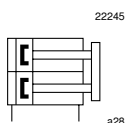

Поршень Ø	[мм]	2x8	2x12	2x16	2x20	2x25
Присоединение		M5	M5	M5	G 1/8	G 1/8
Рабочее давление мин./макс.	[бар]	1,5 / 10	1 / 10	1 / 10	1 / 10	1 / 10
Усилие поршня при втягивании, расчетное	[Н]	48	107	218	297	520
Усилие поршня при выдвигении, расчетное	[Н]	63	143	253	396	619
Макс. скорость	[м/с]	0,8	0,8	0,8	0,8	0,8
Длина демпфирования	[мм]	5	7	7	10	14
Энергия демпфирования	[Нм]	0,6	1	1,2	3,1	5,8

	Поршень Ø	2x8	2x12	2x16	2x20	2x25
	Ход 20	R480640164	-	-	-	-
	30	R480640165	R480640171	R480640178	R480640185	R480640192
	40	R480640166	R480640172	R480640179	R480640186	R480640193
	50	R480640167	R480640173	R480640180	R480640187	R480640194
	80	R480640168	R480640174	R480640181	R480640188	R480640195
	100	-	R480640175	R480640182	R480640189	R480640196

Серия MSC
Принадлежности

Принадлежности для регулировки хода

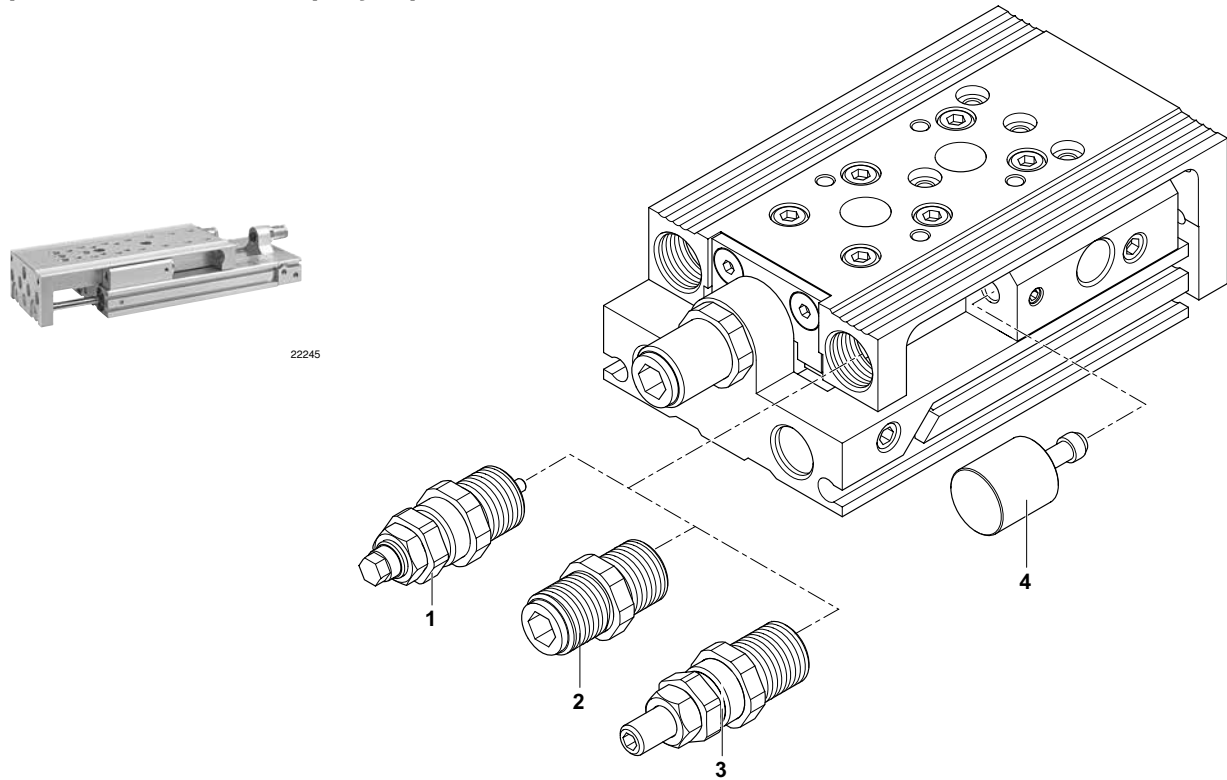

Номер материала	Тип	1)	2)	3)	Ø8	Ø12	Ø16	Ø20	Ø25
R422100795	-	1			MSC-HM	-	-	-	-
R422100797	-	1			-	MSC-HM	MSC-HM	-	-
R422100799	-	1			-	-	-	MSC-HM	-
R422100801	-	1			-	-	-	-	MSC-HM
R422100796	-	2			MSC-EE	-	-	-	-
R422100798	-	2			-	MSC-EE	MSC-EE	-	-
R422100800	-	2			-	-	-	MSC-EE	-
R422100802	-	2			-	-	-	-	MSC-EE
R412021913	-	3			MSC-EM	-	-	-	-
R412021914	-	3			-	MSC-EM	MSC-EM	-	-
R412021915	-	3			-	-	-	MSC-EM	-
R412021916	-	3			-	-	-	-	MSC-EM
7472D00616	MSC-08	4	30-80	10	-	-	-	-	-
7472D00626	MSC-08	4	30-80	20	-	-	-	-	-
R412021836	MSC-08	4	40-80	30	-	-	-	-	-
7472D00620	MSC-12 / MSC-16	4	30-100 / 30-150	10	-	-	-	-	-
7472D00619	MSC-12 / MSC-16	4	30-100 / 30-150	20	-	-	-	-	-
R412022650	MSC-12 / MSC-16	4	30-100 / 30-150	30	-	-	-	-	-
7472D00623	MSC-20 / MSC-25	4	30-200	10	-	-	-	-	-
7472D00622	MSC-20 / MSC-25	4	30-200	20	-	-	-	-	-
7472D00625	MSC-20 / MSC-25	4	40-200	30	-	-	-	-	-

1) Отдельные элементы

2) Ход

3) Дополнительное ограничение хода, мм

Серия MSC

Принадлежности

Промышленный амортизатор, Серия SA1-MC / SA2-MS

► для MSC-12-HM, MSC-16-HM, MSC-20-HM ► Уплотнение для поршневого штока: Кольцевое уплотнение



00127420

Окружающая температура мин./макс.	-20 °C / +80 °C
Скорость наезда, мин./макс.	См. таблицу внизу
Рабочая среда	Масло
Крепление	Контргайка

Поставленное изделие может отличаться от изображения на рисунке. Точное описание см. на чертеже.

	Тип	Крепежная резьба	Расход энергии/ход, макс.	Ход	для	Эффективная масса те	Номер материала
			[Нм]	[мм]		мин./макс.	
	SA1-MC	M6x0,5	1	5	-	0,8 / 2,8	R412010284
	SA2-MS	M8x1	3	7	MSC-12-HM	1,7 / 50	R412010370
	SA2-MS	M12x1	8	10	MSC-16-HM		
	SA1-MC	M14x1,5	30	14	MSC-20-HM	5 / 57	R412010371
					-	9,9 / 76	R412010305

Номер материала	Возвратное усилие пружины	Расход энергии/час, макс.	Скорость наезда	Прим.	Единица поставки
	мин./макс.	[Нм]	мин./макс.		
	[Н]	[Нм]	[м/с]		
R412010284	2 / 5	3000	0,9 / 1,6	1); 3)	1
R412010370	2,5 / 6	14100	-	1); 3)	
R412010371	3,5 / 7	26000	-	2)	
R412010305	13 / 23	50000	0,9 / 2,5	2)	

- 1) Уплотнение для поршневого штока: Полиуретан
 2) Уплотнение для поршневого штока: Нитрил-бутадиеновый каучук
 3) Упор: Полиоксиметилен
 Корпус цилиндра: сталь, с покрытием, нанесенным нитрокарбюрированием в соляной ванне
 Поршневой шток: Нержавеющая сталь, закаленная

Блокировка в конечном положении



22410

Давление отпущения, мин./макс.	4,5 bar / 10 bar
Окружающая температура мин./макс.	+0 °C / +60 °C
Температура среды мин./макс.	+0 °C / +60 °C
Рабочая среда	Сжатый воздух

Технические примечания

- Точка росы при номинальном давлении должна лежать, по крайней мере, на 15 °C ниже температуры окружающей и рабочей среды, и должна составлять макс. 3 °C.
- Содержание масла в сжатом воздухе должно быть постоянным в течение всего срока эксплуатации.
- Используйте только масло, разрешенное AVENTICS, см. главу „Техническая информация“.

Макс. допустимая полезная нагрузка MSC	Номер материала
[кг]	
3,5	R402006023
8,5	R402006027



Поршневые пневмоцилиндры ▶ цилиндры со встроенными направляющими

Серия MSC

Принадлежности

Датчик, серия ST4

▶ паз 4 мм ▶ с кабелем ▶ открытые концы жил, 3-контактный

		Тип контакта	Длина кабеля	Номер материала
			[м]	
		Геркон	3	R412019488
			5	R412019489
		электронный PNP	3	R412019680
			5	R412019681

Датчик, серия ST4

▶ паз 4 мм ▶ с кабелем ▶ разъем, M8, 3-контактный

		Тип контакта	Длина кабеля	Номер материала
			[м]	
		Геркон	0,3	R412019682
				электронный PNP

Датчик, серия ST4

▶ паз 4 мм ▶ с кабелем ▶ разъем, M8, 3-контактный, с винтом с накатанной головкой

		Тип контакта	Длина кабеля	Номер материала
			[м]	
		Геркон	0,3	R412019490
			0,5	R412019686
		электронный PNP	0,3	R412019493
			0,5	R412019687

Датчик, серия ST4

▶ паз 4 мм ▶ с кабелем ▶ разъем, M12, 3-контактный, с винтом с накатанной головкой

		Тип контакта	Длина кабеля	Номер материала
			[м]	
		Геркон	0,3	R412019688
				электронный PNP

Серия MSC

Принадлежности

Датчики, серия ST4-2P

- ▶ паз 4 мм ▶ количество точек переключения: 2 ▶ с кабелем ▶ луженые концы жил, 4-контактн.
- ▶ электронный PNP

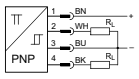
		Тип контакта	Длина кабеля	Номер материала
			[м]	
		электронный PNP	2	R412010139

Датчики, серия ST4-2P

- ▶ паз 4 мм ▶ количество точек переключения: 2 ▶ с кабелем ▶ разъем, M8x1, 4-контактный, с винтом с накатанной головкой ▶ электронный PNP

		Тип контакта	Длина кабеля	Номер материала
			[м]	
		электронный PNP	0,3	R412010140

Пневмоцилиндры поршневые ▶ Цилиндры со встроенными направляющими

Цилиндры со встроенными направляющими, Серия GPC-BV

▶ Ø 10 - 63 мм ▶ двойного действия ▶ Шарикоподшипник ▶ Демпфирование: эластичное ▶ с магнитными поршнями



00106713

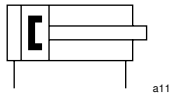

a11

Окружающая температура мин./макс.

-10 °C / +70 °C

Рабочая среда

Сжатый воздух

Макс. величина частиц

50 µm

Содержание масла в сжатом воздухе

0 mg/m³ - 5 mg/m³

Давление для определения усилия поршня

6,3 бар

Поршень Ø	[мм]	10	12	16	20	25
Присоединение		M5	M5	M5	M5	G 1/8
Рабочее давление мин./макс.	[bar]	2 / 8	2 / 8	2 / 10	2 / 10	1,5 / 10
Усилие поршня при втягивании	[Н]	42	53	95	148	260
Усилие поршня при выдвигении	[Н]	49	71	127	198	309
Макс. скорость	[м/с]	0,5	0,5	0,5	0,5	0,8
Энергия удара	[Д]	0,04	0,1	0,11	0,15	0,35

Поршень Ø	[мм]	32	40	50	63	
Присоединение		G 1/8	G 1/8	G 1/4	G 1/4	
Рабочее давление мин./макс.	[bar]	1,3 / 10	1 / 10	1 / 10	1 / 10	
Усилие поршня при втягивании	[Н]	435	720	1110	1837	
Усилие поршня при выдвигении	[Н]	507	792	1237	1964	
Макс. скорость	[м/с]	0,6	0,6	0,6	0,6	
Энергия удара	[Д]	0,4	0,52	0,64	0,75	

Цилиндры со встроенными направляющими, Серия GPC-BV

▶ Ø 10 - 63 мм ▶ двойного действия ▶ Шарикоподшипник ▶ Демпфирование: эластичное ▶ с магнитными поршнями

	Поршень Ø Ø поршневого штока	10	12	16	20	25	
		4	6	8	10	10	
	Ход 10	R402000314	0822060100	0822061100	0822062100	0822063100	
	20	R402000316	0822060101	0822061101	0822062101	0822063101	
	25	R402000317	0822060107	0822061107	0822062107	0822063107	
	30	R402000318	0822060102	0822061102	0822062102	0822063102	
	40	R402000320	0822060103	0822061103	0822062103	0822063103	
	50	R402000322	0822060104	0822061104	0822062104	0822063104	
	75	R402000327	0822060105	0822061105	0822062105	0822063105	
	100	R402000332	0822060106	0822061106	0822062106	0822063106	
	125	-	0822060124	0822061124	0822062124	0822063124	
	150	-	0822060129	0822061129	0822062129	0822063129	
	160	-	-	-	-	0822063131	
	200	-	-	-	-	0822063139	
		Поршень Ø Ø поршневого штока	32	40	50	63	
			12	12	16	16	
		Ход 10	-	-	-	-	-
		20	-	-	-	-	-
		25	0822064100	0822065100	0822066100	0822067100	-
		30	-	-	-	-	-
		40	-	-	-	-	-
		50	0822064101	0822065101	0822066101	0822067101	-
	75	0822064102	0822065102	0822066102	0822067102	-	
	100	0822064103	0822065103	0822066103	0822067103	-	
	125	0822064104	0822065104	0822066104	0822067104	-	
	150	-	-	-	-	-	
	160	0822064105	0822065105	0822066105	0822067105	-	
	200	0822064106	0822065106	0822066106	0822067106	-	

Пневмоцилиндры поршневые ▶ Цилиндры со встроенными направляющими

Цилиндры со встроенными направляющими, Серия GPC-BV

▶ Ø 10 - 100 mm ▶ двойного действия ▶ Подшипник скольжения ▶ Демпфирование: эластичное ▶ с магнитными поршнями

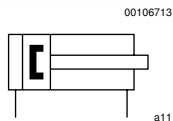

Окружающая температура мин./макс.

-10 °C / +70 °C

Рабочая среда

Сжатый воздух

Макс. величина частиц

50 µm

Содержание масла в сжатом воздухе

0 mg/m³ - 5 mg/m³

Давление для определения усилия поршня

6,3 бар

Поршень Ø	[мм]	10	12	16	20	25
Присоединение		M5	M5	M5	M5	G 1/8
Рабочее давление мин./макс.	[bar]	2 / 8	2 / 8	2 / 8	2 / 8	1,5 / 8
Усилие поршня при втягивании	[Н]	42	53	95	148	260
Усилие поршня при выдвигении	[Н]	49	71	127	198	309
Макс. скорость	[м/с]	0,5	0,5	0,5	0,5	0,8
Энергия удара	[Д]	0,04	0,1	0,11	0,15	0,35

Поршень Ø	[мм]	32	40	50	63	80
Присоединение		G 1/8	G 1/8	G 1/4	G 1/4	G 1/4
Рабочее давление мин./макс.	[bar]	1,3 / 8	1 / 8	1 / 8	1 / 8	1 / 8
Усилие поршня при втягивании	[Н]	435	720	1110	1837	2969
Усилие поршня при выдвигении	[Н]	507	792	1237	1964	3167
Макс. скорость	[м/с]	0,6	0,6	0,6	0,6	0,4
Энергия удара	[Д]	0,4	0,52	0,64	0,75	0,75

Поршень Ø	[мм]	100				
Присоединение		G 3/8				
Рабочее давление мин./макс.	[bar]	1 / 8				
Усилие поршня при втягивании	[Н]	4639				
Усилие поршня при выдвигении	[Н]	4948				
Макс. скорость	[м/с]	0,4				
Энергия удара	[Д]	1				

Цилиндры со встроенными направляющими, Серия GPC-BV

▶ Ø 10 - 100 mm ▶ двойного действия ▶ Подшипник скольжения ▶ Демпфирование: эластичное ▶ с магнитными поршнями

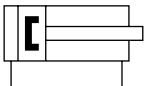
	Поршень Ø Ø поршневого штока	10 4	12 6	16 8	20 10	25 10	
	Ход 10	R402000294	0822060000	0822061000	0822062000	0822063000	
	20	R402000296	0822060001	0822061001	0822062001	0822063001	
	25	R402000297	0822060007	0822061007	0822062007	0822063007	
	30	R402000298	0822060002	0822061002	0822062002	0822063002	
	40	R402000300	0822060003	0822061003	0822062003	0822063003	
	50	R402000302	0822060004	0822061004	0822062004	0822063004	
	75	R402000307	0822060005	0822061005	0822062005	0822063005	
	100	R402000312	0822060006	0822061006	0822062006	0822063006	
	125	-	0822060024	0822061024	0822062024	0822063024	
	150	-	0822060029	0822061029	0822062029	0822063029	
	160	-	-	-	-	0822063031	
	200	-	-	-	-	0822063039	
		Поршень Ø Ø поршневого штока	32 12	40 12	50 16	63 16	80 20
		Ход 10	-	-	-	-	-
		20	-	-	-	-	-
		25	0822064000	0822065000	0822066000	0822067000	R402000914
		30	-	-	-	-	-
		40	-	-	-	-	-
		50	0822064001	0822065001	0822066001	0822067001	R402000915
		75	0822064002	0822065002	0822066002	0822067002	R402000916
100		0822064003	0822065003	0822066003	0822067003	R402000917	
125		0822064004	0822065004	0822066004	0822067004	R402000918	
150		-	-	-	-	-	
160	0822064005	0822065005	0822066005	0822067005	R402000919		
200	0822064006	0822065006	0822066006	0822067006	R402000920		
	Поршень Ø Ø поршневого штока	100 25					
	Ход 10	-					
	20	-					
	25	R402000928					
	30	-					
	40	-					
	50	R402000929					
	75	R402000930					
	100	R402000931					
	125	R402000932					
	150	-					
160	R402000933						
200	R402000934						

Поршневые пневмоцилиндры ▶ цилиндры со встроенными направляющими

Серия GPC-BV

Принадлежности

Датчик, серия ST4

▶ паз 4 мм ▶ с кабелем ▶ разъем, M8, 3-контактный, с винтом с накатанной головкой

		Тип контакта	Длина кабеля	Номер материала
			[м]	
		Геркон	0,3	R412019490
			0,5	R412019686
		электронный PNP	0,3	R412019493
			0,5	R412019687

Датчик, серия ST4

▶ паз 4 мм ▶ с кабелем ▶ разъем, M12, 3-контактный, с винтом с накатанной головкой

		Тип контакта	Длина кабеля	Номер материала
			[м]	
		Геркон	0,3	R412019688
		электронный PNP	0,3	R412019689



Датчик, серия ST4

▶ паз 4 мм ▶ с кабелем ▶ разъем, M8, 3-контактный

		Тип контакта	Длина кабеля	Номер материала
			[м]	
		Геркон	0,3	R412019682
		электронный PNP	0,3	R412019683

Датчик, серия ST4



▶ паз 4 мм ▶ с кабелем ▶ открытые концы жил, 3-контактный

		Тип контакта	Длина кабеля	Номер материала
			[м]	
		Геркон	3	R412019488
			5	R412019489
		электронный PNP	3	R412019680
			5	R412019681

Серия GPC-BV
Принадлежности

Датчики, серия SM6

▶ паз 6 мм ▶ с кабелем ▶ луженые концы жил, 4-контактный ▶ разъем, M8x1, 4-контактный, с винтом с накатанной головкой

	с кабелем, концы жил луженые	с кабелем, разъем
Длина кабеля (м)	4-конт.	M8x1, 4-контактный, с винтом с накатанной головкой
		
0,3	-	R412010142
	-	R412010144
	-	R412010263
	-	R412010265
	-	R412010410
	-	R412010412
	-	R412010414
	-	R412010416
2	R412010141	-
	R412010143	-
	R412010262	-
	R412010264	-
	R412010411	-
	R412010413	-
	R412010415	-
	R412010417	-

Поршневые пневмоцилиндры ▶ цилиндры со встроенными направляющими

Серия GPC-BV

Принадлежности



Датчик, серия ST6

▶ паз 6 мм ▶ с кабелем ▶ луженые концы жил, 3-контактный

		Тип контакта	Длина кабеля	Номер материала
			[м]	
		Геркон	3	0830100629
			5	0830100630
		электронный PNP	3	0830100631
			5	0830100632



Датчик, серия ST6

▶ паз 6 мм ▶ с кабелем ▶ разъем, M12, 3-контактный, с винтом с накатанной головкой

		Тип контакта	Длина кабеля	Номер материала
			[м]	
		Геркон	0,3	0830100432
			0,3	0830100433
		электронный PNP	0,3	R412010753
			3	

Датчик, серия ST6

▶ паз 6 мм ▶ с кабелем ▶ разъем, M8, 3-контактный, с винтом с накатанной головкой

		Тип контакта	Длина кабеля	Номер материала
			[м]	
		Геркон	0,3	R412004761
			0,3	0830100434
			0,3	R412007840
			0,5	0830100436
		электронный PNP	0,3	0830100435
			0,3	R412004762
			0,5	0830100437

Бесштоковые цилиндры, Серия RTC-BV

▶ Ø 16 - 80 mm ▶ Присоединения: M7 - G 3/8 ▶ двойного действия ▶ с магнитными поршнями ▶ встроенная направляющая ▶ Basic Version ▶ Демпфирование: пневматический, регулируемый

Рабочее давление мин./макс.	2 bar / 8 bar
Окружающая температура мин./макс.	-10 °C / +60 °C
Рабочая среда	Сжатый воздух
Макс. величина частиц	5 µm
Содержание масла в сжатом воздухе	0 mg/m³ - 1 mg/m³
Давление для определения усилия поршня	6,3 бар



00125258

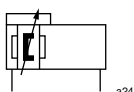

a24

Поршень Ø		[мм]	16	25	32	40	50
Усилие поршня		[Н]	127	309	507	792	1237
Длина демпфирования		[мм]	20	20	20	20	20
Энергия демпфирования		[J]	1,5	4	7	10	15
Макс. скорость		[м/с]	5,5	6,5	4	5	3
Вес	0 мм ход	[кг]	0,45	0,82	1,39	2,09	3,37
	+10 мм ход	[кг]	0,014	0,023	0,031	0,044	0,065
Макс. ход		[мм]	6600	7000	9900	9900	9900

Поршень Ø		[мм]	63	80			
Усилие поршня		[Н]	1964	3146			
Длина демпфирования		[мм]	20	20			
Энергия демпфирования		[J]	25	40			
Макс. скорость		[м/с]	3	3			
Вес	0 мм ход	[кг]	5,65	9,71			
	+10 мм ход	[кг]	0,098	0,157			
Макс. ход		[мм]	5800	4800			

Пневмоцилиндры поршневые ▶ Бесштоковые цилиндры

Бесштоковые цилиндры, Серия RTC-BV

▶ Ø 16 - 80 mm ▶ Присоединения: M7 - G 3/8 ▶ двойного действия ▶ с магнитными поршнями ▶ встроенная направляющая ▶ Basic Version ▶ Демпфирование: пневматический, регулируемый

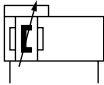
	Поршень Ø Присоединения	16 M7	25 G 1/8	32 G 1/8	40 G 1/4	50 G 1/4
	Ход 100	R480143252	R480141454	-	-	-
	200	R480143255	R480141455	R480141462	-	-
	300	R480143256	R480141456	R480141463	-	-
	400	R480143257	R480141457	R480141464	R480141472	R480148854
	500	R480143258	R480141458	R480141465	R480141473	R480146166
	600	R480143259	R480141459	R480141466	R480141474	R480149081
	700	R480143260	R480141460	R480141468	R480141475	R480145947
	800	-	R480141461	R480141469	R480141476	R480148600
	900	-	-	R480141470	R480141477	R480147023
	1000	-	-	R480141471	R480141478	R480149199
	Поршень Ø Присоединения	63 G 3/8	80 G 3/8			
	Ход 100	-	-			
	200	-	-			
	300	-	-			
	400	R480147730	R480147731			
	500	R480147713	R480147714			
	600	R480146014	R480146210			
	700	R480145948	R480155522			
	800	R480147223	R480147699			
	900	R480146204	R480156948			
1000	R480147036	R480147700				

Бесштоковые цилиндры, Серия RTC-HD

- ▶ Ø 16 - 63 mm ▶ Присоединения: M7 - G 3/8 ▶ двойного действия ▶ с магнитными поршнями
- ▶ Направляющая с шариковой шиной ▶ Heavy Duty ▶ Демпфирование: пневматический, регулируемый
- ▶ Easy-2-Combine-совместим, с набором для монтажа

Рабочее давление мин./макс.	4 bar / 8 bar
Окружающая температура мин./макс.	-10 °C / +60 °C
Рабочая среда	Сжатый воздух
Макс. величина частиц	5 µm
Содержание масла в сжатом воздухе	0 mg/m³ - 1 mg/m³
Давление для определения усилия поршня	6,3 бар



00125260

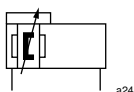

a24

Поршень Ø		[мм]	16	25	32	40	50
Усилие поршня		[Н]	127	309	507	792	1237
Длина демпфирования		[мм]	20	20	20	20	20
Энергия демпфирования		[J]	1,5	4	7	10	15
Макс. скорость		[м/с]	2	2	2	2	2
Вес	0 мм ход	[кг]	1,62	2,96	3,9	6,58	8,94
	+10 мм ход	[кг]	0,047	0,071	0,086	0,128	0,162
Макс. ход		[мм]	1800	4300	4300	4300	4300

Поршень Ø		[мм]	63				
Усилие поршня		[Н]	1964				
Длина демпфирования		[мм]	20				
Энергия демпфирования		[J]	25				
Макс. скорость		[м/с]	2				
Вес	0 мм ход	[кг]	11,75				
	+10 мм ход	[кг]	0,193				
Макс. ход		[мм]	3700				

Пневмоцилиндры поршневые ▶ Бесштоковые цилиндры

Бесштоковые цилиндры, Серия RTC-HD

- ▶ Ø 16 - 63 mm ▶ Присоединения: M7 - G 3/8 ▶ двойного действия ▶ с магнитными поршнями
- ▶ Направляющая с шариковой шиной ▶ Heavy Duty ▶ Демпфирование: пневматический, регулируемый
- ▶ Easy-2-Combine-совместим, с набором для монтажа

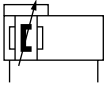
	Поршень Ø Присоединения	16 M7	25 G 1/8	32 G 1/8	40 G 1/4	50 G 1/4	
	Ход 200	R480156949	R480149659	R480154726	R480155259	-	
	300	R480156950	R480149553	R480148820	R480154424	-	
	400	R480156951	R480150759	R480148602	R480154425	R480155175	
	500	R480147724	R480147725	R480147726	R480147727	R480147728	
	600	R480156953	R480153574	R480148603	R480148971	R480146987	
	700	R480156954	R480156959	R480154001	R480149554	R480156943	
	800	-	R480155572	R480150325	R480156710	R480149774	
	900	-	-	R480156963	R480156969	R480156944	
	1000	-	-	R480148582	R480150515	R480149030	
		Поршень Ø Присоединения	63 G 3/8				
	Ход 200		-				
	300		-				
	400	R480156946					
	500	R480147729					
	600	R480156947					
	700	R480149638					
	800	R480154379					
	900	R480149592					
	1000	R480149031					

Серия RTC
Принадлежности

Комплект для регулировки амортизаторов для RTC и СКР

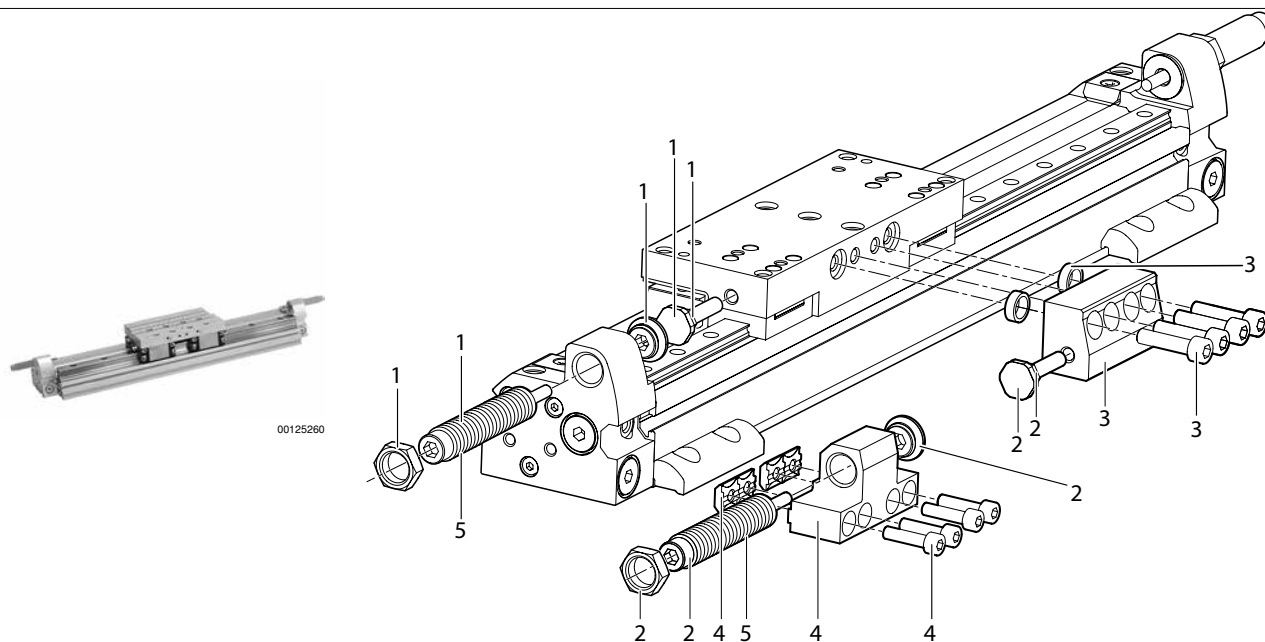

Номер материала	m [kg]	2)	Ø16	Ø25	Ø32	Ø40	Ø50	Ø63
R402002804	<4	1, 2	RTC-HD RTC-CG CKP	-	-	-	-	-
R402002805	<8	1, 2	-	RTC-HD RTC-CG CKP	RTC-HD RTC-CG CKP	RTC-HD RTC-CG	-	-
R402002806	<23	2	-	-	-	-	RTC-HD	RTC-HD
R402003618	>4	1, 2	RTC-HD RTC-CG CKP	-	-	-	-	-
R402003619	>8	1, 2	-	RTC-HD RTC-CG CKP	RTC-HD RTC-CG CKP	RTC-HD RTC-CG	-	-
R402003620	>23	2	-	-	-	-	RTC-HD	RTC-HD
R402002695	-	3	RTC-HD RTC-CG	-	-	-	-	-
R402002696	-	3	-	RTC-HD RTC-CG	RTC-CG	-	-	-
R402002698	-	3	-	-	RTC-HD	-	-	-
R402002699	-	3	-	-	-	RTC-CG	-	-
R402002700	-	3	-	-	-	RTC-HD	-	-
R402002701	-	3	-	-	-	-	RTC-HD	RTC-HD
R402002702	-	4	RTC-HD RTC-CG CKP	-	-	-	-	-
R402002703	-	4	-	RTC-HD RTC-CG CKP	-	-	-	-
R402002704	-	4	-	-	RTC-HD RTC-CG CKP	RTC-HD RTC-CG	-	-
R402003397	-	4	-	-	-	-	RTC-HD	RTC-HD

m = Масса

2) Отдельные элементы

Пневмоцилиндры без поршневого штока ▶ бесштоковые цилиндры

Серия RTC Принадлежности

Элементы крепления цилиндра

Поршень Ø	Крепление крышки, MF1	Крепление на лапах, M41	Крепление на лапах, M48	Компенсирующая муфта, S44
				
16	R402002728	R402003401	R402003404	R402002403
25	R402002728	R402003401	R402003404	R402002403
32	R402002729	R402003402	R402003405	R402002404
40	R402002729	R402003402	R402003405	R402002404
50	R402002730	R402003403	R402005912	R402002405
63	R402002731	R402003403	R402005912	R402002405
80	R402002731	R402003403	R402005912	R402002405

Датчик, серия ST4

▶ паз 4 мм ▶ с кабелем ▶ открытые концы жил, 3-контактный

		Тип контакта	Длина кабеля	Номер материала
			[м]	
		Геркон	3	R412019488
			5	R412019489
		электронный PNP	3	R412019680
			5	R412019681

Датчик, серия ST4

▶ паз 4 мм ▶ с кабелем ▶ разъем, M8, 3-контактный

		Тип контакта	Длина кабеля	Номер материала
			[м]	
		Геркон	0,3	R412019682
			0,3	R412019683
		электронный PNP	0,3	R412019683
			0,3	R412019683

Датчик, серия ST4

▶ паз 4 мм ▶ с кабелем ▶ разъем, M8, 3-контактный, с винтом с накатанной головкой

		Тип контакта	Длина кабеля	Номер материала
			[м]	
		Геркон	0,3	R412019490
			0,5	R412019686
		электронный PNP	0,3	R412019493
			0,5	R412019687
			0,3	R412019493
			0,5	R412019687

Датчик, серия ST4

▶ паз 4 мм ▶ с кабелем ▶ разъем, M12, 3-контактный, с винтом с накатанной головкой

		Тип контакта	Длина кабеля	Номер материала
			[м]	
		Геркон	0,3	R412019688
			0,3	R412019689
		электронный PNP	0,3	R412019689
			0,3	R412019689

Балонные цилиндры, Серия VCP

▶ 1-складчатый ▶ Ход: 34 - 107 mm

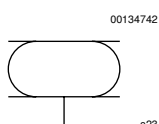

Конструкция
Принцип действия
Макс. Угол опрокидывания

Рабочее давление мин./макс.
Окружающая температура мин./макс.
Рабочая среда
Давление для определения усилия

Сильфонный цилиндр с крышкой
Одностороннего действия, нормально втянут
10 °
20 °
0 bar / 8 bar
-40 °C / +70 °C
Сжатый воздух
6 бар

	Присоединение сжатого воздуха G	Ход	Диаметр крышки	Пространство для монтажа мин.	Материал Сильфон	Материал Крышки	Вес	Усилие мин./ макс.	Номер ма- териала
		[мм]	[мм]	[мм]			[кг]	[кН]	
	G 1/8	50	90	160	Натуральный каучук / Бутадиен-каучук	сталь, оцинкованный	0,9	2,5 - 5,5	0822419001
	G 1/4	34	108	165			1,2	3,5 - 6,9	R412010198
	G 1/4	54	108	180			1,2	4,5 - 7,5	0822419002
	G 1/4	79	114	225			1,4	4,3 - 10,9	R412010199
	G 3/4	75	141	230			2	6,1 - 13,6	0822419003
	G 3/4	107	141	250			1,9	7 - 14	R412010197
	G 3/4	74	161	265			2,3	9,3 - 17,3	0822419004
	G 3/4	89	228	340			4,1	19,4 - 33,3	1933091000
G 3/4	104	287	400	5,9	26,1 - 50	1938091000			

Пневмоцилиндры поршневые ▶ Балонные цилиндры

Балонные цилиндры, Серия VCP

▶ 2-складчатый ▶ Ход: 95 - 580 мм

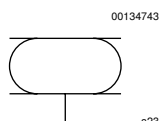

Конструкция
Принцип действия
Рабочее давление мин./макс.
Окружающая температура мин./макс.
Рабочая среда
Давление для определения усилия

Сильфонный цилиндр с крышкой
Одностороннего действия, нормально втянут
См. таблицу внизу
-40 °C / +70 °C
Сжатый воздух
6 бар

	Присоединение сжатого воздуха G	Угол опрокидывания [°]	Ход [мм]	Диаметр крышки [мм]	Пространство для монтажа мин. [мм]	Рабочее давление мин./макс.	Номер материала
	G 1/8	15	95	90	160	0 - 8	0822419040
	G 1/4	15	108	108	180	0 - 8	0822419041
	G 3/4	15	153	141	235	0 - 8	1922161000
	G 3/4	15	223	161	275	0 - 8	2999619400
	G 3/4	15	223	228	355	0 - 8	2999638300
	G 3/4	15	223	287	415	0 - 8	R412010200
	G 3/4	15	198	420	570	0 - 8	R412021987
	G 3/4	1,5	580	420	700	0 - 6	R412010151

Номер материала	Материал Сильфон	Материал Крышки	Вес [кг]	Усилие мин./макс.		Прим.
					[кН]	
0822419040	Натуральный каучук / Бутадиен-каучук	сталь, оцинкованный	1,1	2,1 - 5,6	-	
0822419041			1,5	3,5 - 8,7	-	
1922161000			2,3	7,7 - 14,8	-	
2999619400			3,5	8,2 - 19,5	-	
2999638300			5,1	20,5 - 36,8	-	
R412010200			7,3	27,8 - 52,6	-	
R412021987			19,2	146 - 52,6	-	
R412010151	28,5	57 - 197	1)			

1) допустимое параллельное смещение: 1,5 мм

Балонные цилиндры, Серия VCP

▶ 3-складчатый ▶ Ход: 275 - 285 mm

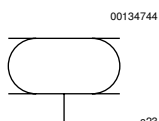

Конструкция
Принцип действия
Макс. Угол опрокидывания

Рабочее давление мин./макс.
Окружающая температура мин./макс.
Рабочая среда
Давление для определения усилия

Сильфонный цилиндр с крышкой
Одностороннего действия, нормально втянут
15 °
30 °
0 bar / 8 bar
-40 °C / +70 °C
Сжатый воздух
6 бар

	Присоединение сжатого воздуха G	Ход	Диаметр крышки	Пространство для монтажа мин.	Материал Сильфон Натуральный каучук / Бутадиен-каучук	Материал Крышки сталь, оцинкованный	Вес	Усилие	Номер материала
		[мм]	[мм]	[мм]			[кг]	[кН]	
	G 3/4	285	228	345			5,9	17,1 - 34,5	2999612800
		275	287	410			8	28,7 - 52,6	1938281000

Пневмоцилиндры поршневые ▶ Балонные цилиндры

Балонные цилиндры, BCR

▶ 1-складчатый ▶ Ход: 94 - 135 mm

Конструкция
 Принцип действия
 Рабочее давление мин./макс.
 Окружающая температура мин./макс.
 Рабочая среда
 Давление для определения усилия

Сильфонный цилиндр с крепежным кольцом
 Одностороннего действия, нормально втянут
 0 bar / 8 bar
 -40 °C / +70 °C
 Сжатый воздух
 6 бар

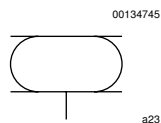

	Ход	Диаметр крышки	Пространство для монтажа мин.	Материал Сильфон	Материал Крепежное кольцо	Материал Зажимное кольцо	Вес	Номер материала
	[мм]	[мм]	[мм]				[кг]	
	107	384	480	Натуральный каучук / Бутадиен-каучук	Алюминий	Алюминий	5	2999697410
	94	451	570				7,3	2999696600
	102	517	620				8,7	2999697310
	135	638	760				11,1	1971132000
	122	890	1000				22	2999699610

Номер материала	Усилие мин./макс.	
	[кН]	
2999697410	41 - 78	
2999696600	67 - 107	
2999697310	90 - 137	
1971132000	131 - 229	
2999699610	265 - 390	

Балонные цилиндры, Серия BCR

▶ 2-складчатый ▶ Ход: 185 - 233 мм



00134746

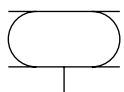

a23

Конструкция	Сильфонный цилиндр с крепежным кольцом
Принцип действия	Одностороннего действия, нормально втянут
Рабочее давление мин./макс.	0 bar / 8 bar
Окружающая температура мин./макс.	-40°C / +70°C
Рабочая среда	Сжатый воздух
Давление для определения усилия	6 бар

	Ход	Диаметр крышки	Пространство для монтажа мин.	Материал Сильфон	Материал Крепежное кольцо	Материал Зажимное кольцо	Вес	Номер материала
	[мм]	[мм]	[мм]				[кг]	
	185	384	490	Натуральный каучук / Бутадиен-каучук	Алюминий	Алюминий	8,6	1944182000
	200	451	570				10,2	1951182000
	200	517	620				12	1957192000
	226	638	760				15,4	1971232000
	233	890	1000				32,9	2999697010

Номер материала	Усилие мин./макс.	
	[кН]	
1944182000	44 - 80	
1951182000	64 - 108	
1957192000	84 - 141	
1971232000	136 - 207	
2999697010	257 - 390	

Пневмоцилиндры поршневые ▶ Балонные цилиндры

Балонные цилиндры, Серия BCR

▶ 3-складчатый ▶ Ход: 286 - 365 mm

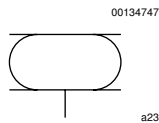

Конструкция
Принцип действия
Рабочее давление мин./макс.
Окружающая температура мин./макс.
Рабочая среда
Давление для определения усилия

Сильфонный цилиндр с крепежным кольцом
Одностороннего действия, нормально втянут
0 bar / 8 bar
-40 °C / +70 °C
Сжатый воздух
6 бар

	Ход	Диаметр крышки	Пространство для монтажа мин.	Материал Сильфон	Материал Крепежное кольцо	Материал Зажимное кольцо	Вес	Номер материала
	[мм]	[мм]	[мм]				[кг]	
	290	384	510	Натуральный каучук / Бутадиен-каучук	Алюминий	Алюминий	9,3	1946272000
	286	451	570				12,5	1951282000
	305	517	630				14,5	2999698310
	365	638	770				17	1971372000
	350	890	1000				44	2999697110

Номер материала	Усилие мин./макс.	
	[кН]	
1946272000	43 - 81	
1951282000	65 - 114	
2999698310	84 - 140	
1971372000	124 - 219	
2999697110	277 - 390	

Поворотный модуль, Серия RCM-SE

▶ Угол поворота: 0 - 180 ° ▶ Ø6 - 25 mm ▶ с магнитными поршнями ▶ Двухпоршневой цилиндр с зубчатой рейкой ▶ Easy-2-Combine-пригоден ▶ Демпфирование: эластичное



00117211

Рабочее давление мин./макс.	2 bar / 8 bar
Окружающая температура мин./макс.	+5 °C / +60 °C
Температура среды мин./макс.	+5 °C / +60 °C
Рабочая среда	Сжатый воздух
Макс. величина частиц	5 µm
Содержание масла в сжатом воздухе	0 mg/m³ - 1 mg/m³
Расчетный вращающий момент при	6 бар

Конструктивный размер		RCM-06	RCM-08	RCM-12	RCM-16	RCM-20
Макс. доп. аксиальная нагрузка на опоры	[Н]	170	280	330	490	620
Макс. доп. радиальная нагрузка на опоры	[Н]	170	300	360	580	780
Макс. доп. момент инерции массы	[кгсм²]	0,08	0,25	0,7	1,6	3,2
Стабильность повторяемости	[°]	0,2	0,2	0,2	0,2	0,2
Расчетный вращающий момент	[Нм]	0,17	0,33	0,95	1,7	3

Конструктивный размер		RCM-25			
Макс. доп. аксиальная нагрузка на опоры	[Н]	1160			
Макс. доп. радиальная нагрузка на опоры	[Н]	1480			
Макс. доп. момент инерции массы	[кгсм²]	6,3			
Стабильность повторяемости	[°]	0,2			
Расчетный вращающий момент	[Нм]	6,5			

	Конструктивный размер	Присоединение сжатого воздуха	Угол поворота	Время наклона мин./макс.	Расход воздуха на один поворот	Вес	Номер материала
			[°]	[s]	[см³]	[кг]	
	RCM-06	M3	0 - 90	0,08 / --	1,13	0,13	R412000357
	RCM-06	M3	0 - 180	0,12 / --	2,26	0,13	R412000358
	RCM-08	M3	0 - 90	0,1 / --	2,14	0,18	R412000359
	RCM-08	M3	0 - 180	0,16 / --	4,27	0,18	R412000360
	RCM-12	M5	0 - 90	0,1 / --	5,86	0,42	R412000361
	RCM-12	M5	0 - 180	0,16 / --	11,72	0,42	R412000362
	RCM-16	M5	0 - 90	0,13 / --	10,36	0,7	R412000363
	RCM-16	M5	0 - 180	0,2 / --	20,71	0,7	R412000364
	RCM-20	M5	0 - 90	0,16 / --	17,92	0,91	R412000365
	RCM-20	M5	0 - 180	0,25 / --	35,84	0,91	R412000366
	RCM-25	M5	0 - 90	0,16 / --	38,75	1,73	R412000367
	RCM-25	M5	0 - 180	0,25 / --	77,5	1,73	R412000368

Поворотный модуль, Серия RCM-SH

▶ Угол поворота: 0 - 180 ° ▶ Ø12 - 25 mm ▶ с магнитными поршнями ▶ Двухпоршневой цилиндр с зубчатой рейкой ▶ Easy-2-Combine-пригоден ▶ Демпфирование: гидравлический, С фиксированной настройкой



00131811

Рабочее давление мин./макс.	2 bar / 8 bar
Окружающая температура мин./макс.	+5 °C / +60 °C
Температура среды мин./макс.	+5 °C / +60 °C
Рабочая среда	Сжатый воздух
Макс. величина частиц	5 µm
Содержание масла в сжатом воздухе	0 mg/m³ - 1 mg/m³
Расчетный вращающий момент при	6 бар

Конструктивный размер		RCM-12	RCM-16	RCM-20	RCM-25
Макс. доп. аксиальная нагрузка на опоры	[Н]	330	490	620	1160
Макс. доп. радиальная нагрузка на опоры	[Н]	360	580	780	1480
Макс. доп. момент инерции массы	[кгсм²]	10	80	180	450
Стабильность повторяемости	[°]	0,05	0,05	0,05	0,05
Расчетный вращающий момент	[Нм]	0,95	1,7	3	6,5

	Конструктивный размер	Присоединение сжатого воздуха	Угол поворота	Время наклона мин./макс.	Расход воздуха на один поворот	Вес	Номер материала
			[°]	[с]	[см³]	[кг]	
	RCM-12	M5	0 - 90	0,3 / --	5,86	0,46	R412000369
	RCM-12		0 - 180	0,3 / --	11,72	0,46	R412000370
	RCM-16		0 - 90	0,32 / --	10,36	0,77	R412000371
	RCM-16		0 - 180	0,32 / --	20,71	0,77	R412000372
	RCM-20		0 - 90	0,48 / --	17,92	0,96	R412000373
	RCM-20		0 - 180	0,48 / --	35,84	0,96	R412000374
	RCM-25		0 - 90	0,6 / --	38,75	1,85	R412000375
	RCM-25		0 - 180	0,6 / --	77,5	1,85	R412000376

Фиксирующие устройства, HU1

▶ Ø20 - 25 mm ▶ удержание: регулируемое усилие пружины, Отвод: сжатый воздух



00106684

Функция	Удержание зажимными колодками
Давление отпущения, мин./макс.	4 bar / 8 bar
Окружающая температура мин./макс.	-10°C / +60°C
Температура среды мин./макс.	-10°C / +60°C
Макс. величина частиц	5 µm
Содержание масла в сжатом воздухе	0 mg/m³ - 5 mg/m³
Статическая сила удержания	См. таблицу внизу

	Поршень	подходящий диаметр поршневого штока	удлинение поршневого штока	Присоединение сжатого воздуха	Статическая сила удержания	Вес	Номер материала
	Ø						
	[мм]	[мм]	[мм]		[Н]	[кг]	
	20	8	54	M5	300	0,11	0821401163
	25	10	51		400		0821401164

Сила удержания при 0 бар

Фиксирующие устройства, HU1

▶ Ø32 - 100 mm ▶ удержание: регулируемое усилие пружины, Отвод: сжатый воздух



00104762

Функция	Удержание зажимными колодками
Давление отпущения, мин./макс.	4 bar / 8 bar
Окружающая температура мин./макс.	-10°C / +60°C
Температура среды мин./макс.	-10°C / +60°C
Макс. величина частиц	5 µm
Содержание масла в сжатом воздухе	0 mg/m³ - 5 mg/m³
Статическая сила удержания	См. таблицу внизу

	Поршень	подходящий диаметр поршневого штока	удлинение поршневого штока	Присоединение сжатого воздуха	Статическая сила удержания	Вес	Номер материала
	Ø						
	[мм]	[мм]	[мм]		[Н]	[кг]	
	32	12	42	M5	650	0,2	0821401165
	40	16	45	G 1/8	1100	0,27	0821401166
	50	20	57	G 1/8	1600	0,57	0821401167
	63	20	57	G 1/8	2500	0,8	0821401168
	80	25	77	G 1/8	4000	1,85	0821401169
	100	25	77	G 1/8	6300	2,9	0821401170

Сила удержания при 0 бар

Поршневые пневмоцилиндры ▶ Датчики положения

Датчик, серия ST4

▶ паз 4 мм ▶ с кабелем ▶ открытые концы жил, 3-контактный

		Тип контакта	Длина кабеля	Номер материала
			[м]	
		Геркон	3	R412019488
			5	R412019489
		электронный PNP	3	R412019680
			5	R412019681
		электронный NPN	3	R412019684
			5	R412019685

Датчик, серия ST4

▶ паз 4 мм ▶ с кабелем ▶ разъем, M8, 3-контактный

		Тип контакта	Длина кабеля	Номер материала
			[м]	
		Геркон	0,3	R412019682
		электронный PNP	0,3	R412019683
		электронный NPN	0,3	R412019694



Датчик, серия ST4

▶ паз 4 мм ▶ с кабелем ▶ разъем, M8, 3-контактный, с винтом с накатанной головкой

		Тип контакта	Длина кабеля	Номер материала
			[м]	
		Геркон	0,3	R412019490
			0,5	R412019686
		электронный PNP	0,3	R412019493
			0,5	R412019687

Датчик, серия ST4

▶ паз 4 мм ▶ с кабелем ▶ разъем, M12, 3-контактный, с винтом с накатанной головкой

		Тип контакта	Длина кабеля	Номер материала
			[м]	
		Геркон	0,3	R412019688
		электронный PNP	0,3	R412019689

Датчики, серия ST4-2P

▶ паз 4 мм ▶ количество точек переключения: 2 ▶ с кабелем ▶ луженые концы жил, 4-контактн.
▶ электронный PNP

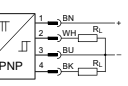
		Тип контакта	Длина кабеля	Номер материала
			[м]	
		электронный PNP	2	R412010139

Датчики, серия ST4-2P

▶ паз 4 мм ▶ количество точек переключения: 2 ▶ с кабелем ▶ разъем, M8x1, 4-контактный, с винтом с накатанной головкой ▶ электронный PNP

		Тип контакта	Длина кабеля	Номер материала
			[м]	
		электронный PNP	0,3	R412010140

Датчик, серия ST6

▶ паз 6 мм ▶ с кабелем ▶ луженые концы жил, 3-контактный

		Тип контакта	Длина кабеля	Номер материала
			[м]	
		Геркон	3	R412007815
		Геркон	3	0830100629
			5	0830100630
			10	R412004575
		электронный PNP	1,4	0830100635
			3	0830100631
			5	0830100632
			10	R412004576
				электронный NPN
	5	0830100634		

Датчик, серия ST6

▶ паз 6 мм ▶ с кабелем ▶ разъем, M8, 3-контактный, с винтом с накатанной головкой

		Тип контакта	Длина кабеля	Номер материала
			[м]	
		Геркон	0,3	R412004761
			0,3	0830100434
			0,3	R412007840
			0,5	0830100436
		электронный PNP	0,3	0830100435
			0,3	R412004762
			0,5	0830100437
		электронный NPN	0,3	0830100431

Датчик, серия ST6

▶ паз 6 мм ▶ с кабелем ▶ разъем, M8, 3-контактный

		Тип контакта	Длина кабеля	Номер материала
			[м]	
		Геркон	0,3	0830100488
		электронный PNP	0,3	0830100489
		электронный NPN	0,3	0830100430

Датчик, серия ST6

▶ паз 6 мм ▶ с кабелем ▶ разъем, M12, 3-контактный, с винтом с накатанной головкой

		Тип контакта	Длина кабеля	Номер материала
			[м]	
		Геркон	0,3	0830100432
		электронный PNP	0,3	0830100433
			3	R412010753

Пневмоцилиндры поршневые ▶ Фиксирующие элементы, серия CL1

Фиксатор, LU6

▶ Ø32 - 125 mm ▶ удержание: нерегулируемое усилие пружины, Отвод: Сжатый воздух



00134922

Сертификаты	DGUV Test
Конструкция	Фиксация посредством струбцинок
Функция	Удержание зажимными колодками
Давление отпущения, мин./макс.	4 bar / 10 bar
Окружающая температура мин./макс.	-25 °C / +80 °C
Температура среды мин./макс.	-25 °C / +80 °C
Рабочая среда	Сжатый воздух
Макс. величина частиц	5 µm
Содержание масла в сжатом воздухе	0 mg/m³ - 5 mg/m³
Статическая сила удержания	См. таблицу внизу

	Поршень Ø	подходящий диаметр поршневого штока	удлинение поршневого штока	Присоединение сжатого воздуха	Статическая сила удержания	Требуемый расход Qп	Вес	Номер материала
	[мм]	[мм]	[мм]		[Н]	[л/мин]	[кг]	
	32	12	125	G 1/8	760	40	0,8	5230996402
	40	16	125	G 1/8	1200	50	1	5231996402
	50	20	145	G 1/8	1900	90	1,8	5232996402
	63	20	165	G 1/8	3000	150	2,8	5233996402
	80	25	185	G 1/8	5000	300	5,5	5234996402
	100	25	220	G 1/8	8000	450	9,5	5235996402
	125	32	220	G 1/4	12000	700	13,8	5236996402

Сила удержания при 0 бар

Датчики, Серия IN1

▶ для фиксатора серии LU6



00136289

Нормирование	DIN EN 60947-5-2
Окружающая температура мин./макс.	-20 / 65 °C
Степень защиты	IP67
Гистерезис	5 - 15%, регулируемый
Температурный дрейф	± 10 %
Остаточная волнистость	≤ 10 %
Воспроизводимость	≤ 2 %
Комбинационная логика	Н.О. (замыкающий контакт)
Светодиодный индикатор состояния	Желтый

Материалы:

Корпус

Латунь

Технические примечания

- Монтаж заподлицо.

	Рабочее напряжение	Расстояние срабатывания, макс.	Потребление тока	Установившийся ток	Номер материала
	[В пост. тока]		[мА]	[мА]	
	10 / 30	2 мм	10	200	R412010426

с защитой от короткого замыкания; С защитой от переплюсовки

Датчики, серия SM6-AL

▶ с кабелем ▶ разъем, M8x1, 4-контактный ▶ с датчиком измерения перемещений, диапазон измерений 107 - 1007 мм

	Длина кабеля	Диапазон измерений макс.	Общая длина Датчик А	Номер материала
	[м]	[мм]	[мм]	
	0,3	107	109	R412010880
		143	145	R412010881
		179	181	R412010882
		215	217	R412010883
		251	253	R412010884
		287	289	R412010885
		323	325	R412010886
		359	361	R412010887
		395	397	R412010888
		431	433	R412010889
		467	469	R412010890
		503	505	R412010891
		539	541	R412010892
		575	577	R412010893
		611	613	R412010894
		647	649	R412010895
		683	685	R412010896
		719	721	R412010897
		755	757	R412010898
		791	793	R412010899
827	829	R412010900		
863	865	R412010901		
899	901	R412010902		
935	937	R412010903		
971	973	R412010904		
1007	1009	R412010905		

Цилиндры с поршневым штоком ▶ Датчики измерения перемещений

Датчики, серия SM6

▶ паз 6 мм ▶ с кабелем ▶ луженые концы жил, 4-контактный ▶ с датчиком измерения перемещений, диапазон измерений 32 - 256 мм

		Длина кабеля	Диапазон измерений макс.	Общая длина Датчик A	Номер материала
		[м]	[мм]	[мм]	
		2	32	45	R412010141
			64	77	R412010143
			96	109	R412010262
			128	141	R412010264
			160	173	R412010411
			192	205	R412010413
			224	237	R412010415
			256	269	R412010417

Датчики, серия SM6

▶ паз 6 мм ▶ с кабелем ▶ разъем, M8x1, 4-контактный, с винтом с накатанной головкой ▶ с датчиком измерения перемещений, диапазон измерений 32 - 256 мм

		Длина кабеля	Диапазон измерений макс.	Общая длина Датчик A	Номер материала
		[м]	[мм]	[мм]	
		0,3	32	45	R412010142
			64	77	R412010144
			96	109	R412010263
			128	141	R412010265
			160	173	R412010410
			192	205	R412010412
			224	237	R412010414
			256	269	R412010416

КЛАПАНЫ

Rexroth
Pneumatics

Системы клапанов

CD01-PA
581, ISO1-4
AV03
AV05

Система связей

Серия AES
Серия BDC В-дизайн

С электрическим управлением

Серия 589
Серия CD04
Серия CD07
Серия CD12
Серия HV30
Серия TC08
Серия TC15

С пневматическим управлением

Серия TC08
Серия TC15
Серия CD04
Серия CD07
Серия CD12

С механическим управлением

Серия CD04 K
Серия CD07 K

Дроссели с обратным клапаном

Серия CC01
Серия CC04

Обратные клапаны

Серия QR1
Серия NR01
Серия NR02

Пневмоклапаны быстрого выхлопа

Серия 573

Шаровые краны

Серия QR1

Пропорциональные клапаны

Серия ED02
Серия ED05
Серия ED07
Серия ED12

2x3/2-пневмораспределитель, Серия CD01-PA

- ▶ $Q_n = 800 - 1010 \text{ l/min}$ ▶ Ширина клапана предварительного управления: 26 мм ▶ Присоединение плиты
- ▶ подвод сжатого воздуха: Монтажная плита ISO 15407-1 ▶ Электрическое присоединение: Разъем, EN 175301-803, форма С ▶ Вспомогательное ручное дублирование: с фиксацией, без фиксации



P576_504

Стандарты	ISO 15407-1, 26 мм
Сертификаты	свободный от веществ, которые ослабляют смачивание поверхности в процессе покрытия
Конструкция	золотниковый клапан, без перекрытия
Принцип уплотнения	с уплотнениями из эластичных материалов
Окружающая температура мин./макс.	-15 °C / +50 °C
Температура среды мин./макс.	-15 °C / +50 °C
Рабочая среда	Сжатый воздух
Макс. величина частиц	50 μm
Содержание масла в сжатом воздухе	0 mg/m ³ - 1 mg/m ³
Присоединения сжатого воздуха	Монтажная плита ISO 15407-1
Исполнение с присоединением сжатого воздуха	согласно ISO 15407-1
	с выхлопом воздуха из линии управления через общую линию
Стандартное электрическое соединение	EN 175301-803, форма С
Степень защиты электроразъемом / штекер	IP65
Длительность включения	100 %
Крепежный винт	M4 с внутренним шестигранником
Момент затяжки крепежного винта	2,5 Nm

		ННВ (Вспомогательное ручное дублирование)	Рабочее напряжение			Qn			Рабочее давление мин./ макс.	Давление управления мин./ макс.	Время включения	Время выключения	Вес	Номер материала
			пост. тока	Пер. ток 50 Гц	Пер. ток 60 Гц	1▶2	2▶3	[л/мин]						
	H.3/ H.3.		24 В	-	-	1010	1010	1010	-	2,5 / 10	27	46	0,25	5763990220
	H.3/ H.3.		24 В	-	-	1010	1010	1010	-	2,5 / 10	27	46	0,25	5763990620
	H.3/ H.3.		-	24 В 110 В	24 В 110 В	1010	1010	1010	-	2,5 / 10	27	46	0,25	5763995220 5763995270
	H.3/ H.3.		-	110 В	110 В	1010	1010	1010	-	2,5 / 10	27	46	0,25	5763995670
	H.3/ H.3.		-	230 В	230 В	1010	1010	1010	-	2,5 / 10	27	46	0,25	5763995280
	H.O./ H.O.		24 В	-	-	-	800	700	3 / --	3 / 10	26	34	0,25	5763970220
	H.O./ H.O.		24 В	-	-	-	800	700	3 / --	3 / 10	26	34	0,25	5763970620
	H.O./ H.O.		-	24 В 110 В	24 В 110 В	-	800	700	3 / --	3 / 10	26	34	0,25	5763975220 5763975270
	H.O./ H.O.		-	110 В	110 В	-	800	700	3 / --	3 / 10	26	34	0,25	5763975670
	H.O./ H.O.		24 В	-	-	-	800	700	0 / 16	-- / 10	26	34	0,25	5763960220

2x3/2-пневмораспределитель, Серия CD01-PA

▶ Qn = 800 - 1010 l/min ▶ Ширина клапана предварительного управления: 26 мм ▶ Присоединение плиты
 ▶ подвод сжатого воздуха: Монтажная плита ISO 15407-1 ▶ Электрическое присоединение: Разъем, EN 175301-803, форма С ▶ Вспомогательное ручное дублирование: с фиксацией, без фиксации

	ННВ (Вспомогательное ручное дублирование)	Рабочее напряжение			Qn		Рабочее давление мин./ макс.	Давление- управления мин./ макс.	Время включения	Время выключения	Вес	Номер материала	
		пост. тока	Пер. ток 50 Гц	Пер. ток 60 Гц	1▶2	2▶3							
							[л/мин]	[бар]	[бар]	[мс]	[мс]	[кг]	
	H.O./ H.O.	24 В	-	-	-	800	700	0 / 16	-- / 10	26	34	0,25	5763960620
	H.O./ H.O.	-	110 В	110 В	-	800	700	0 / 16	-- / 10	26	34	0,25	5763965270
	H.O./ H.O.	-	110 В	110 В	-	800	700	0 / 16	-- / 10	26	34	0,25	5763965670
	H.3./ H.O.	24 В	-	-	1010	1010	1010	-	2,5 / 10	27	46	0,25	5763950220
	H.3./ H.O.	24 В	-	-	1010	1010	1010	-	2,5 / 10	27	46	0,25	5763950620
	H.3./ H.O.	-	110 В	110 В	1010	1010	1010	-	2,5 / 10	27	46	0,25	5763955270
	H.3./ H.O.	-	110 В	110 В	1010	1010	1010	-	2,5 / 10	27	46	0,25	5763955670

Номер материала	Прим.
5763990220	2)
5763990620	2)
5763995220	
5763995270	2)
5763995670	2)
5763995280	2)
5763970220	2)
5763970620	2)
5763975220	
5763975270	2)
5763975670	2)
5763960220	1); 3)
5763960620	1); 3)
5763965270	1); 3)
5763965670	1); 3)
5763950220	2)
5763950620	2)
5763955270	2)
5763955670	2)

1) Управляющее давление внешнее: см. схему
 2) Предварительное управление: внутреннее
 3) Предварительное управление: внешнее
 Номинальный расход Qn при 6 бар и Δp = 1 бар
 ННВ = вспомогательное ручное управление

5/2-пневмораспределитель, Серия CD01-PA

▶ Qn = 1010 л/мин ▶ Ширина клапана предварительного управления: 26 мм ▶ Присоединение плиты ▶ подвод сжатого воздуха: Монтажная плата ISO 15407-1 ▶ Электрическое присоединение: Разъем, EN 175301-803, форма С ▶ Вспомогательное ручное дублирование: с фиксацией, без фиксации



P576_506

Стандарты	ISO 15407-1, 26 мм
Сертификаты	свободный от веществ, которые ослабляют смачивание поверхности в процессе покрытия
Конструкция	золотниковый клапан, без перекрытия
Принцип уплотнения	с уплотнениями из эластичных материалов
Рабочее давление мин./макс.	См. таблицу внизу
Окружающая температура мин./макс.	См. таблицу внизу
Температура среды мин./макс.	См. таблицу внизу
Рабочая среда	Сжатый воздух
Макс. величина частиц	50 μm
Содержание масла в сжатом воздухе	0 mg/m³ - 1 mg/m³
Присоединения сжатого воздуха	Монтажная плата ISO 15407-1
Исполнение с присоединением сжатого воздуха	согласно ISO 15407-1
	с выхлопом воздуха из линии управления через общую линию
Стандартное электрическое соединение	EN 175301-803, форма С
Степень защиты электроразъемом / штекер	IP65
Длительность включения	100 %
Крепежный винт	M4 с внутренним шестигранником
Момент затяжки крепежного винта	2,5 Nm

	ННВ (Вспомогательное ручное дублирование)	Рабочее напряжение			Qn			Рабочее давление мин./ макс.	Давление управления мин./ макс.	Окружающая температура мин./макс.	Температура среды мин./ макс.	Время включения	Номер ма- териала
		пост. тока	Пер. ток 50 Гц	Пер. ток 60 Гц	1▶2	2▶3							
					[л/мин]			[бар]	[бар]	[°C]		[мс]	
		12 В	-	-	1010	1010	1010	3 / 10	3 / 10	-15°C / +50°C	-15°C / +50°C	29	5763510210
		24 В	-	-	1010	1010	1010	3 / 10	3 / 10	-15°C / +50°C	-15°C / +50°C	29	5763510220
		24 В	-	-	1010	1010	1010	3 / 10	3 / 10	-15°C / +50°C	-15°C / +50°C	29	5763510620
		-	24 В	24 В	1010	1010	1010	2 / 16	2 / 16	+0°C / +50°C	+0°C / +50°C		5763510920
		-	110 В	110 В	1010	1010	1010	3 / 10	3 / 10	-15°C / +50°C	-15°C / +50°C	29	5763515220
		-	110 В	110 В	1010	1010	1010	3 / 10	3 / 10	-15°C / +50°C	-15°C / +50°C	29	5763515270
		-	110 В	110 В	1010	1010	1010	3 / 10	3 / 10	-15°C / +50°C	-15°C / +50°C	29	5763515670
		-	230 В	230 В	1010	1010	1010	3 / 10	3 / 10	-15°C / +50°C	-15°C / +50°C	29	5763515280
		24 В	-	-	1010	1010	1010	0 / 16	-- / 10	-15°C / +50°C	-15°C / +50°C	34	5763600220

5/2-пневмораспределитель, Серия CD01-PA

▶ Qn = 1010 l/min ▶ Ширина клапана предварительного управления: 26 мм ▶ Присоединение плиты ▶ подвод сжатого воздуха: Монтажная плита ISO 15407-1 ▶ Электрическое присоединение: Разъем, EN 175301-803, форма С ▶ Вспомогательное ручное дублирование: с фиксацией, без фиксации

	ННВ (Вспомогательное ручное дублирование)	Рабочее напряжение			Qn			Рабочее давление мин./ макс.	Давление- управления мин./ макс.	Окружающая температура мин./макс.	Температура среды мин./ макс.	Время включения	Номер материала				
		пост. тока	Пер. ток 50 Гц	Пер. ток 60 Гц	1▶2	2▶3	[л/мин]							[бар]	[бар]	[°C]	[мс]
		24 В	-	-	1010	1010	1010	0 / 16	-- / 10	-15°C / +50°C	-15°C / +50°C	34	5763600620				
		-	24 В 110 В	24 В 110 В	1010	1010	1010	0 / 16	-- / 10	-15°C / +50°C	-15°C / +50°C	34	5763605220 5763605270				
		-	110 В	110 В	1010	1010	1010	0 / 16	-- / 10	-15°C / +50°C	-15°C / +50°C	34	5763605670				
		-	230 В	230 В	1010	1010	1010	0 / 16	-- / 10	-15°C / +50°C	-15°C / +50°C	34	5763605280				

Номер материала	Время выключения		Вес		Прим.
	[мс]	[мс]	[кг]	[кг]	
5763510210		42		0,21	2)
5763510220		42		0,21	2)
5763510620		42		0,21	2)
5763510920		42		0,21	2); 4)
5763515220		42		0,21	2)
5763515270		42		0,21	2)
5763515670		42		0,21	2)
5763515280		42		0,21	2)
5763600220		35		0,21	1); 3)
5763600620		35		0,21	1); 3)
5763605220		35		0,21	1); 3)
5763605270		35		0,21	1); 3)
5763605670		35		0,21	1); 3)
5763605280		35		0,21	1); 3)

- 1) Управляющее давление внешнее: см. схему
 2) Предварительное управление: внутреннее
 3) Предварительное управление: внешнее
 4) малая потребляемая мощность
 Номинальный расход Qn при 6 бар и Δр = 1 бар
 ННВ = вспомогательное ручное управление

5/2-пневмораспределитель, Серия CD01-PA

▶ Qn = 1010 l/min ▶ Ширина клапана предварительного управления: 26 мм ▶ Присоединение плиты ▶ подвод сжатого воздуха: Монтажная плата ISO 15407-1 ▶ Электрическое присоединение: Разъем, EN 175301-803, форма С ▶ Вспомогательное ручное дублирование: с фиксацией, без фиксации, без ▶ с двусторонним управлением



P576_504

Стандарты	ISO 15407-1, 26 мм
Сертификаты	свободный от веществ, которые ослабляют смачивание поверхности в процессе покрытия золотниковый клапан, без перекрытия с уплотнениями из эластичных материалов
Конструкция	См. таблицу внизу
Принцип уплотнения	См. таблицу внизу
Рабочее давление мин./макс.	См. таблицу внизу
Окружающая температура мин./макс.	См. таблицу внизу
Температура среды мин./макс.	См. таблицу внизу
Рабочая среда	Сжатый воздух
Макс. величина частиц	50 μm
Содержание масла в сжатом воздухе	0 mg/m³ - 1 mg/m³
Присоединения сжатого воздуха	Монтажная плата ISO 15407-1
Исполнение с присоединением сжатого воздуха	согласно ISO 15407-1
	с выхлопом воздуха из линии управления через общую линию
Стандартное электрическое соединение	EN 175301-803
Степень защиты электроразъемом / штекер	IP65
Длительность включения	100 %
Время включения	17 ms
Время выключения	17 ms
Крепежный винт	M4 с внутренним шестигранником
Момент затяжки крепежного винта	2,5 Nm

	ННВ (Вспомогательное ручное дублирование)	Рабочее напряжение			Qn			Рабочее давление мин./макс.	Давление управления мин./макс.	Окружающая температура мин./макс.	Температура среды мин./макс.	Вес	Номер материала				
		пост. тока	Пер. ток 50 Гц	Пер. ток 60 Гц	1>2	2>3	[л/мин]							[бар]	[бар]	[°C]	[кг]
		24 В	-	-	1010	1010	1010	2 / 10	2 / 10	-15°C / +50°C	-15°C / +50°C	0,26	5763520220				
		24 В	-	-	1010	1010	1010	2 / 10	2 / 10	-15°C / +50°C	-15°C / +50°C	0,26	5763520620				
		-	24 В 110 В	24 В 110 В	1010	1010	1010	2 / 10	2 / 10	-15°C / +50°C	-15°C / +50°C	0,26	5763525220 5763525270				
		-	110 В	110 В	1010	1010	1010	2 / 10	2 / 10	-15°C / +50°C	-15°C / +50°C	0,26	5763525670				
		-	230 В	230 В	1010	1010	1010	2 / 10	2 / 10	-15°C / +50°C	-15°C / +50°C	0,26	5763525280				
		24 В	-	-	1010	1010	1010	-0,95 / 16	2 / 10	-15°C / +50°C	-15°C / +50°C	0,26	5763650220				
		24 В	-	-	1010	1010	1010	-0,95 / 16	2 / 10	-15°C / +50°C	-15°C / +50°C	0,26	5763650620				
		-	110 В	110 В	1010	1010	1010	-0,95 / 16	2 / 10	-15°C / +50°C	-15°C / +50°C	0,26	5763655270				

5/2-пневмораспределитель, Серия CD01-PA

▶ Qn = 1010 l/min ▶ Ширина клапана предварительного управления: 26 мм ▶ Присоединение плиты ▶ подвод сжатого воздуха: Монтажная плита ISO 15407-1 ▶ Электрическое присоединение: Разъем, EN 175301-803, форма C ▶ Вспомогательное ручное дублирование: с фиксацией, без фиксации, без ▶ с двусторонним управлением

	ННВ (Вспомогательное ручное дублирование)	Рабочее напряжение			Qn			Рабочее давление мин./ макс.	Давление управления мин./ макс.	Окружающая температура мин./ макс.	Температура среды мин./ макс.	Вес	Номер материала				
		пост. тока	Пер. ток 50 Гц	Пер. ток 60 Гц	1▶2	2▶3	[л/мин]							[бар]	[бар]	[°C]	[кг]
		-	110 В	110 В	1010	1010	1010	-0,95 / 16	2 / 10	-15°C / +50°C	-15°C / +50°C	0,26	5763655670				
		-	230 В	230 В	1010	1010	1010	-0,95 / 16	2 / 10	-15°C / +50°C	-15°C / +50°C	0,26	5763655280				
		24 В	-	-	1010	1010	1010	2 / 10	2 / 10	-15°C / +50°C	-15°C / +50°C	0,26	5763530220				
		-	110 В	110 В	1010	1010	1010	2 / 10	2 / 10	-15°C / +50°C	-15°C / +50°C	0,26	5763535270				
		24 В	-	-	1010	1010	1010	2 / 10	2 / 10	-15°C / +50°C	-15°C / +50°C	0,26	5763530620				
		-	110 В	110 В	1010	1010	1010	2 / 10	2 / 10	-15°C / +50°C	-15°C / +50°C	0,26	5763535670				
		24 В	-	-	1010	1010	1010	2 / 16	2 / 10	+0°C / +50°C	+0°C / +50°C	0,26	5763530920				

Номер материала	Прим.
5763520220	1)
5763520620	1)
5763525220	1)
5763525270	1)
5763525670	1)
5763525280	1)
5763650220	2)
5763650620	2)
5763655270	2)
5763655670	2)
5763655280	2)
5763530220	1)
5763535270	1)
5763530620	1)
5763535670	1)
5763530920	1); 3)

1) Предварительное управление: внутреннее
 2) Предварительное управление: внешнее
 3) малая потребляемая мощность
 Номинальный расход Qn при 6 бар и Δр = 1 бар
 ННВ = вспомогательное ручное управление

5/3-пневмораспределитель, Серия CD01-PA

▶ Qn = 650 - 750 l/min ▶ Ширина клапана предварительного управления: 26 мм ▶ Присоединение плиты
▶ подвод сжатого воздуха: Монтажная плита ISO 15407-1 ▶ Электрическое присоединение: Разъем, EN 175301-803, форма С ▶ Вспомогательное ручное дублирование: с фиксацией, без фиксации



P576_504

Стандарты	ISO 15407-1, 26 мм
Сертификаты	свободный от веществ, которые ослабляют смачивание поверхности в процессе покрытия золотниковый клапан, без перекрытия
Конструкция	с уплотнениями из эластичных материалов
Принцип уплотнения	См. таблицу внизу
Рабочее давление мин./макс.	-15 °C / +50 °C
Окружающая температура мин./макс.	-15 °C / +50 °C
Температура среды мин./макс.	Сжатый воздух
Рабочая среда	50 μm
Макс. величина частиц	0 mg/m³ - 1 mg/m³
Содержание масла в сжатом воздухе	Монтажная плита ISO 15407-1
Присоединения сжатого воздуха	согласно ISO 15407-1
Исполнение с присоединением сжатого воздуха	с выхлопом воздуха из линии управления через общую линию
Стандартное электрическое соединение	EN 175301-803, форма С
Степень защиты электроразъемом / штекер	IP65
Длительность включения	100 %
Крепежный винт	M4 с внутренним шестигранником
Момент затяжки крепежного винта	2,5 Nm

	ННВ (Вспомогательное ручное дублирование)	Рабочее напряжение			Qn		Рабочее давление мин./макс.	Давление управления мин./макс.	Время включения [мс]	Время выключения [мс]	Вес [кг]	Прим.	Номер материала
		пост. тока	Пер. ток 50 Гц	Пер. ток 60 Гц	1>2	2>3							
						[л/мин]	[бар]	[бар]	[мс]	[мс]	[кг]		
		24 В	-	-	-	750 650	3 / 10	3 / 10	27	55	0,27	1)	5763800220
		24 В	-	-	-	750 650	3 / 10	3 / 10	27	55	0,27	1)	5763800620
		24 В	-	-	-	750 650	3 / 16	3 / 16	27	55	0,27	1); 3)	5763800920
		-	110 В	110 В	-	750 650	3 / 10	3 / 10	27	55	0,27	1)	5763805270
		-	110 В	110 В	-	750 650	3 / 10	3 / 10	27	55	0,27	1)	5763805670
		24 В	-	-	-	750 650	-0,95 / 16	3 / 10	27	55	0,27	2)	5763850220
		24 В	-	-	-	750 650	-0,95 / 16	3 / 10	27	55	0,27	2)	5763850620
		-	110 В	110 В	-	750 650	-0,95 / 16	3 / 10	27	55	0,27	2)	5763855270
		-	110 В	110 В	-	750 650	-0,95 / 16	3 / 10	27	55	0,27	2)	5763855670

1) Предварительное управление: внутреннее
2) Предварительное управление: внешнее
3) малая потребляемая мощность
Номинальный расход Qn при 6 бар и Δp = 1 бар
ННВ = вспомогательное ручное управление

5/3-пневмораспределитель, Серия CD01-PA

▶ Qn = 650 - 750 л/мин ▶ Ширина клапана предварительного управления: 26 мм ▶ Присоединение плиты
▶ подвод сжатого воздуха: Монтажная плита ISO 15407-1 ▶ Электрическое присоединение: Разъем, EN
175301-803, форма С ▶ Вспомогательное ручное дублирование: с фиксацией, без фиксации

Схематическое изображение	ННВ (Вспомогательное ручное дублирование)	Рабочее напряжение			Qn		Рабочее давление мин./ макс.	Давление управления мин./ макс.	Время включения	Время выключения	Вес	Прим.	Номер материала	
		пост. тока	Пер. ток 50 Гц	Пер. ток 60 Гц	1>2	2>3								
					[л/мин]									[бар]
		24 В	-	-	-	650	750	3 / 10	3 / 10	24	58	0,27	1)	5763810220
		24 В	-	-	-	650	750	3 / 10	3 / 10	24	58	0,27	1)	5763810620
		24 В	-	-	-	650	750	3 / 16	3 / 16	24	58	0,27	1); 3)	5763810920
		-	24 В	24 В	-	650	750	3 / 10	3 / 10	24	58	0,27	1)	5763815220 5763815270
		-	110 В	110 В	-	650	750	3 / 10	3 / 10	24	58	0,27	1)	5763815670
		-	230 В	230 В	-	650	750	3 / 10	3 / 10	24	58	0,27	1)	5763815280
		24 В	-	-	-	650	750	-0,95 / 16	3 / 10	24	58	0,27	2)	5763860220
		24 В	-	-	-	650	750	-0,95 / 16	3 / 10	24	58	0,27	2)	5763860620
		-	110 В	110 В	-	650	750	-0,95 / 16	3 / 10	24	58	0,27	2)	5763865270
		-	110 В	110 В	-	650	750	-0,95 / 16	3 / 10	24	58	0,27	2)	5763865670
		12 В	-	-	650	650	650	3 / 10	3 / 10	24	49	0,27	1)	5763820210 5763820220
		24 В	-	-	650	650	650	3 / 10	3 / 10	24	49	0,27	1)	5763820620
		-	110 В	110 В	650	650	650	3 / 10	3 / 10	24	49	0,27	1)	5763825270
		-	110 В	110 В	650	650	650	3 / 10	3 / 10	24	49	0,27	1)	5763825670
		-	230 В	230 В	650	650	650	3 / 10	3 / 10	24	49	0,27	1)	5763825280
		24 В	-	-	650	650	650	-0,95 / 16	3 / 10	24	49	0,27	2)	5763870220
		24 В	-	-	650	650	650	-0,95 / 16	3 / 10	24	49	0,27	2)	5763870620
		-	110 В	110 В	650	650	650	-0,95 / 16	3 / 10	24	49	0,27	2)	5763875270
		-	110 В	110 В	650	650	650	-0,95 / 16	3 / 10	24	49	0,27	2)	5763875670

1) Предварительное управление: внутреннее
2) Предварительное управление: внешнее
3) малая потребляемая мощность
Номинальный расход Qn при 6 бар и Δр = 1 бар
ННВ = вспомогательное ручное управление

2x3/2-пневмораспределитель, Серия CD01-PA

- ▶ $Q_n = 1010 \text{ l/min}$ ▶ Присоединение плиты ▶ подвод сжатого воздуха: Монтажная плата ISO 15407-1
- ▶ Подходит для АТЕХ



P571_400

Стандарты	ISO 15407-1
АТЕХ	3 G
Конструкция	золотниковый клапан, без перекрытия
Принцип уплотнения	с уплотнениями из эластичных материалов
Сертификаты	свободный от веществ, которые ослабляют смачивание поверхности в процессе покрытия
Рабочее давление мин./макс.	2,5 bar / 16 bar
Давление управления мин./макс.	-- / 16 bar
Окружающая температура мин./макс.	-15 °C / +50 °C
Температура среды мин./макс.	-15 °C / +50 °C
Рабочая среда	Сжатый воздух
Макс. величина частиц	50 μm
Содержание масла в сжатом воздухе	0 mg/m^3 - 1 mg/m^3
Присоединение сжатого воздуха	согласно ISO 15407-1
Крепежный винт	M4 с внутренним шестигранником
Момент затяжки крепежного винта	2,5 Nm

		Присоединение сжатого воздуха				Показатель расхода			Вес	Номер материала
		Вход	Выход	Сброс сж. воздуха	Соединение управления	Q_n	Q_n 1▶2	Q_n 2▶3		
									[л/мин]	[кг]
	Н.З./Н.З.	Монтажная плата ISO 15407-1	Монтажная плата ISO 15407-1	Монтажная плата ISO 15407-1	Монтажная плата ISO 15407-1	1010	1010	1010	0,16	5714003990

Номинальный расход Q_n при 6 бар и $\Delta p = 1$ бар

5/2-пневмораспределитель, Серия CD01-PA

- ▶ $Q_n = 1010 \text{ l/min}$ ▶ Присоединение плиты ▶ подвод сжатого воздуха: Монтажная плита ISO 15407-1
- ▶ Подходит для ATEX



P571_400

Стандарты	ISO 15407-1
ATEX	3 G
Конструкция	золотниковый клапан, без перекрытия
Принцип уплотнения	с уплотнениями из эластичных материалов
Сертификаты	свободный от веществ, которые ослабляют смачивание поверхности в процессе покрытия
Рабочее давление мин./макс.	-0,95 bar / 16 bar
Давление управления мин./макс.	См. таблицу внизу
Окружающая температура мин./макс.	См. таблицу внизу
Температура среды мин./макс.	См. таблицу внизу
Рабочая среда	Сжатый воздух
Макс. величина частиц	50 μm
Содержание масла в сжатом воздухе	0 mg/m^3 - 1 mg/m^3
Присоединение сжатого воздуха	согласно ISO 15407-1
Крепежный винт	M4 с внутренним шестигранником
Момент затяжки крепежного винта	2,5 Nm

	Присоединение сжатого воздуха				Показатель расхода			Давление управления мин./макс.	Окружающая температура мин./макс.	Температура среды мин./макс.	Номер материала
	Вход	Выход	Сброс сж. воздуха	Соединение управления	Q_n	$Q_n 1 \rightarrow 2$	$Q_n 2 \rightarrow 3$				
					[л/мин]			[бар]	[°C]	[°C]	
	Монтажная плита ISO 15407-1	Монтажная плита ISO 15407-1	Монтажная плита ISO 15407-1	Монтажная плита ISO 15407-1	1010	1010	1010	-- / 16	-15°C / +50°C	-15°C / +50°C	5714003500
	Монтажная плита ISO 15407-1	Монтажная плита ISO 15407-1	Монтажная плита ISO 15407-1	Монтажная плита ISO 15407-1	1010	1010	1010	2 / 16	-15°C / +50°C	-15°C / +50°C	5714003520
	Монтажная плита ISO 15407-1	Монтажная плита ISO 15407-1	Монтажная плита ISO 15407-1	Монтажная плита ISO 15407-1	1010	1010	1010	2 / 16	+0°C / +50°C	+0°C / +50°C	5714003530

Номер материала	Вес		Прим.
	[кг]		
5714003500	0,16		1)
5714003520	0,16		-
5714003530	0,16		2)

1) см. диаграмму
 2) С дифференциальным поршнем, сигнал 14 имеет приоритет
 Номинальный расход Q_n при 6 бар и $\Delta p = 1$ бар

Клапанные системы ▶ Системы клапанов согласно стандарту

5/3-пневмораспределитель, Серия CD01-PA

- ▶ Qn = 650 - 750 l/min ▶ Присоединение плиты ▶ подвод сжатого воздуха: Монтажная плита ISO 15407-1
- ▶ Подходит для ATEX



P571_400

Стандарты	ISO 15407-1
ATEX	3 G
Конструкция	золотниковый клапан, без перекрытия
Принцип уплотнения	с уплотнениями из эластичных материалов
Сертификаты	свободный от веществ, которые ослабляют смачивание поверхности в процессе покрытия
Рабочее давление мин./макс.	-0,95 bar / 16 bar
Давлениеуправления мин./макс.	3 bar / 16 bar
Окружающаятемпература мин./макс.	-15 °C / +50 °C
Температура среды мин./макс.	-15 °C / +50 °C
Рабочая среда	Сжатый воздух
Макс. величина частиц	50 µm
Содержание масла в сжатом воздухе	0 mg/m³ - 1 mg/m³
Присоединениеисжатого воздуха	согласно ISO 15407-1
Крепежный винт	M4 с внутренним шестигранником
Момент затяжки крепежного винта	2,5 Nm

	Присоединениеисжатого воздуха				Показатель расхода			Вес	Номер ма-териала
	Вход	Выход	Сброс сж.воз духа	Соединение управления	Qn	Qn 1▶2	Qn 2▶3		
	Монтажная плита ISO 15407-1	Монтажная плита ISO 15407-1	Монтажная плита ISO 15407-1	Монтажная плита ISO 15407-1	-	650	750	0,16	5714003810
	Монтажная плита ISO 15407-1	Монтажная плита ISO 15407-1	Монтажная плита ISO 15407-1	Монтажная плита ISO 15407-1	-	750	650	0,16	5714003800
	Монтажная плита ISO 15407-1	Монтажная плита ISO 15407-1	Монтажная плита ISO 15407-1	Монтажная плита ISO 15407-1	650	650	650	0,16	5714003820

Номинальный расход Qn при 6 бар и Δр = 1 бар

Электроразъемы, Серия CN1

▶ ISO 15217 ▶ Электроразъемы розетка, Форма С ▶ 8 мм



P894_220

Окружающая температура мин./макс. -40 °C / +90 °C

Степень защиты IP65

Момент затяжки крепежного винта 0,4 Nm

Материалы:

Корпус Полиамид

	Винты для монтажа эл.кабеля	Рабочее напряжение		Ток, макс. [A]	Распределение штыр. выводов	Кабельный вывод	Схемная защита	Номер материала
		пост. тока [В]	Пер. ток [В]					
	M12x1,5 PG 7	300	250	6	2+E	под углом 90°	-	1834484187 8941012202
	M12x1,5	24	24	-	2+E	под углом 90°	Z-диод	4402050330

Номер материала	присоединяемый кабель Ø мин./макс.	Возможное количество штепсельных разъемов 1	Индикация состояния	Светодиодный индикатор состояния	Цвет корпуса	Вес [кг]	Прим.
1834484187 8941012202	4 / 6	4 позиции через 90°	-	-	Черный	0,012	1); 2) 1)
4402050330	-	4 позиции через 90°	1 СДИ (светодиодная индикация)	Зеленый	Прозрачный	0,014	-

1) Профильное уплотнение

2) Прокладка: Натуральный каучук / Бутадиен-каучук

ISO 15407-1, 26 мм, Серия CD01-PA Принадлежности

Электроразъемы с кабелем, Серия CN1 ▶ ISO 15217, форма C ▶ 8 мм ▶ с кабелем

Окружающая температура мин./макс. -20 °C / +80 °C
 Степень защиты IP67
 Момент затяжки для крепежных винтов 0,4 Nm

Материалы:
 Уплотнения: Натуральный каучук / Бутадиен-каучук



P894_018

	Рабочее напряжение Макс.		Ток, макс.	Схемная защита	Распределение штыр. выводов	Светодиодный индикатор состояния	Длина кабеля L [м]	Номер материала
	[В пост. тока]	[В пер. тока]	[А]					
	24	24	6	Z-диод	2+E	Желтый	3	1834484204
							3	1834484205
							5	1834484206
							5	1834484207
	230	230	6	Варистор	2+E	Желтый	3	1834484208
							3	1834484209
							5	1834484210
							5	1834484211
	230	230	6	-	2+E	-	3	1834484212
							3	1834484213
							5	1834484214
							5	1834484215

Номер материала	Вес [кг]	Прим.
1834484204	0,185	1)
1834484205	0,185	
1834484206	0,292	
1834484207	0,298	
1834484208	0,171	1)
1834484209	0,194	
1834484210	0,297	
1834484211	0,285	
1834484212	0,183	-
1834484213	0,183	
1834484214	0,308	
1834484215	0,308	

1) Плоская прокладка

ISO 15407-1, 26 мм, Серия CD01-PA Принадлежности

Контактная перемычка

▶ Регулирование: Разъем M12 ▶ Разъем, M12x1, 4-конт. ▶ Количество электромагнитных катушек: 1



P576_357

Окружающая температура мин./макс.	-15 °C / +50 °C
Степень защиты	IP65
Схемная защита	43 В двустороннее
Рабочее напряжение пост. тока	24 В
Рабочее напряжение пер. тока при 50 Гц	24 В
Рабочее напряжение пер. тока при 60 Гц	24 В
Допуск по напряжению пост. тока	-20% / +20%
Допуск напряжения, пер. ток 50 Гц	-10% / +10%
Допуск напряжения, пер. ток 60 Гц	-10% / +10%
СДИ индикации состояния клапана	Желтый
Крепежный винт	M2,5 со шлицом
Момент затяжки для крепежных винтов [+0,05]	0,25 Nm

Материалы:

Корпус	Полиэфиримид
Уплотнения	Фтор-каучук

Присоединение	Вес	Номер материала
к клапану		
	[кг]	
Электроразъемы розетка, ISO 15217, форма C	0,016	5763573113

Контактная перемычка

▶ Регулирование: Разъем M12 ▶ Разъем, M12x1, 4-конт. ▶ Количество электромагнитных катушек: 2



P576_358

Окружающая температура мин./макс.	-15 °C / +50 °C
Степень защиты	IP65
Схемная защита	43 В двустороннее
Рабочее напряжение пост. тока	24 В
Рабочее напряжение пер. тока при 50 Гц	24 В
Рабочее напряжение пер. тока при 60 Гц	24 В
Допуск по напряжению пост. тока	-20% / +20%
Допуск напряжения, пер. ток 50 Гц	-10% / +10%
Допуск напряжения, пер. ток 60 Гц	-10% / +10%
СДИ индикации состояния клапана	Желтый
Крепежный винт	M2,5 со шлицом
Момент затяжки для крепежных винтов [+0,05]	0,25 Nm

Материалы:

Корпус	Полиэфиримид
Уплотнения	Фтор-каучук

Присоединение	Вес	Номер материала
к клапану		
	[кг]	
Электроразъемы розетка, ISO 15217, форма C	0,026	5763573103

ISO 15407-1, 26 мм, Серия CD01-PA

Принадлежности

Плита одиночного монтажа, Присоединения сбоку

- ▶ Стандарт: ISO 15407-1 ▶ Конструктивный размер: 26 мм ▶ подвод сжатого воздуха: Ø6x1 - Ø 8x1
- ▶ Допускается обратная подача давления ▶ с выхлопом воздуха из линии управления через общую линию



1006-031

Окружающая температура мин./макс.	-25 °C / +70 °C
Температура среды мин./макс.	-25 °C / +70 °C
Рабочая среда	Сжатый воздух
Рабочее давление мин./макс.	-0,95 bar / 16 bar
Количество позиций клапанов	1
Вывод пнев. присоединения (1)	Сбоку
Вывод пнев. присоединения (3,5)	Сбоку
Вывод пнев. присоединения (2,4)	Сбоку
Вывод пнев. присоединения (12)	Сбоку
Вывод пнев. присоединения (14)	Сбоку
Сброс сж. воздуха (3,5)	Со встроенным выхлопом (3/5)
	Соединения раздельные
Присоединение сжатого воздуха	согласно ISO 15407-1

Материалы:

Монтажная плита

Уплотнения

Полиамид, армированный стекловолокном

Акрилонитрил-бутадиен-каучук

Технические примечания

- Не допускается падение давления ниже мин. управляющего давления, иначе возможны ложные переключения и выход клапанов из строя!
- Точка росы при номинальном давлении должна лежать, по крайней мере, на 15 °C ниже температуры окружающей и рабочей среды, и должна составлять макс. 3 °C.
- Содержание масла в сжатом воздухе должно быть постоянным в течение всего срока эксплуатации.
- Используйте только масло, разрешенное AVENTICS, см. главу „Техническая информация“.

Конструктивный размер	Присоединение сжатого воздуха					Вес	Номер материала
	Вход	Выход	Сброс сж. воздуха	Сброс сж. воздуха из линии управления	Соединение управления		
	[1]	[2 / 4]	[3 / 5]	[12]	[14]		
26 мм	Ø6x1 Ø 8x1	Ø6x1 Ø 8x1	G 1/8	Ø 4	Ø 4	0,074	8985121372 8985121382

ISO 15407-1, 26 мм, Серия CD01-PA

Принадлежности

Монтажная плата

▶ Стандарт: ISO 15407-1 ▶ Конструктивный размер: 26 мм ▶ тип А ▶ подвод сжатого воздуха: G 1/4 - Ø 10x1 ▶ может быть смонтирован в блок ▶ Монтажная плата 1-местная ▶ Допускается обратная подача давления ▶ с выхлопом воздуха из линии управления через общую линию



00103902

Окружающая температура мин./макс.	-15 °C / +70 °C
Температура среды мин./макс.	-15 °C / +70 °C
Рабочая среда	Сжатый воздух
Рабочее давление мин./макс.	-0,95 bar / 16 bar
Количество позиций клапанов	1
Шаг фиксирования	27,1 mm
Крепежный винт	с внутренним шестигранником
Момент затяжки для крепежных винтов	4 Nm±0,5
Сброс сж. воздуха (3,5)	Со встроенным выхлопом (3/5)
Присоединение сжатого воздуха	Соединения отдельные согласно ISO 15407-1
Материалы:	
Монтажная плата	Алюминий-литье под давлением
Уплотнения	Акрилонитрил-бутадиен-каучук

Технические примечания

- Не допускается падение давления ниже мин. управляющего давления, иначе возможны ложные переключения и выход клапанов из строя!
- Точка росы при номинальном давлении должна лежать, по крайней мере, на 15 °C ниже температуры окружающей и рабочей среды, и должна составлять макс. 3 °C.
- Содержание масла в сжатом воздухе должно быть постоянным в течение всего срока эксплуатации.
- Используйте только масло, разрешенное AVENTICS, см. главу „Техническая информация“.

Конструктивный размер	Присоединение сжатого воздуха			Направление присоединения	Вес	Номер материала
	Выход	Сброс сж. воздуха из линии управления	Соединение управления	Выход		
	[2 / 4]	[R]	[X]	[2 / 4]	[кг]	
26 мм	G 1/4	-	-	Сбоку	0,195	1825504023
	1/4-18 NPTF	-	-	Сбоку		1825504024
	Ø 10x1	-	-	Сбоку		1825504025
	G 1/4	M5	M5	Сбоку		1825504026
	1/4-18 NPTF	M5	M5	Сбоку		1825504027
	Ø 10x1	M5	M5	Сбоку		1825504028
	G 1/4	-	-	Вниз		1825504029
	G 1/4	M5	M5	Вниз		1825504030

Поставка, вкл. прокладку и крепежные винты

ISO 15407-1, 26 мм, Серия CD01-PA Принадлежности

Концевая плита слева, Концевая плита справа

- ▶ Стандарт: ISO 15407-1 ▶ Конструктивный размер: 26 мм ▶ тип А ▶ может быть смонтирован в блок
- ▶ Принцип фундаментной плиты многослойной ▶ Допускается обратная подача давления ▶ с выхлопом воздуха из линии управления через общую линию



00103903

Окружающая температура мин./макс.	-15 °C / +70 °C
Температура среды мин./макс.	-15 °C / +70 °C
Рабочая среда	Сжатый воздух
Рабочее давление мин./макс.	-0,95 bar / 16 bar
Шаг фиксирования	27,1 mm
Крепежный винт	с внутренним шестигранником
Момент затяжки для крепежных винтов	4 Nm±0,5
Выход пнев. присоединения (1)	Сбоку
Выход пнев. присоединения (3,5)	Сбоку
Выход пнев. присоединения (12)	Сбоку
Выход пнев. присоединения (14)	Сбоку
Сброс сж.воздуха (3,5)	Со встроенным выхлопом (3/5) Соединения раздельные

Материалы:

Монтажная плита
Уплотнения

Алюминий-литье под давлением
Акрилонитрил-бутадиен-каучук

Технические примечания

- Не допускается падение давления ниже мин. управляющего давления, иначе возможны ложные переключения и выход клапанов из строя!
- Точка росы при номинальном давлении должна лежать, по крайней мере, на 15 °C ниже температуры окружающей и рабочей среды, и должна составлять макс. 3 °C.
- Содержание масла в сжатом воздухе должно быть постоянным в течение всего срока эксплуатации.
- Используйте только масло, разрешенное AVENTICS, см. главу „Техническая информация“.

Конструктивный размер	Присоединение сжатого воздуха				Номер материала
	Вход	Сброс сж.воздуха	Сброс сж.воздуха из линии управления	Соединение управления	
	[1]	[3 / 5]	[12]	[14]	
26 мм	G 3/8 3/8-18 NPTF	G 3/8 3/8-18 NPTF	G 1/8 1/8-27 NPTF	G 1/8 1/8-27 NPTF	1825504031 1825504032

Объем поставки: Комплект концевой плиты, вкл. прокладку и крепежные винты.

Монтажная плата, Присоединения 2 и 4 сбоку

▶ Стандарт: ISO 15407-1 ▶ Конструктивный размер: 26 мм ▶ тип В ▶ подвод сжатого воздуха: Ø 4 - G 1/8 ▶ может быть смонтирован в блок ▶ Монтажная плата 1-местная ▶ Допускается обратная подача давления



P898_105

Окружающая температура мин./макс.	-25 °C / +70 °C
Температура среды мин./макс.	-25 °C / +70 °C
Рабочая среда	Сжатый воздух
Рабочее давление мин./макс.	-0,95 bar / 16 bar
Количество позиций клапанов	1
Шаг фиксирования	27 mm
Крепежный винт	с внутренним шестигранником
Момент затяжки для крепежных винтов	4 Nm±0,5
Выход пнев. присоединения (3,5)	Сбоку
Выход пнев. присоединения (2,4)	Сбоку
Сброс сж. воздуха (3,5)	Со встроенным выхлопом (3/5)
	Соединения отдельные
Присоединение сжатого воздуха	согласно ISO 15407-1
Материалы:	
Монтажная плата	Полиамид, армированный стекловолокном
Уплотнения	Акрилонитрил-бутадиен-каучук

Технические примечания

- Не допускается падение давления ниже мин. управляющего давления, иначе возможны ложные переключения и выход клапанов из строя!
- Точка росы при номинальном давлении должна лежать, по крайней мере, на 15 °C ниже температуры окружающей и рабочей среды, и должна составлять макс. 3 °C.
- Содержание масла в сжатом воздухе должно быть постоянным в течение всего срока эксплуатации.
- Используйте только масло, разрешенное AVENTICS, см. главу „Техническая информация“.

Конструктивный размер	Присоединение сжатого воздуха	Выход	Вес	Номер материала
		[2 / 4]	[кг]	
26 мм		Ø 4	-	8985121162
		Ø6x1	0,13	8985121122
		Ø 8x1	-	8985121052
		G 1/8	-	8985121092

Поставка, вкл. прокладку и крепежные винты

ISO 15407-1, 26 мм, Серия CD01-PA Принадлежности

Концевая плита слева

- ▶ Стандарт: ISO 15407-1 ▶ Конструктивный размер: 26 мм ▶ тип В ▶ может быть смонтирован в блок
- ▶ Допускается обратная подача давления ▶ Возможно расширение ввода/вывода ▶ с выхлопом воздуха из линии управления через общую линию

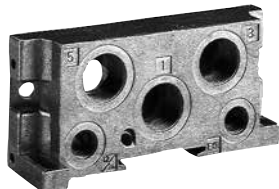

8985-121

Окружающая температура мин./макс.	-25 °C / +70 °C
Температура среды мин./макс.	-25 °C / +70 °C
Рабочая среда	Сжатый воздух
Рабочее давление мин./макс.	-0,95 bar / 16 bar
Шаг фиксирования	22 mm
Крепежный винт	с внутренним шестигранником
Момент затяжки для крепежных винтов	4 Nm±0,5
Вывод пнев. присоединения (1)	Сбоку
Вывод пнев. присоединения (3,5)	Сбоку
Вывод пнев. присоединения (R)	Сбоку
Вывод пнев. присоединения (X)	Сбоку
Сброс сж. воздуха (3,5)	Со встроенным выхлопом (3/5) Соединения раздельные

Материалы:

Монтажная плита

Алюминий-литье под давлением

Технические примечания

- Не допускается падение давления ниже мин. управляющего давления, иначе возможны ложные переключения и выход клапанов из строя!
- Точка росы при номинальном давлении должна лежать, по крайней мере, на 15 °C ниже температуры окружающей и рабочей среды, и должна составлять макс. 3 °C.
- Содержание масла в сжатом воздухе должно быть постоянным в течение всего срока эксплуатации.
- Используйте только масло, разрешенное AVENTICS, см. главу „Техническая информация“.
- I/O-функция благодаря комбинации с комплектом контактных переключателей для дополнительных входов/выходов

Конструктивный размер	Присоединение сжатого воздуха			Соединение управления	Вес	Номер материала
	Вход	Сброс сж. воздуха	Сброс сж. воздуха из линии управления			
	[1]	[3 / 5]	[R]	[X]	[кг]	
26 мм	G 3/8 3/8-18 NPTF	G 3/8 3/8-18 NPTF	G 1/8 1/8-27 NPTF	G 1/8 1/8-27 NPTF	0,147	8985121002 8985121302

Входная плита, с сопряжением по длине

▶ Стандарт: ISO 15407-1 ▶ Конструктивный размер: 26 мм ▶ тип А ▶ может быть смонтирован в блок

▶ Конструкция шайбы



00103901

Окружающая температура мин./макс.	-15 °C / +70 °C
Температура среды мин./макс.	-15 °C / +70 °C
Рабочая среда	Сжатый воздух
Рабочее давление мин./макс.	-0,95 bar / 16 bar
Шаг фиксирования	28 mm
Крепежный винт	с внутренним шестигранником
Выход пнев. присоединения (1)	Вверх
Выход пнев. присоединения (3,5)	Вверх
Материалы:	
Монтажная плита	Алюминий
Уплотнения	Акрилонитрил-бутадиен-каучук

Технические примечания

- Не допускается падение давления ниже мин. управляющего давления, иначе возможны ложные переключения и выход клапанов из строя!
- Точка росы при номинальном давлении должна лежать, по крайней мере, на 15 °C ниже температуры окружающей и рабочей среды, и должна составлять макс. 3 °C.
- Содержание масла в сжатом воздухе должно быть постоянным в течение всего срока эксплуатации.
- Используйте только масло, разрешенное AVENTICS, см. главу „Техническая информация“.

Конструктивный размер	Присоединение сжатого воздуха		Вес	Номер материала
	Вход	Сброс сж.воздуха		
	[1]	[3 / 5]	[кг]	
26 мм	G 3/8	G 3/8	0,268	1825504034

Поставка, вкл. прокладку и крепежные винты

ISO 15407-1, 26 мм, Серия CD01-PA Принадлежности

Монтажный комплект для крепления на DIN рейке

▶ Стандарт: ISO 15407-1 ▶ тип А ▶ Конструктивный размер: 26 мм



00106828

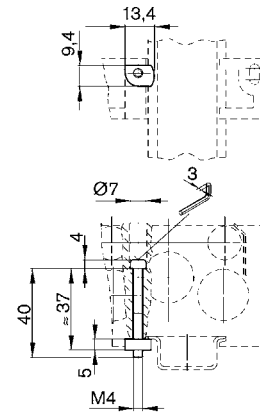

00106797

Номер материала	Конструктивный размер	Тип	Вес [kg]	Поставляемое количество [шт.]
1821398007	26 мм / --	Монтажный комплект для крепления на DIN рейке согласно EN 60715, 35x15	0,014	1

Разделитель

▶ Стандарт: ISO 15407-1 ▶ Конструктивный размер: 26 мм ▶ для MS01-AL, CD01-PA



00103291

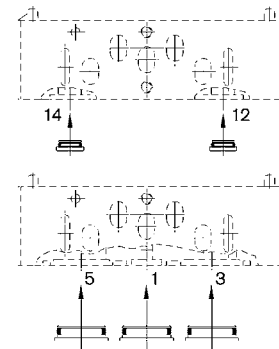

00106796

Номер материала	Конструктивный размер	Тип	Окружающая температура мин./макс.
1820220039	26 мм / --	Разделитель для соединений 1, 3, 5	-15 / 50
1820220040	26 мм / --	Для присоединений 12 и 14	-15 / 50

Номер материала	Материал	Материал Прокладка	Вес [kg]	Прим.
1820220039	Алюминий	Акрилонитрил-бутадиен-каучук	0,004	1)
1820220040	Алюминий	Акрилонитрил-бутадиен-каучук	0,002	2)

1) тип B
2) тип A

Регулятор давления для бокового сцепления

▶ $Q_n = 2100 \text{ l/min}$ ▶ Присоединение фундаментной платы, Быстроразъемное соединение ▶ Клапан



P575_002

Сертификаты

Рабочее давление мин./макс.

Окружающая температура мин./макс.

Температура среды мин./макс.

Рабочая среда

Макс. величина частиц

Содержание масла в сжатом воздухе

свободный от веществ, которые ослабляют смачивание поверхности в процессе покрытия

2 bar / 10 bar

-15°C / +50°C

-15°C / +50°C

Сжатый воздух

50 μm

0 mg/m³ - 1 mg/m³

Материалы:

Корпус

Полиамид, армированный стекловолокном;

Полиоксиметилен

Уплотнения

Акрилонитрил-бутадиен-каучук

	Присоединение сжатого воздуха		Диапазон регулирования мин./макс.	Номинальный поток	Нажимной элемент	Вес	Прим.	Номер материала
	Вход	Присоединение для измерений						
			[бар]	[л/мин]		[кг]		
	Специальная монтажная плата Ø 12	Ø6x1	0,8 / 8	2100	Винт с поверхностью под ключ	0,23	1)	5750020000
					Винт с прорезью	0,2	2)	R412003769

1) Управление ключом SW 5

2) Управление путем вращения винта

Номинальный поток Q_n при 6 бар и $\Delta p = 2$ бар

Поставка, вкл. прокладку и крепежные винты

Манометр следует заказать отдельно

ISO 15407-1, 26 мм, Серия CD01-PA

Принадлежности

Монтажная плита

- ▶ Стандарт: ISO 15407-1 ▶ Конструктивный размер: 26 мм ▶ тип В ▶ может быть смонтирован в блок
- ▶ Принцип фундаментной плиты многослойной ▶ Допускается обратная подача давления



00118467

Окружающая температура мин./макс.	-25 °C / +70 °C
Температура среды мин./макс.	-25 °C / +70 °C
Рабочая среда	Сжатый воздух
Рабочее давление мин./макс.	-0,95 bar / 16 bar
Шаг фиксирования	22 mm
Крепежный винт	с внутренним шестигранником
Момент затяжки для крепежных винтов	4 Nm±0,5
Вывод пнев. присоединения (1)	Сбоку
Вывод пнев. присоединения (3,5)	Вверх
Сброс сж.воздуха (3,5)	Со встроенным выхлопом (3/5) Соединения отдельные

Материалы:

Монтажная плита

Алюминий

Конструктивный размер	Присоединение сжатого воздуха		Предварительное управление	Прим.	Номер материала
	Вход	Сброс сж.воздуха			
	[1]	[3 / 5]			
26 мм	G 3/8	G 1/4	внутреннее внешнее	1) 2)	R412000630 R412000631

1) для клапанов с внутренним управлением; управляющий воздух отводится из соединения 1; рабочее давление от 2 (3) до 10 (16) бар, в зависимости от типа клапана

2) для клапанов с внешним управлением; внешний управляющий воздух подается через правую входную пластину, рабочее давление от 0,95 до 10 (16) бар, в зависимости от типа клапана

Разделитель

- ▶ Стандарт: ISO 15407-1 ▶ тип В ▶ Конструктивный размер: 26 мм ▶ для MS01-PA, CD01-PA



00138602

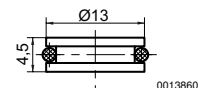

00138601

Номер материала	Конструктивный размер	Тип	Материал
R412015167	26 мм / --	Разделитель для соединений 1, 3, 5	Алюминий

Номер материала	Материал Прокладка	Вес [kg]							
R412015167	Акрилонитрил-бутадиен-каучук	0,003							

ISO 15407-1, 26 мм, Серия CD01-PA

Принадлежности

Дроссель с обратным клапаном

▶ Qn = 680 - 810 l/min ▶ Направление дросселирования: 2 → 1



5341-301

Рабочее давление мин./макс.	0,5 bar / 10 bar
Окружающая температура мин./макс.	+0 °C / +50 °C
Температура среды мин./макс.	+0 °C / +50 °C
Рабочая среда	Сжатый воздух

Материалы:	
Корпус	Полиамид
Прокладка	Акрилонитрил-бутадиен-каучук

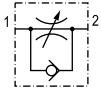
	Присоединение 1	Присоединение 2	Qn	Qn	Вес	Номер материала
			2 → 1	1 → 2		
			[л/мин]	[л/мин]	[кг]	
	Ø 8	Ø 8	680	810	0,045	5341300000

Регулятор давления для сцепления по высоте

▶ Qn = 750 l/min ▶ Стандарт: ISO 15407-1 ▶ Регулируемое присоединение: 3 ▶ Клапан



P575_050

Сертификаты	свободный от веществ, которые ослабляют смачивание поверхности в процессе покрытия
Рабочее давление мин./макс.	2 bar / 10 bar
Окружающая температура мин./макс.	-15 °C / +50 °C
Температура среды мин./макс.	-15 °C / +50 °C
Рабочая среда	Сжатый воздух
Макс. величина частиц	50 µm
Содержание масла в сжатом воздухе	0 mg/m³ - 1 mg/m³

Материалы:	
Корпус	Полиамид, армированный стекловолокном; Полиоксиметилен
Уплотнения	Акрилонитрил-бутадиен-каучук

	Присоединение сжатого воздуха		Диапазон регулирования мин./макс.	Номинальный поток	Нажимной элемент	Регулируемое присоединение	Вес	Номер материала
	Сброс сж.воздуха	Присоединение для измерений						
			[бар]	[л/мин]			[кг]	
	Монтажная плата ISO 15407-1	Ø6x1	0,8 / 8 3 / 3	750	Винт с поверхностью под ключ -	3	0,2	5750020510 5750020520

Номинальный поток при вторичном давлении 6,3 бар и Δр = 1 бар
Поставка, вкл. прокладку и крепежные винты
Манометр следует заказать отдельно

ISO 15407-1, 26 мм, Серия CD01-PA

Принадлежности

Регулятор давления для сцепления по высоте

▶ Qn = 750 l/min ▶ Присоединение фундаментной платы ▶ Регулируемое присоединение: 1 ▶ Клапан



Сертификаты

Рабочее давление мин./макс.
Окружающая температура мин./макс.
Температура среды мин./макс.
Рабочая среда
Макс. величина частиц
Содержание масла в сжатом воздухе

свободный от веществ, которые ослабляют смачивание поверхности в процессе покрытия

2 bar / 10 bar
-15 °C / +50 °C
-15 °C / +50 °C
Сжатый воздух
50 µm
0 mg/m³ - 1 mg/m³

Материалы:

Корпус

Полиамид, армированный стекловолокном;
Полиоксиметилен

Уплотнения

Акрилонитрил-бутадиен-каучук

	Присоединение сжатого воздуха		Диапазон регулирования мин./макс.	Номинальный поток	Нажимной элемент	Регулируемое присоединение	Вес	Номер материала
	Вход	Присоединение для измерений						
			[бар]	[л/мин]			[кг]	
	Монтажная плата ISO 15407-1	Ø6x1	0,8 / 8	750	Винт с поверхностью под ключ	1	0,21	5750020500
			0,5 / 4		Винт с поверхностью под ключ			R412003719
			3 / 3		-			5750020530

Номинальный поток при вторичном давлении 6,3 бар и Δр = 1 бар
Поставка, вкл. прокладку и крепежные винты
Манометр следует заказать отдельно

Дроссельная плата

▶ Стандарт: ISO 15407-1 ▶ Конструктивный размер: 26 мм



Окружающая температура мин./макс.
Температура среды мин./макс.
Рабочая среда
Рабочее давление мин./макс.

-15 °C / +70 °C
-15 °C / +70 °C
Сжатый воздух
0 bar / 16 bar

Материалы:

Монтажная плата
Уплотнения

Алюминий
Акрилонитрил-бутадиен-каучук

Конструктивный размер	Вес	Номер материала
	[кг]	
26 мм	0,17	0821201022

Поставка, вкл. прокладку и крепежные винты

ISO 15407-1, 26 мм, Серия CD01-PA Принадлежности

Входной модуль

▶ Стандарт: ISO 15407-1 ▶ Конструктивный размер: 26 мм ▶ может быть смонтирован в блок ▶ Монтажная плита 1-местная ▶ Допускается обратная подача давления

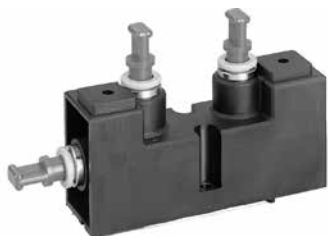

P898_147

Окружающая температура мин./макс.	-15°C / +50°C
Температура среды мин./макс.	-15°C / +50°C
Рабочая среда	Сжатый воздух
Рабочее давление мин./макс.	-0,95 bar / 16 bar
Количество позиций клапанов	1
Шаг фиксирования	27 mm
Крепежный винт	с внутренним шестигранником
Момент затяжки для крепежных винтов	2,5 Nm+0,25
Вывод пнев. присоединения (1)	Сбоку
Вывод пнев. присоединения (2,4)	Вверх
Сброс сж.воздуха (3,5)	Со встроенным выхлопом (3/5)
Присоединение сжатого воздуха	Соединения отдельные согласно ISO 15407-1
Материалы:	
Монтажная плита	Полиамид, армированный стекловолокном
Уплотнения	Акрилонитрил-бутадиен-каучук

Конструктивный размер	Присоединение сжатого воздуха		Номер материала
	Вход	Сброс сж.воздуха	
	[1]	[3 / 5]	
26 мм	Ø 8x1	Ø 8x1	8985121472

Заглушка с запором входит в объем поставки

ISO 15407-1, 26 мм, Серия CD01-PA

Принадлежности

Глухая плита

▶ Стандарт: ISO 15407-1 ▶ Конструктивный размер: 26 мм ▶ может быть смонтирован в блок ▶ Монтажная плита 1-местная ▶ Допускается обратная подача давления



P898_149

Окружающая температура мин./макс.	-15 °C / +50 °C
Температура среды мин./макс.	-15 °C / +50 °C
Рабочая среда	Сжатый воздух
Рабочее давление мин./макс.	-0,95 bar / 16 bar
Количество позиций клапанов	1
Шаг фиксирования	27 mm
Крепежный винт	с внутренним шестигранником
Момент затяжки для крепежных винтов	2,5 Nm+0,25
Присоединение сжатого воздуха	согласно ISO 15407-1

Материалы:	
Монтажная плита	Полиамид, армированный стекловолокном
Уплотнения	Акрилонитрил-бутадиен-каучук

Конструктивный размер	Вес	Номер материала
	[кг]	
26 мм	0,088	8985121492

Манометры

▶ Присоединение сзади ▶ Цвет фона: Белый ▶ Цвет шкалы: Черный / Красный ▶ Единицы: бар / ф./кв. дюйм



DSCN1693

Конструкция	Манометр с трубчатой пружиной
Блок, основная шкала (внешний)	бар
Блок, вспомогательная шкала (внутренний)	ф./кв. дюйм
Окружающая температура мин./макс.	-15 °C / +80 °C
Рабочая среда	Сжатый воздух
Макс. величина частиц	50 µm
Содержание масла в сжатом воздухе	0 mg/m³ - 1 mg/m³
Цвет стрелки	Черный
Цвет основной шкалы (внешней)	Черный
Цвет вспомогательной шкалы (внутренней)	Красный

Материалы:	
Корпус	Полиамид

Поставляемый продукт может отличаться от изображения на рисунке.

	Присоединение сжатого воздуха	Номинальный диаметр	Область применения	Область индикации	Давление на входе	Вес	Номер материала
		[мм]	[бар]	[бар]	[бар]	[кг]	
	Ø 6	28	0 - 10	0 - 10	0 / 10	0,016	3530200300
			0 - 4	0 - 4	0 / 4		R412003960

Входит в объем поставки: прямое быстроразъемное соединение, расширяющееся (1823391628)

Принадлежности, Для системы клапанов, серия HF04

▶ Многоконтактные разъемы D-Sub и HAN



00112281

Номер материала	Тип	Вес [kg]							
8946201032	Штекерный разъем Harting, HAN 25 D, сверху, 25-контактный, с кабелем 5 м	1,878							
8946201052	HAN 25 D, верх	3,8							
3355140002	D-Sub разъем, 37-конт., верхний	0,16							
8946201042	D-Sub разъем, 37-конт., верхний	1,633							

Серия 581 ISO1-4
► ISO 5599-1

Варианты

Распределитель 2 x 3/2 и 5/2, с односторонним, двусторонним управлением и распределитель 5/3, среднее положение закрыто, открыто (удаление воздуха) и открыто (подача воздуха)

Отдельные клапаны, ширина клапана управления 15 мм



Отдельные клапаны, ширина клапана управления 30 мм



С пневматическим управлением



Клапаны плавного пуска



Клапанные системы

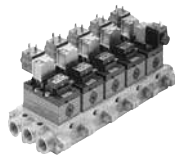

Серия 581 ISO1-4

▶ ISO 5599-1

>> Версия с клапаном управления CNOMO - регулируемая катушка 45°

Базовый клапан для клапана управления CNOMO

	Обозначение	ISO размер 1	ISO размер 2	ISO размер 3	ISO размер 4
	5/2 с односторонним управлением	5811180000	5812180000	5813180000	5814180000
	5/2 с дифференциальным поршнем	5811680000	5812680000	5813680000	5814680000
	5/2 с двусторонним управлением	5811280000	5812280000	5813280000	5814280000
	5/3, среднее положение закрыто	5811480000	5812480000	5813480000	5814480000
	5/3, среднее положение открыто (удаление воздуха)	5811580000	5812580000	5813580000	5814580000
5/3, среднее положение открыто (подача воздуха)	5811780000	5812780000	5813780000	5814780000	

Седельный клапан CNOMO 22x30	Номер материала	Вспомогательное ручное дублирование	Напряжение
	0820019985	без фиксации	без катушки
	0820019980	с фиксацией	
	0820019526	без фиксации	24 В пост.тока
	0820019527		24 В перем.тока
	0820019528		110 В перем.тока
	0820019525		220/230 В перем.тока
	0820019501	с фиксацией	24 В пост.тока
	0820019502		24 В перем.тока
	0820019503		110 В перем.тока
0820019500	220/230 В перем.тока		
Клапан управления 22x30 мм	Номер материала	Вспомогательное ручное дублирование	Напряжение
малая потребляемая мощность	0820019986	без фиксации	без катушки
	0820019981	с фиксацией	
	0820019504	без фиксации	24 В пост.тока
	0820019529	с фиксацией	24 В пост.тока

Катушка, серия CO1 - ширина катушки 30 мм, форма А

Номер материала	Напряжение		
	Пост. ток	Перем. ток 50 Гц	Перем. ток 60 Гц
1824210222	12 В	24 В	24 В
1824210223	24 В	-	-
1824210221	-	110 В	110 В
1824210220	110 В	220 В	230 В

Электроразъемы, серия CN1 - ISO 4400 - форма А

Без кабеля		Напряжение	Индикация состояния	Длина кабеля	Кабельный вывод
	1834484048	0 - 230 В перем.тока	1 СДИ (светодиодная индикация)	-	под углом 90°
	1834484101	24 В пост. тока/перем.тока	1 СДИ (светодиодная индикация)		
	1834484102	110 В перем.тока			
	1834484103	230 В перем.тока			
С кабелем		Напряжение	Индикация состояния	Длина кабеля	Кабельный вывод
	1834484160	0 - 230 В пост. тока/перем. тока	-	3м	2 позиции через 180°
	1834484162	24 В пост. тока/перем.тока	-		
	1834484164	230 В пост. тока/перем.тока			

Серия 581 ISO1-4

► ISO 5599-1

>> Версия с клапаном управления шириной 22 мм - регулируемая катушка 45°

Базовый клапан без катушки - вспомогательное ручное дублирование: с фиксированием

	Обозначение	ISO размер 1	ISO размер 2	ISO размер 3	ISO размер 4
	5/2 с односторонним управлением	5811110000	5812110000	5813110000	5814110000
	5/2 с дифференциальным поршнем	5811610000	5812610000	5813610000	5814610000
	5/2 с двусторонним управлением	5811220000	5812220000	5813220000	5814220000
	5/3, среднее положение закрыто	5811420000	5812420000	5813420000	5814420000
	5/3, среднее положение открыто (удаление воздуха)	5811520000	5812520000	5813520000	5814520000
	5/3, среднее положение открыто (подача воздуха)	5811720000	5812720000	5813720000	5814720000
2 x 3/2 (Клапан должен снабжаться сжатым воздухом через соединения 3 и 5)	R402003709	-	-	-	

Катушка, серия CO1 - ширина катушки 22 мм, форма В, промышленная

	Номер материала	Напряжение
	0498318800	24 В пост.тока (низкая потребляемая мощность)
	0498317502	24 В пост.тока
	0498317006	48 В пост.тока
	0498317707	110 В пост.тока
	0498317103	110 В перем.тока
	0498317804	220 В пост.тока
	0498322506	230 В перем.тока

Электроразъемы, серия CN1 - ISO 4400 - форм В, промышленные

Без кабеля		Напряжение	Индикация состояния	Длина кабеля	Кабельный вывод
	1834484051	0 - 230 В перем.тока	-	-	под углом 90°
	1834484107	24 В пост. тока/перем. тока	1 СДИ (светодиодная индикация)		
	1834484108	110 В перем.тока			
	1834484109	230 В перем.тока			
С кабелем		Напряжение	Индикация состояния	Длина кабеля	Кабельный вывод
	8946201912	0 - 230 В пост. тока/ перем.тока	-	3м	0°

Дроссельная вставка для регулирования потока, присоединение 3/5

	ISO размер 1	ISO размер 2	ISO размер 3	ISO размер 4
	5811001000	5812001000	5813001000	5814001000

Серия 581 ISO1-4

► ISO 5599-1

Присоединительная плата, для прямого монтажа распределителей ISO на цилиндре

> Стандарт: ISO 5599-1, конструктивный размер: ISO 1 - ISO 2, присоединение сжатого воздуха, выход: G 1/8 - G 3/8



Конструктивный размер	Вход [1]	Выход [2 / 4]	Удаление воздуха [3 / 5]	Соединение управления [X]	Номер материала
ISO 1	G 1/8	G 1/8	G 1/8	G 1/8	5801690000
ISO 2	G 3/8	G 3/8	G 3/8	G 1/8	5802690000

Для 5801690000 одновременно поставляются два различных полых резьбовых винта (в объеме поставки) для различных цилиндров.

Фундаментные платы ISO 5599-1

	Обозначение	ISO размер 1	ISO размер 2	ISO размер 3	ISO размер 4
	Плита одиночного монтажа, винтовые соединения сбоку	1825503143	1825503146	1825503149	8985041404
	Плита одиночного монтажа, винтовые соединения снизу	1825503201	1825503202	1825503203	8985041414
	Присоединения 1 - 2 / 4 - 3 / 5	G 1/4	G 3/8	G 1/2	G 3/4
	Фундаментная плата, присоединения 2 и 4 снизу	1825503144	1825503147	1825503150	8985041422
	Присоединения 2 / 4	G 1/4	G 3/8	G 1/2	G 3/4
	Концевая плата слева, концевая плата справа	1825503145	1825503148	1825503151	8985041442
	Присоединения 1 - 2 / 4 - 3 / 5	G 3/8	G 1/2	G 1	G 1
	Глухая плата	1825503282	1825503176	1825503174	-
	Концевой замок	1820220021	1820220023	1820220013	8985049042
	Присоединительная плата, для прямого монтажа распределителей ISO на цилиндре	5801690000	5802690000	-	-

2x3/2-пневмораспределитель, Серия AV03

▶ Qn = 250 - 300 л/мин ▶ Присоединение плиты ▶ Вспомогательное ручное дублирование: с фиксацией, без фиксации ▶ с двусторонним управлением ▶ Предварительное управление: внешнее



18437

Конструкция	золотниковый клапан, без перекрытия
Принцип уплотнения	с уплотнениями из эластичных материалов
Принцип блокировки	Принцип фундаментной плиты многослойной
Рабочее давление мин./макс.	-0,9 bar / 10 bar
Давлениеуправления мин./макс.	3 bar / 8 bar
Окружающаятемпература мин./макс.	-10 °C / +60 °C
Температура среды мин./макс.	-10 °C / +60 °C
Рабочая среда	Сжатый воздух
Макс. величина частиц	40 μm
Содержание масла в сжатом воздухе	0 mg/m ³ - 5 mg/m ³
	с отдельным выхлопом воздуха из линии управления
Степень защиты С соединением	IP65
Схемная защита	Z-диод С защитой от переполюсовки
Индикация состояния СДИ (светодиод)	Желтый
Длительность включения	100 %
Время включения	16 ms
Время выключения	20 ms
Крепежный винт	Круглый профиль с внутренним шестигранником (TORX) ISO 10664 - 8
Момент затяжки крепежного винта	0,5 Nm
Вес	См. таблицу внизу

		ННВ (Вспомогательное ручное дублирование)	Рабочее напряжение	Потребляемая мощность	Пропускная способность		Показатель расхода	Вес	Номер материала
					пост. тока	24 В пост. тока			
				[W]	[л/(с*бар)]	[л/мин]	[кг]		
	Н.З./Н.З.		24 В	0,55	0,29	1,17	300	0,05	R422102430
	Н.О./Н.О.		24 В	0,55	0,38	0,92	250	0,049	R422102432
	Н.З./Н.О.		24 В	0,55	0,38	0,92	250	0,05	R422102434
	Н.З./Н.З.		24 В	0,55	0,29	1,17	300	0,05	R422102431
	Н.О./Н.О.		24 В	0,55	0,38	0,92	250	0,049	R422102433
	Н.З./Н.О.		24 В	0,55	0,38	0,92	250	0,05	R422102435

ННВ = вспомогательное ручное управление

Базовый клапан с клапаном управления

Уплотнения: Акрилонитрил-бутадиен-каучук; Гидрированный акрилонитрил-бутадиен-каучук

Номинальный расход Qn при 6 бар и Δp = 1 бар

5/2-пневмораспределитель, Серия AV03

▶ Qn = 300 л/мин ▶ Присоединение плиты ▶ Вспомогательное ручное дублирование: с фиксацией, без фиксации ▶ с двусторонним управлением, с односторонним управлением ▶ Предварительное управление: внешнее

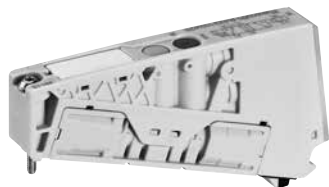

18434

Конструкция	золотниковый клапан, без перекрытия
Принцип уплотнения	с уплотнениями из эластичных материалов
Принцип блокировки	Принцип фундаментной плиты многослойной
Рабочее давление мин./макс.	-0,9 bar / 10 bar
Давление управления мин./макс.	3 bar / 8 bar
Окружающая температура мин./макс.	-10 °C / +60 °C
Температура среды мин./макс.	-10 °C / +60 °C
Рабочая среда	Сжатый воздух
Макс. величина частиц	40 μm
Содержание масла в сжатом воздухе	0 mg/m ³ - 5 mg/m ³ с отдельным выхлопом воздуха из линии управления
Степень защиты С соединением	IP65
Схемная защита	Z-диод С защитой от переплюсовки
Индикация состояния СДИ (светодиод)	Желтый
Длительность включения	100 %
Крепежный винт	Круглый профиль с внутренним шестигранником (TORX) ISO 10664 - 8
Момент затяжки крепежного винта	0,5 Nm
Вес	См. таблицу внизу

	ННВ (Вспомогательное ручное дублирование)	Рабочее напряжение	Потребляемая мощность	Пропускная способность		Показатель расхода Qn	Время включения	Время выключения	Вес	Номер материала
				b	c					
		пост. тока	24 В пост. тока			Qn	t _F	t _E		
			[W]		[л/(с*бар)]	[л/мин]	[мс]	[мс]	[кг]	
		24 В	0,55	0,29	1,17	300	8	8	0,048	R422102426
		24 В	0,55	0,29	1,17	300	10	17	0,045	R422102503
		24 В	0,55	0,29	1,17	300	12	17	0,043	R422102424
		24 В	0,55	0,29	1,17	300	8	8	0,048	R422102427
		24 В	0,55	0,29	1,17	300	10	17	0,045	R422102504
		24 В	0,55	0,29	1,17	300	12	17	0,043	R422102425

ННВ = вспомогательное ручное управление

Базовый клапан с клапаном управления

Уплотнения: Акрилонитрил-бутадиен-каучук; Гидрированный акрилонитрил-бутадиен-каучук

Номинальный расход Qn при 6 бар и Δp = 1 бар

5/3-пневмораспределитель, Серия AV03

▶ Q_n = 240 л/мин ▶ закрытый в среднем положении ▶ Присоединение плиты ▶ Вспомогательное ручное дублирование: с фиксацией, без фиксации ▶ с двусторонним управлением ▶ Предварительное управление: внешнее



18436

Конструкция	золотниковый клапан, без перекрытия
Принцип уплотнения	с уплотнениями из эластичных материалов
Принцип блокировки	Принцип фундаментной платы многослойной
Рабочее давление мин./макс.	-0,9 bar / 10 bar
Давлениеуправления мин./макс.	3 bar / 8 bar
Окружающаятемпература мин./макс.	-10 °C / +60 °C
Температура среды мин./макс.	-10 °C / +60 °C
Рабочая среда	Сжатый воздух
Макс. величина частиц	40 μm
Содержание масла в сжатом воздухе	0 mg/m ³ - 5 mg/m ³ с отдельным выхлопом воздуха из линии управления
Степень защиты С соединением	IP65
Схемная защита	Z-диод С защитой от переполюсовки
Индикация состояния СДИ (светодиод)	Желтый
Длительность включения	100 %
Время включения	12 ms
Время выключения	12 ms
Крепежный винт	Круглый профиль с внутренним шестигранником (TORX) ISO 10664 - 8
Момент затяжки крепежного винта	0,5 Nm
Вес	0,046 kg

	ННВ (Вспомогательное ручное дублирование)	Рабочее напряжение	Потребляемая мощность	Пропускная способность		Показатель расхода	Номер материала
				пост. тока	24 В пост. тока		
				[W]		[л/(с*бар)]	[л/мин]
		24 В	0,55	0,28	1,1	240	R422102428
		24 В	0,55	0,28	1,1	240	R422102429

ННВ = вспомогательное ручное управление
 Базовый клапан с клапаном управления
 Уплотнения: Акрилонитрил-бутадиен-каучук; Гидрированный акрилонитрил-бутадиен-каучук
 Номинальный расход Q_n при 6 бар и Δр = 1 бар

Серия AV03

Принадлежности

Табличка с обозначением

▶ для модули ввода/вывода серии AES



21315_a

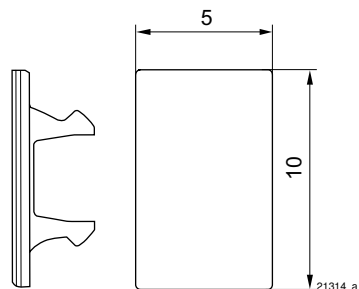

21314_a

Номер материала	Тип	Материал	Вес [kg]	Поставляемое количество [Шт.]			
R412018192	Табличка с обозначением	Полиамид	0,014	60			

Защитный колпачок

▶ M8x1



00120243

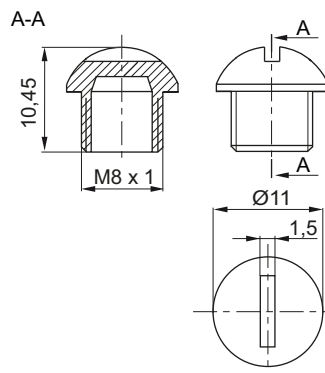

00131442

Номер материала	Тип	Материал	Вес [kg]	Поставляемое количество [Шт.]			
R412003493	M8x1	Полиамид	0,014	25			

Защитный колпачок

▶ M12x1



00120243

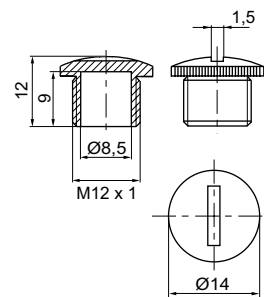

00132349

Номер материала	Тип	Материал	Вес [kg]	Поставляемое количество [Шт.]			
1823312001	M12x1	Полиамид	0,001	50			

Серия AV03 Принадлежности

Глухая плита

▶ Принцип фундаментной платы многослойной ▶ Допускается обратная подача давления ▶ с выхлопом воздуха из линии управления через общую линию ▶ для AV03



18435

Окружающая температура мин./макс.	-10 °C / +60 °C
Температура среды мин./макс.	-10 °C / +60 °C
Рабочая среда	Сжатый воздух
Макс. величина частиц	40 µm
Содержание масла в сжатом воздухе	0 mg/m³ - 5 mg/m³
Рабочее давление мин./макс.	-0,9 bar / 10 bar
Степень защиты	IP65
Крепежный винт	Круглый профиль с внутренним шестигранником (TORX) ISO 10664 - 8
Момент затяжки для крепежных винтов	0,7 Nm±0,1
Материалы:	
Монтажная плита	Полиамид, армированный стекловолокном
Уплотнения	Нитрил-каучук
Винты	сталь, с гальваническим покрытием

	Вес	Номер материала
	[кг]	
	0,028	R422102462
Поставка, вкл. комплект прокладок и 1 крепежный винт		

Комплект для расширения: 2-позиционная монтажная плита ▶ для Серия AV03

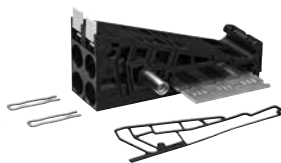

21323

Рабочее давление мин./макс.	-0,95 bar / 10 bar
Окружающая температура мин./макс.	-10 °C / +60 °C
Рабочая среда	Сжатый воздух
Материалы:	
Корпус	Полиамид
Уплотнения	Нитрил-каучук

Тип	Объем поставки	Поставляемое количество	Номер материала
2-позиционная монтажная плита для клапанов с односторонним управлением для многоконтактных разъемов	Монтажная плита(1), вкл 2 гайки (2), 2 таблички (3), 1 уплотнение (4), 1 зажим (5), 1 детали для удлинения анкера (6) и 1 одну плату привода клапана, 2-позиционную (7)	1	R412015422
2-позиционная монтажная плита для клапанов с двусторонним управлением для многоконтактных разъемов	Монтажная плита(1), вкл 2 гайки (2), 2 таблички (3), 1 уплотнение (4), 1 зажим (5), 1 детали для удлинения анкера (6) и 1 одну плату привода клапана, 2-позиционную (7)	1	R412015423
2-позиционная монтажная плита для блока сопряжения с шиной	Монтажная плита(1), вкл 2 гайки (2), 2 таблички (3), 1 уплотнение (4), 1 зажим (5), 1 детали для удлинения анкера (6) и 1 одну плату привода клапана, 2-позиционную (7)	1	R412018088

Серия AV03

Принадлежности

Комплект для расширения: 3-позиционная монтажная плита

▶ для Серия AV03



21322

Рабочее давление мин./макс. -0,95 bar / 10 bar
 Окружающая температура мин./макс. -10°C / +60°C
 Рабочая среда Сжатый воздух

Материалы:
 Корпус Полиамид
 Уплотнения Нитрил-каучук

Тип	Объем поставки	Поставляемое количество	Номер материала
3-позиционная монтажная плита для клапанов с односторонним управлением для многоконтактных разъемов	Монтажная плита (1), вкл. 3 гайки (2), 3 таблички (3), 1 уплотнение (4), 2 зажима (5), 1 детали для удлинения анкера (6) и 1 плату расширения (7)	1	R412018378
3-позиционная монтажная плита для клапанов с двусторонним управлением для многоконтактных разъемов	Монтажная плита (1), вкл. 3 гайки (2), 3 таблички (3), 1 уплотнение (4), 2 зажима (5), 1 детали для удлинения анкера (6) и 1 плату расширения (7)	1	R412018379
3-позиционная монтажная плита для блока сопряжения с шиной	Монтажная плита (1), вкл. 3 гайки (2), 3 таблички (3), 1 уплотнение (4), 2 зажима (5), 1 детали для удлинения анкера (6) и 1 плату расширения (7)	1	R412018380

Серия AV03

Принадлежности

Комплект элементов для расширения панели ввода питания и модулей выпуска воздуха

▶ для Серия AV03

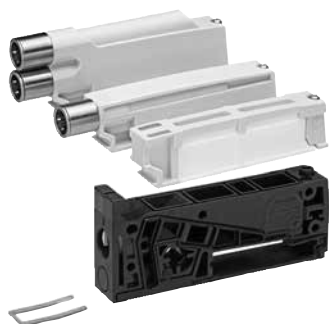

Рабочее давление мин./макс.
Окружающая температура мин./макс.
Рабочая среда

-0,95 bar / 10 bar
-10 °C / +60 °C
Сжатый воздух

Материалы:
Корпус
Уплотнения

Полиамид
Нитрил-каучук

21324_a

	Позиция	Тип	Объем поставки	Поставляемое количество	Исполнение системы клапанов	Номер материала
	1	Входная плита, соединение 1, внутреннее предварительное управление, Разделение давления, канал 1 / 3 / 5 / X / R	-	1	сетевой интерфейс	R412018347
	1	Входная плита, соединение 1, внешнее предварительное управление, Разделение давления, канал 1 / 3 / 5 / X / R	-	1	сетевой интерфейс	R412018348
	1	Входная плита, соединение 1, без разделения давления	-	1	сетевой интерфейс	R412018337
	1	Входная плита, соединение 1, Разделение давления, канал 1 / 3 / 5	-	1	сетевой интерфейс	R412018613
	1	Входная плита, соединение 1, Разделение давления, канал 1	-	1	сетевой интерфейс	R412018614
	1	Входная плита, соединение 1, Разделение давления, канал 3 / 5	-	1	сетевой интерфейс	R412018615
	2	Модуль выпуска воздуха 3, 5 и R с пластинчатым шумоглушителем Модуль выпуска воздуха с объединенным выхлопом 3 и 5 Модуль выпуска воздуха с раздельным объединенным выхлопом для 3 и 5	-	1	-	R412018331 R412018332 R412018333

Серия AV03

Принадлежности

Концевая плита слева

▶ Присоединение сверху или присоединение сбоку ▶ для AV03



15851

Окружающая температура мин./макс. -10°C / +50°C
Температура среды мин./макс. -10°C / +50°C

Материалы:
Корпус Полиамид
Винты сталь

Тип	Поставляемое количество	Вес [кг]	Номер материала
Подключение сверху	1	0,045	R412018334
Подключение сбоку	1	0,05	R412018335

Объем поставки: вкл. 1 прокладку и 2 крепежных винта

Концевая плита справа

▶ для AV03

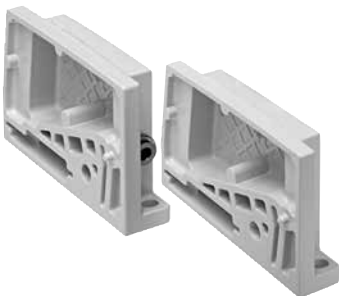

19895

Окружающая температура мин./макс. -10°C / +50°C
Температура среды мин./макс. -10°C / +50°C

Материалы:
Корпус Алюминий
Винты сталь

Присоединение сжатого воздуха	Поставляемое количество	Вес [кг]	Номер материала
Сброс сж. воздуха из линии управления			
[12]		[кг]	
Ø 4	1	0,08	R412018349
-	1	0,08	R412018350

Объем поставки: Вкл. крепежные винты

Серия AV03 Принадлежности

Принадлежности ▶ для Серия AV03

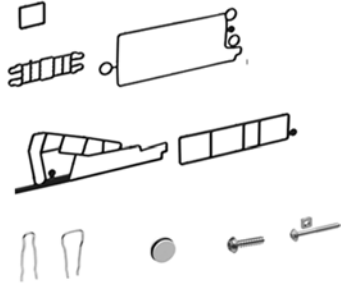

Окружающая температура мин./макс.
Рабочая среда

-10 °C / +50 °C
Сжатый воздух

19866

Позиция	Тип	Поставляемое количество	Номер материала
1	Уплотнения клапана	10	R412018338
2	Уплотнения левой концевой плиты	10	R412018344
3	Уплотнения для монтажной плиты	10	R412018345
4	Уплотнения для функциональных модулей	10	R412018346
5	Зажимы для входной плиты	10	R412018746
6	Зажимы для монтажной плиты	10	R412018747
7	Крышка для правой концевой плиты	5	R412018351
8	Винты для левой концевой плиты	10	R412015467
9	Крепежный винт для клапана	10	R412018336

2x3/2-пневмораспределитель, Серия AV05

▶ Присоединение плиты ▶ Вспомогательное ручное дублирование: с фиксацией, без фиксации, без ▶ с двусторонним управлением ▶ Предварительное управление: внешнее



23145

Конструкция	золотниковый клапан, без перекрытия
Принцип уплотнения	с уплотнениями из эластичных материалов
Принцип блокировки	Принцип фундаментной плиты многослойной
Рабочее давление мин./макс.	-0,9 bar / 10 bar
Давление управления мин./макс.	3 bar / 8 bar
Окружающая температура мин./макс.	-10 °C / +60 °C
Температура среды мин./макс.	-10 °C / +60 °C
Рабочая среда	Сжатый воздух
Макс. величина частиц	40 μm
Содержание масла в сжатом воздухе	0 mg/m ³ - 5 mg/m ³ с выхлопом воздуха из линии управления через общую линию
Степень защиты С соединением	IP65
Индикация состояния СДИ (светодиод)	Желтый
Длительность включения	100 %
Крепежный винт	Круглый профиль с внутренним шестигранником (TORX) ISO 10664 - 8
Момент затяжки крепежного винта	0,5 Nm
Допуск момента затяжки	±0,1
Вес	См. таблицу внизу

		ННВ (Вспомогательное ручное дублирование)	Рабочее напряжение	Потребляемая мощность	Пропускная способность		Время включения	Время выключения	Вес	Номер материала
					пост. тока	24 В пост. тока				
				[W]			t_F	t_E	[кг]	
						[л/(с*бар)]	[мс]	[мс]		
	H.3./H.3.		24 В	0,55	0,38	2,46	16	25	0,066	R422103006
	H.3./H.3.		24 В	0,55	0,38	2,46	16	25	0,066	R422103007
	H.3./H.3.	-	24 В	0,55	0,38	2,46	16	25	0,066	R422103080
	H.O./H.O.		24 В	0,55	0,45	2,07	16	25	0,064	R422103008
	H.O./H.O.		24 В	0,55	0,45	2,07	16	25	0,064	R422103009
	H.O./H.O.	-	24 В	0,55	0,45	2,07	16	25	0,064	R422103081
	H.3./H.O.		24 В	0,55	0,45	2,07	16	25	0,065	R422103010
	H.3./H.O.		24 В	0,55	0,45	2,07	16	25	0,065	R422103011
	H.3./H.O.	-	24 В	0,55	0,45	2,07	16	25	0,065	R422103082

ННВ = вспомогательное ручное управление
 Базовый клапан с клапаном управления
 Уплотнения: Акрилонитрил-бутадиен-каучук; Гидрированный акрилонитрил-бутадиен-каучук
 Номинальный расход Q_n при 6 бар и Δp = 1 бар

5/2-пневмораспределитель, Серия AV05

▶ Присоединение плиты ▶ Вспомогательное ручное дублирование: с фиксацией, без фиксации, без ▶ с односторонним управлением, с двусторонним управлением ▶ Предварительное управление: внешнее



23145

Конструкция	золотниковый клапан, без перекрытия
Принцип уплотнения	с уплотнениями из эластичных материалов
Принцип блокировки	Принцип фундаментной платы многослойной
Рабочее давление мин./макс.	-0,9 bar / 10 bar
Давлениеуправления мин./макс.	3 bar / 8 bar
Окружающаятемпература мин./макс.	-10 °C / +60 °C
Температура среды мин./макс.	-10 °C / +60 °C
Рабочая среда	Сжатый воздух
Макс. величина частиц	40 μm
Содержание масла в сжатом воздухе	0 mg/m ³ - 5 mg/m ³ с выхлопом воздуха из линии управления через общую линию
Степень защиты С соединением	IP65
Индикация состояния СДИ (светодиод)	Желтый
Длительность включения	100 %
Крепежный винт	Круглый профиль с внутренним шестигранником (TORX) ISO 10664 - 8
Момент затяжки крепежного винта	0,5 Nm
Допуск момента затяжки	±0,1
Вес	См. таблицу внизу

	ННВ (Вспомогательное ручное дублирование)	Рабочее напряжение	Потребляемая мощность	Пропускная способность		Время включения	Время выключения	Вес	Номер материала
				b	c				
		пост. тока	24 В пост. тока			t_F	t_E		
			[W]			[мс]	[мс]	[кг]	
		24 В	0,55	0,38	2,54	17	26	0,058	R422103000
		24 В	0,55	0,38	2,54	17	26	0,058	R422103001
		24 В	0,55	0,38	2,54	17	26	0,058	R422103077
		24 В	0,55	0,38	2,54	16	22	0,061	R422103012
		24 В	0,55	0,38	2,54	16	22	0,061	R422103013
		24 В	0,55	0,38	2,54	16	22	0,061	R422103083
		24 В	0,55	0,38	2,54	13	13	0,064	R422103002
		24 В	0,55	0,38	2,54	13	13	0,064	R422103003
		24 В	0,55	0,38	2,54	13	13	0,064	R422103078

ННВ = вспомогательное ручное управление
 Базовый клапан с клапаном управления
 Уплотнения: Акрилонитрил-бутадиен-каучук; Гидрированный акрилонитрил-бутадиен-каучук
 Номинальный расход Q_n при 6 бар и Δp = 1 бар

5/3-пневмораспределитель, Серия AV05

▶ Присоединение плиты ▶ Вспомогательное ручное дублирование: с фиксацией, без фиксации, без ▶ с двусторонним управлением ▶ Предварительное управление: внешнее



23145

Конструкция	золотниковый клапан, без перекрытия
Принцип уплотнения	с уплотнениями из эластичных материалов
Принцип блокировки	Принцип фундаментной плиты многослойной
Рабочее давление мин./макс.	-0,9 bar / 10 bar
Давление управления мин./макс.	3 bar / 8 bar
Окружающая температура мин./макс.	-10 °C / +60 °C
Температура среды мин./макс.	-10 °C / +60 °C
Рабочая среда	Сжатый воздух
Макс. величина частиц	40 μm
Содержание масла в сжатом воздухе	0 mg/m ³ - 5 mg/m ³ с выхлопом воздуха из линии управления через общую линию
Степень защиты С соединением	IP65
Индикация состояния СДИ (светодиод)	Желтый
Длительность включения	100 %
Время включения	13 ms
Время выключения	13 ms
Крепежный винт	Круглый профиль с внутренним шестигранником (TORX) ISO 10664 - 8
Момент затяжки крепежного винта	0,5 Nm
Допуск момента затяжки	±0,1
Вес	0,062 kg

	ННВ (Вспомогательное ручное дублирование)	Рабочее напряжение	Потребляемая мощность	Пропускная способность		Номер материала		
				пост. тока	24 В пост. тока		b	c
					[W]			
		24 В	0,55	0,37	2,49	R422103004		
		24 В	0,55	0,37	2,49	R422103005		
	-	24 В	0,55	0,37	2,49	R422103079		

ННВ = вспомогательное ручное управление
 Базовый клапан с клапаном управления
 Уплотнения: Акрилонитрил-бутадиен-каучук; Гидрированный акрилонитрил-бутадиен-каучук
 Номинальный расход Qn при 6 бар и Δp = 1 бар

Серия AV03/AV05

Принадлежности

Привязка к полевой шине AES

▶ Расширитель шины ▶ Соединение магистральной шины с функциями E/A ▶ Протокол магистральной шины: PROFIBUS DP / CANopen / DeviceNet / EtherNET/IP / PROFINET IO / EtherCAT / POWERLINK



16456

Окружающая температура мин./макс.	-10°C / +60°C
Степень защиты	IP65
Рабочее напряжение для электроники	24 В пост. тока
Электроника с допуском напряжения	-25% / +25%
Потребление тока электроникой	0,1 А
Рабочее напряжение исполнительных органов	24 В пост. тока
Суммарный ток для исполнительных органов	4 А
Длительность цикла при 256 битах	< 1 мс
Количество электромагнитных катушек Макс.	128
Количество позиций клапанов	64
Напряжение: логическое устройство / исполнительный орган	с гальваническим разделением
Диагностика	Короткое замыкание Пониженное напряжение
Расширение модуля ввода/вывода Макс.	10
Помехоизлучение согласно стандарту	EN 61000-6-4
Помехозащищенность согласно стандарту	EN 61000-6-2
Материалы:	
Корпус	Полиамид, армированный стекловолокном

Технические примечания

- Планы размещения продукта вы можете найти в руководстве по эксплуатации, или свяжитесь с ближайшим к вам центром сбыта Aventics.
- Контроль напряжения и короткого замыкания посредством светодиода.
- При циклической передаче данных расширитель шины может передавать на концы управления 512 бит входных данных и принимать от управления 512 бит выходных данных.

Протокол магистральной шины	Присоединение	Присоединение	Напряжение питания	Вес	Номер материала
				[кг]	
PROFIBUS DP	Разъем (тип папа), M12, 5-конт., В-кодированный	Гнездо (тип мама), M12, 5-конт., В-кодированный	Разъем (тип папа), M12, 4-конт., А-кодированный	0,16	R412018218
CANopen	Разъем (тип папа), M12, 5-конт., А-кодированный	Гнездо (тип мама), M12, 5-конт., А-кодированный	Разъем (тип папа), M12, 4-конт., А-кодированный	0,16	R412018220
DeviceNet	Разъем (тип папа), M12, 5-конт., А-кодированный	Гнездо (тип мама), M12, 5-конт., А-кодированный	Разъем (тип папа), M12, 4-конт., А-кодированный	0,16	R412018221
EtherNET/IP	Гнездо (тип мама), M12, 4-конт., D-кодированный	Гнездо (тип мама), M12, 4-конт., D-кодированный	Разъем (тип папа), M12, 4-конт., А-кодированный	0,175	R412018222
PROFINET IO	Гнездо (тип мама), M12, 4-конт., D-кодированный	Гнездо (тип мама), M12, 4-конт., D-кодированный	Разъем (тип папа), M12, 4-конт., А-кодированный	0,175	R412018223
EtherCAT	Гнездо (тип мама), M12, 4-конт., D-кодированный	Гнездо (тип мама), M12, 4-конт., D-кодированный	Разъем (тип папа), M12, 4-конт., А-кодированный	0,175	R412018225
POWERLINK	Гнездо (тип мама), M12, 4-конт., D-кодированный	Гнездо (тип мама), M12, 4-конт., D-кодированный	Разъем (тип папа), M12, 4-конт., А-кодированный	0,175	R412018226

Объем поставки: Вкл. крепежные винты 3x

Серия AV03/AV05

Принадлежности

Автономный вариант AES

▶ Протокол магистральной шины: PROFIBUS DP / CANopen / DeviceNet / PROFINET IO / EtherCAT / EtherNET/IP / POWERLINK



21399

Окружающая температура мин./макс.	-10 °C / +60 °C
Степень защиты	IP65
Рабочее напряжение для электроники	24 В пост. тока
Электроника с допуском напряжения	-25% / +25%
Потребление тока электроникой	0,1 А
Рабочее напряжение исполнительных органов	24 В пост. тока
Присоединение напряжения питания	M12, А-кодированный, 4-конт.
Суммарный ток для исполнительных органов	4 А
Длительность цикла при 256 битах	< 1 мс
Напряжение: логическое устройство / исполнительный орган	с гальваническим разделением
Диагностика	Короткое замыкание Пониженное напряжение
Помехоизлучение согласно стандарту	EN 61000-6-4
Помехозащищенность согласно стандарту	EN 61000-6-2

Материалы:

Корпус Полиамид, армированный стекловолокном

На рисунке изображен пример конфигурации. Поэтому поставляемый продукт может отличаться от данного изображения.

Серия AV03/AV05

Принадлежности

Привязка к полевой шине AES

► Исполнение с модулем входов/выходов ► цифровые входы/выходы M8x1, 3-конт.



21397

Окружающая температура мин./макс.	-10 °C / +60 °C
Степень защиты	IP65
Рабочее напряжение для электроники	24 В пост. тока
Электроника с допуском напряжения	-25% / +25%
Ток на канал, макс.	0,5 А
Суммарный ток для исполнительных органов	4 А
Суммарный ток датчиков Макс.	1 А
Время фильтрации	3 ms
Напряжение: логическое устройство / исполнительный орган	с гальваническим разделением
Диагностика	Короткое замыкание Пониженное напряжение
Помехоизлучение согласно стандарту	EN 61000-6-4
Помехозащищенность согласно стандарту	EN 61000-6-2
Материалы:	
Корпус	Полиамид, армированный стекловолокном

Технические примечания

- Планы размещения продукта вы можете найти в руководстве по эксплуатации, или свяжитесь с ближайшим к вам центром сбыта Aventics.
- Суммарный ток всех выходов (вкл. клапаны) в системе в целом не должен превышать 4 А.
- Контроль напряжения и короткого замыкания посредством светодиода.

для Тип	Присоединение	Напряжение питания	Количество входов	Количество выходов	Исполнение с модулем входов/выходов	Вес [кг]	Прим.	Номер материала
8DI8M8	Гнездо (тип мама), M8x1, 3-конт.	внутреннее	8	-	Входы цифровые	0,11	-	R412018233
8DO8M8	Гнездо (тип мама), M8x1, 3-конт.	внутреннее	-	8	Выходы цифровые	0,11	-	R412018248
8DIDO8M8	Гнездо (тип мама), M8x1, 3-конт.	внутреннее	8	8	Входы цифровые Выходы цифровые Комбинированный модуль	0,11	1)	R412018269

1) Предварительная установка функции в конфигурации магистральной шины.
Объем поставки: вкл. 2 пружинных зажимных элемента и уплотнение

Серия AV03/AV05

Принадлежности

Привязка к полевой шине AES

▶ Исполнение с модулем входов/выходов ▶ цифровые входы/выходы M12x1, 5-полюсн.



21351

Окружающая температура мин./макс.	-10 °C / +60 °C
Степень защиты	IP65
Рабочее напряжение для электроники	24 В пост. тока
Электроника с допуском напряжения	-25% / +25%
Электропитание для исполнительных органов	8x0,5 А
Ток на канал, макс.	0,5 А
Суммарный ток для исполнительных органов	4 А
Суммарный ток датчиков Макс.	1 А
Время фильтрации	3 ms
Напряжение: логическое устройство / исполнительный орган	с гальваническим разделением
Диагностика	Короткое замыкание
Помехоизлучение согласно стандарту	EN 61000-6-4
Помехозащищенность согласно стандарту	EN 61000-6-2
Материалы:	
Корпус	Полиамид, армированный стекловолокном

Технические примечания

- Планы размещения продукта вы можете найти в руководстве по эксплуатации, или свяжитесь с ближайшим к вам центром сбыта Aventics.
- Суммарный ток всех выходов (вкл. клапаны) в системе в целом не должен превышать 4 А.
- Контроль напряжения и короткого замыкания посредством светодиода.

для Тип	Присоединение	Напряжение питания	Количество входов	Количество выходов	Исполнение с модулем входов/выходов	Вес [кг]	Прим.	Номер материала
8DI4M12	Гнездо (тип мама), M12x1, 5-конт.	внутреннее	8	-	Входы цифровые	0,11	-	R412018235
8DO4M12	Гнездо (тип мама), M12x1, 5-конт.	внутреннее	-	8	Выходы цифровые	0,11	-	R412018250
8DIDO4M12	Гнездо (тип мама), M12x1, 5-конт.	внутреннее	8	8	Входы цифровые Выходы цифровые Комбинированный модуль	0,11	1)	R412018270

1) Предварительная установка функции в конфигурации магистральной шины.
Объем поставки: вкл. 2 пружинных зажимных элемента и уплотнение

Серия AV03/AV05

Принадлежности

Привязка к полевой шине AES

▶ Исполнение с модулем входов/выходов ▶ цифровые входы/выходы M12x1, 8-полюсн.



22817

Окружающая температура мин./макс.	-10 °C / +60 °C
Степень защиты	IP65
Рабочее напряжение для электроники	24 В пост. тока
Электроника с допуском напряжения	-10% / +10%
Ток на канал, макс.	0,5 А
Суммарный ток для исполнительных органов	4 А
Суммарный ток датчиков Макс.	1 А
Время фильтрации	3 ms
Напряжение: логическое устройство / исполнительный орган	с гальваническим разделением
Диагностика	Короткое замыкание
Помехоизлучение согласно стандарту	EN 61000-6-4
Помехозащищенность согласно стандарту	EN 61000-6-2

Материалы:

Корпус

Полиамид, армированный стекловолокном

для Тип	Присоединение	Напряжение питания	Количество входов	Количество выходов	Исполнение с модулем входов/выходов	Вес [кг]	Номер материала
16DI4M12	Гнездо (тип мама), M12, 8-конт.	внутреннее	16	-	Входы цифровые	0,11	R412018243
16DO4M12	Гнездо (тип мама), M12, 8-конт.	внутреннее	-	16	Выходы цифровые	0,11	R412018263

Объем поставки: вкл. 2 пружинных зажимных элемента и уплотнение

Привязка к полевой шине AES

▶ Исполнение с модулем входов/выходов ▶ цифровые выходы D-Sub



23123

Окружающая температура мин./макс.	-10 °C / +60 °C
Степень защиты	IP65
Рабочее напряжение для электроники	24 В пост. тока
Ток на канал, макс.	0,5 А
Суммарный ток для исполнительных органов	4 А
Напряжение: логическое устройство / исполнительный орган	с гальваническим разделением
Диагностика	Короткое замыкание Пониженное напряжение
Количество выходов	24
Помехоизлучение согласно стандарту	EN 61000-6-4
Помехозащищенность согласно стандарту	EN 61000-6-2

Материалы:

Корпус

Полиамид, армированный стекловолокном

для Тип	Присоединение	Напряжение питания	Вес [кг]	Номер материала
24DO1DSUB25	Гнездо, D-Sub, 25-конт.	внутреннее	0,115	R412018254

Объем поставки: вкл. 2 пружинных зажимных элемента и уплотнение

Серия AV03/AV05

Принадлежности

Привязка к полевой шине AES

▶ Исполнение с модулем входов/выходов ▶ Пружинные клеммы (IP20) ▶ цифровые входы



23388

Окружающая температура мин./макс.	-10 °C / +60 °C
Степень защиты	IP20
Рабочее напряжение для электроники	24 В пост. тока
Электроника с допуском напряжения	-25% / +25%
Ток на канал, макс.	0,5 А
Суммарный ток датчиков Макс.	4 А
Напряжение: логическое устройство / исполнительный орган	с гальваническим разделением
Диагностика	Короткое замыкание
Помехоизлучение согласно стандарту	EN 61000-6-4
Помехозащищенность согласно стандарту	EN 61000-6-2

Материалы:

Корпус

Полиамид, армированный стекловолокном

для Тип	Присоединение	Напряжение питания	Количество входов	Исполнение с модулем входов/выходов	Вес	Номер материала
					[кг]	
16DI48SC	Пружинные клеммы, 48x	внутреннее	16	Входы цифровые	0,115	R412018242

Объем поставки: вкл. 2 пружинных зажимных элемента и уплотнение

Привязка к полевой шине AES

▶ Исполнение с модулем входов/выходов ▶ Пружинные клеммы (IP20) ▶ цифровые выходы



23387

Окружающая температура мин./макс.	-10 °C / +60 °C
Степень защиты	IP20
Рабочее напряжение для электроники	24 В пост. тока
Электроника с допуском напряжения	-25% / +25%
Ток на канал, макс.	0,5 А
Суммарный ток для исполнительных органов	4 А
Напряжение: логическое устройство / исполнительный орган	с гальваническим разделением
Диагностика	Короткое замыкание
Помехоизлучение согласно стандарту	EN 61000-6-4
Помехозащищенность согласно стандарту	EN 61000-6-2

Материалы:

Корпус

Полиамид, армированный стекловолокном

Тип	Присоединение	Напряжение питания	Количество выходов	Исполнение с модулем входов/выходов	Вес	Номер материала
					[кг]	
16DO32SC	Пружинные клеммы, 32x	внутреннее	16	Выходы цифровые	0,115	R412018252

Объем поставки: вкл. 2 пружинных зажимных элемента и уплотнение

Серия AV03/AV05

Принадлежности

Привязка к полевой шине AES

▶ Исполнение с модулем входов/выходов ▶ Аналоговый комбинированный модуль с двумя присоединениями M12x1 для регулирующих клапанов E/P с внешним питанием



23136

Окружающая температура мин./макс.	-10 °C / +60 °C
Степень защиты	IP65
Рабочее напряжение для электроники	24 В пост. тока
Диагностика	Короткое замыкание Пониженное напряжение
Помехоизлучение согласно стандарту	EN 61000-6-4
Помехозащищенность согласно стандарту	EN 61000-6-2
Материалы:	
Корпус	Полиамид, армированный стекловолокном

Технические примечания

- Планы размещения продукта вы можете найти в руководстве по эксплуатации, или свяжитесь с ближайшим к вам центром сбыта Aventics.
- Суммарный ток всех выходов (вкл. клапаны) в системе в целом не должен превышать 4 А.
- Пригоден для прямого присоединения электропневматического регулятора давления конструктивной серии ED.
- Входные каналы в диапазоне тока обладают входным сопротивлением 120 Ом, а в диапазоне напряжения входным напряжением 100 кОм.
- Полное сопротивление выходных каналов в диапазоне тока составляет макс. 450 Ом. Минимальное сопротивление в диапазоне напряжения составляет 1 кОм.

для Тип	Присоединение	Напряжение питания	Количество входов	Количество выходов	Исполнение с модулем входов/выходов	Входы аналоговые	Номер материала
2AI2AO2M12-AE	Гнездо (тип мама), M12x1, 5-конт.	Разъем (тип папа), M12, 4-конт., А-кодированный	2	2	Входы аналоговые Выходы аналоговые	0 - 10 В / ± 10 В 2 - 10 В / ± 10 В 0 - 20 мА / ± 20 мА 4 - 20 мА / ± 20 мА	R412018287

Номер материала	Выходы аналоговые	Вес		Прим.
		[кг]		
R412018287	0 - 10 В / ± 10 В 0 - 20 мА 4 - 20 мА	0,11		1)

1) произвольно избираемые сигналы, параметрируемые
Объем поставки: вкл. 2 пружинных зажимных элемента и уплотнение

Серия AV03/AV05

Принадлежности

Привязка к полевой шине AES

▶ Исполнение с модулем входов/выходов ▶ аналоговые входы/выходы M12x1, 5-контактные



23380

Окружающая температура мин./макс.	-10°C / +60°C
Степень защиты	IP65
Рабочее напряжение для электроники	24 В пост. тока
Ток на канал, макс.	0,5 А
Диагностика	Короткое замыкание Пониженное напряжение
Помехоизлучение согласно стандарту	EN 61000-6-4
Помехозащищенность согласно стандарту	EN 61000-6-2
Материалы:	
Корпус	Полиамид, армированный стекловолокном

Технические примечания

- Планы размещения продукта вы можете найти в руководстве по эксплуатации, или свяжитесь с ближайшим к вам центром сбыта Aventics.
- Суммарный ток всех выходов (вкл. клапаны) в системе в целом не должен превышать 4 А.
- Контроль напряжения и короткого замыкания посредством светодиода.
- Входные каналы в диапазоне тока обладают входным сопротивлением 120 Ом, а в диапазоне напряжения входным напряжением 100 кОм.
- Полное сопротивление выходных каналов в диапазоне тока составляет макс. 450 Ом. Минимальное сопротивление в диапазоне напряжения составляет 1 кОм.

для Тип	Присоединение	Напряжение питания	Количество входов	Количество выходов	Входы аналоговые	Выходы аналоговые	Вес	Номер материала
							[кг]	
2AI2M12-E	Гнездо (тип мама), M12, 5-конт.	внутреннее	2	-	0 - 10 В / ± 10 В 2 - 10 В / ± 10 В 0 - 20 мА / ± 20 мА 4 - 20 мА / ± 20 мА	-	0,11	R412018277
2AO2M12-E	Гнездо (тип мама), M12, 5-конт.	внутреннее	-	2	-	0 - 10 В / ± 10 В 0 - 20 мА 4 - 20 мА	0,11	R412018281

Номер материала	Прим.
R412018277	1)
R412018281	1)

1) произвольно избираемые сигналы, параметрируемые
Объем поставки: вкл. 2 пружинных зажимных элемента и уплотнение

Серия AV05 Принадлежности

Глухая плита

▶ Принцип фундаментной плиты многослойной ▶ Допускается обратная подача давления ▶ с выхлопом воздуха из линии управления через общую линию ▶ для AV05



23144

Окружающая температура мин./макс.	-10 °C / +60 °C
Температура среды мин./макс.	-10 °C / +60 °C
Рабочая среда	Сжатый воздух
Макс. величина частиц	40 µm
Содержание масла в сжатом воздухе	0 mg/m³ - 5 mg/m³
Рабочее давление мин./макс.	-0,9 bar / 10 bar
Степень защиты	IP65
Крепежный винт	Круглый профиль с внутренним шестигранником (TORX) ISO 10664 - 8
Момент затяжки для крепежных винтов	0,5 Nm±0,1
Материалы:	
Монтажная плита	Полиамид, армированный стекловолокном
Уплотнения	Нитрил-каучук
Винты	сталь, с гальваническим покрытием

Поставляемое количество	Вес	Номер материала
	[кг]	
1	0,03	R422102526
Поставка, вкл. комплект прокладок и 1 крепежный винт		

Комплект для расширения: 2-позиционная монтажная плита ▶ для Серия AV05



23147

Рабочее давление мин./макс.	-0,95 bar / 10 bar
Окружающая температура мин./макс.	-10 °C / +60 °C
Рабочая среда	Сжатый воздух
Материалы:	
Корпус	Полиамид, армированный стекловолокном
Уплотнения	Нитрил-каучук

Тип	Объем поставки	Поставляемое количество	Номер материала
2-позиционная монтажная плита для клапанов с односторонним управлением для многоконтактных разъемов	Монтажная плита (1), вкл. 2 гайки (2), 2 таблички (3), 1 прокладку (4), 1 зажим (5), 2 удлинения анкера (6) и 1 плату расширения (7)	1	R412020064
2-позиционная монтажная плита для клапанов с двусторонним управлением для многоконтактных разъемов	Монтажная плита (1), вкл. 2 гайки (2), 2 таблички (3), 1 прокладку (4), 1 зажим (5), 2 удлинения анкера (6) и 1 плату расширения (7)	1	R412020065
2-позиционная монтажная плита для блока сопряжения с шиной	Монтажная плита (1), вкл. 2 гайки (2), 2 таблички (3), 1 прокладку (4), 1 зажим (5), 2 удлинения анкера (6) и 1 плату расширения (7)	1	R412020068

Серия AV05

Принадлежности

Комплект для расширения: 3-позиционная монтажная плита

▶ для Серия AV05



Рабочее давление мин./макс. -0,95 bar / 10 bar
 Окружающая температура мин./макс. -10°C / +60°C
 Рабочая среда Сжатый воздух

Материалы:
 Корпус Полиамид, армированный стекловолокном
 Уплотнения Нитрил-каучук

Тип	Объем поставки	Поставляемое количество	Номер материала
3-позиционная монтажная плита для блока сопряжения с шиной ²³¹⁴⁸	Монтажная плита (1), вкл. 3 гайки (2), 3 таблички (3), 1 уплотнение (4), 2 зажима (5), 2 детали для удлинения анкера (6) и 1 плату расширения (7)	1	R412020069
3-позиционная монтажная плита для клапанов с односторонним управлением для многоконтактных разъемов	Монтажная плита (1), вкл. 3 гайки (2), 3 таблички (3), 1 уплотнение (4), 2 зажима (5), 2 детали для удлинения анкера (6) и 1 плату расширения (7)	1	R412020066
3-позиционная монтажная плита для клапанов с двусторонним управлением для многоконтактных разъемов	Монтажная плита (1), вкл. 3 гайки (2), 3 таблички (3), 1 уплотнение (4), 2 зажима (5), 2 детали для удлинения анкера (6) и 1 плату расширения (7)	1	R412020067

Серия AV05 Принадлежности

Комплект элементов для расширения панели ввода питания и модулей выпуска воздуха

▶ для Серия AV05



23154_a

Рабочее давление мин./макс.

-0,95 bar / 10 bar

Окружающая температура мин./макс.

-10 °C / +60 °C

Рабочая среда

Сжатый воздух

Материалы:

Корпус

Полиамид, армированный стекловолокном

Уплотнения

Нитрил-каучук

	Позиция	Тип	Объем поставки	Поставляемое количество	Исполнение системы клапанов	Номер материала
	1	Входная плита, соединение 1, без разделения давления	Монтажная плита, вкл. 1 гайку, 2 прокладки, 1 зажим, 2 болта, 2 удлинения анкера, 1 быстроразъемное соединение Ø 12 мм, прямое и 1 плату расширения	1	сетевой интерфейс	R412020070
	1	Входная плита, соединение 1, Разделение давления, канал 1 / 3 / 5	Монтажная плита, вкл. 1 гайку, 2 прокладки, 1 зажим, 2 болта, 2 удлинения анкера, 1 быстроразъемное соединение Ø 12 мм, прямое и 1 плату расширения	1	сетевой интерфейс	R412020071
	1	Входная плита, соединение 1, Разделение давления, канал 1	Монтажная плита, вкл. 1 гайку, 2 прокладки, 1 зажим, 2 болта, 2 удлинения анкера, 1 быстроразъемное соединение Ø 12 мм, прямое и 1 плату расширения	1	сетевой интерфейс	R412020072
	1	Входная плита, соединение 1, Разделение давления, канал 3 / 5	Монтажная плита, вкл. 1 гайку, 2 прокладки, 1 зажим, 2 болта, 2 удлинения анкера, 1 быстроразъемное соединение Ø 12 мм, прямое и 1 плату расширения	1	сетевой интерфейс	R412020073
	2	<p>Модуль выпуска воздуха 3, 5 и R с пластинчатым шумоглушителем</p> <p>Модуль выпуска воздуха с объединенным выхлопом 3 и 5</p> <p>Модуль выпуска воздуха с отдельным объединенным выхлопом для 3 и 5</p>	<p>Модуль для удаления воздуха: вкл. 1 уплотнение, 1 крепежный винт</p> <p>Модель для удаления воздуха: вкл. 1 крепежный винт, Быстроразъемное соединение Ø 12 мм</p> <p>Модель для удаления воздуха: вкл. 1 крепежный винт, Быстроразъемное соединение Ø 12 мм</p>	1	-	<p>R412020087</p> <p>R412020088</p> <p>R412020089</p>

Серия AV05

Принадлежности

Электрическая входная плита

▶ для AV05, AES

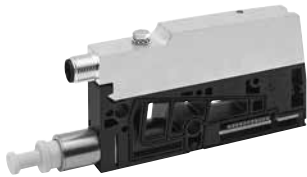

Окружающая температура мин./макс.

-10°C / +60°C

Температура среды мин./макс.

-10°C / +60°C

Присоединение напряжения питания

M12, 4-конт., A-кодированный

Потребление тока макс.

2 A

Степень защиты

IP65

Материалы:

Корпус

Полиамид; Алюминий

Уплотнения

Нитрил-каучук

23392

	Объем поставки	Рабочее напряжение пост. тока	Допуск по напряжению пост. тока	Поставляемое количество	Вес	Номер материала
		[В]			[кг]	
	1 уплотнение, 2 стяжки или 2 винта с плоской головкой для расширения	24 В	-10% / +10%	1	0,157	R412021778

Серия AV05 Принадлежности

Комбинированная плата AV03/AV05



Окружающая температура мин./макс. -10 °C / +60 °C
 Рабочая среда Сжатый воздух
 Рабочее давление мин./макс. -0,95 bar / 10 bar

Материалы:
 Корпус Полиамид, армированный стекловолокном
 Монтажная плата Полиамид
 Уплотнения Нитрил-каучук

23180

	Позиция	Тип	Объем поставки	Поставляемое количество	Исполнение системы клапанов	Номер материала
	1	Входная плата, соединение 1, без разделения давления	Комбинированный модуль, присоединение 1, без разделения давления	1	Многоконтактный разъем	R412021777
					сетевой интерфейс	R412021780
	1	Входная плата, соединение 1, Разделение давления, канал 1 / 3 / 5	Комбинированный модуль, присоединение 1, разделение давления, каналы 1 / 3 / 5	1	Многоконтактный разъем	R412021776
					сетевой интерфейс	R412021779
	2	Модуль выпуска воздуха 3, 5 и R с пластинчатым шумоглушителем	Модуль для удаления воздуха: вкл. 1 уплотнение, 1 крепежный винт	1	-	R412020087
		Модуль выпуска воздуха с объединенным выхлопом 3 и 5	Модель для удаления воздуха: вкл. 1 крепежный винт, Быстроразъемное соединение Ø 12 мм			R412020088
		Модуль выпуска воздуха с отдельным объединенным выхлопом для 3 и 5	Модель для удаления воздуха: вкл. 1 крепежный винт, Быстроразъемное соединение Ø 12 мм			R412020089
1) Дюймовая версия						

Серия AV05

Принадлежности

Концевая плита справа

▶ для AV05

Окружающая температура мин./макс. -10°C / +60°C

Материалы:

Корпус

Винты

Полиамид, армированный стекловолокном
сталь



23160

	Сброс сж.воздуха из линии управления	Соединение управления	Предварительное управление	Поставляемое количество	Вес	Номер материала
	[R]	[X]			[кг]	
	Ø 6	Ø 6	внутреннее	1	0,08	R412020078
	Ø 6	Ø 6	внешнее	1	0,08	R412020079

Объем поставки: вкл. 1 плату расширения, 2 уплотнения и 2 винта

Концевая плита слева

▶ для AV05



23229

Окружающая температура мин./макс. -10°C / +60°C

Температура среды мин./макс. -10°C / +60°C

Материалы:

Корпус

Винты

-10°C / +60°C

-10°C / +60°C

Полиамид, армированный стекловолокном
сталь

Тип	Поставляемое количество	Вес	Номер материала
		[кг]	
Подключение сверху	1	0,045	R412020076
Подключение сбоку	1	0,05	R412020077

Объем поставки: вкл. 1 прокладку и 2 крепежных винта

Серия AV05

Принадлежности

Быстроразъемные соединения

▶ для AV



19866_a

Окружающая температура мин./макс. -10 °C / +60 °C
 Рабочее давление мин./макс. 0,9 bar / 10 bar
 Рабочая среда Сжатый воздух

Материалы:

Корпус Полиамид, армированный стекловолокном
 Прокладка Нитрил-каучук

Номер материала	Для серии	Тип	Поставляемое количество [Шт.]	Прим.
R412018621	AV03 , AV05	Быстроразъемное соединение Ø 3 мм, угловое короткое и Быстроразъемное соединение Ø 3 мм, угловое длинное	1	-
R412018622	AV03 , AV05	Быстроразъемное соединение Ø 4 мм - 5/32", угловое короткое и быстроразъемное соединение Ø 4 мм - 5/32", угловое длинное	1	-
R412018623	AV03 , AV05	Быстроразъемное соединение Ø 6 мм, угловое короткое Быстроразъемное соединение Ø 6 мм, угловое длинное	1	-
R422002944	AV03 , AV05	Быстроразъемное соединение Ø 8 мм, угловое короткое Быстроразъемное соединение Ø 8 мм, угловое длинное	1	-
R412021785	AV03 , AV05	Быстроразъемное соединение 1/8", прямое	2	-
R412018617	AV03 , AV05	Быстроразъемное соединение Ø 4 мм - 5/32", прямое	2	-
R412018618	AV03 , AV05	Быстроразъемное соединение Ø 6 мм, прямое	2	-
R412018619	AV03 , AV05	Быстроразъемное соединение Ø 8 мм - 5/16", прямое	2	-
R412018620	AV03 , AV05	Быстроразъемное соединение 1/4", прямое	2	-
R412021786	AV03 , AV05	Быстроразъемное соединение 1/8", прямое	10	-
R422102508	AV05	Быстроразъемное соединение Ø 12 мм, прямое	2	1)
R422002561	AV03	Быстроразъемное соединение Ø 3 мм, угловое короткое	10	-
R422002569	AV03	Быстроразъемное соединение Ø 3 мм, угловое длинное	10	-
R422002559	AV05	Быстроразъемное соединение Ø 12 мм, прямое	10	1)
R422002560	AV05	Быстроразъемное соединение 3/8", прямое	10	-
R412021786	AV03 , AV05	Быстроразъемное соединение 1/8", прямое	10	-
R422002554	AV03 , AV05	Быстроразъемное соединение Ø 4 мм - 5/32", прямое	10	-
R422002562	AV03 , AV05	Быстроразъемное соединение Ø 4 мм, 5/32", угловое короткое	10	-
R422002570	AV03 , AV05	Быстроразъемное соединение Ø 4 мм, 5/32", угловое длинное	10	-
R422002555	AV03 , AV05	Быстроразъемное соединение Ø 6 мм, прямое	10	-
R422002563	AV03 , AV05	Быстроразъемное соединение Ø 6 мм, угловое короткое	10	-
R422002571	AV03 , AV05	Быстроразъемное соединение Ø 6 мм, угловое длинное	10	-
R422002556	AV03 , AV05	Быстроразъемное соединение 1/4", прямое	10	-
R422002557	AV03 , AV05	Быстроразъемное соединение Ø 8 мм, 5/16", прямое	10	-
R422002565	AV03 , AV05	Быстроразъемное соединение Ø 8 мм, 5/16", угловое короткое	10	-
R422002573	AV03 , AV05	Быстроразъемное соединение Ø 8 мм, 5/16", угловое длинное	10	-

1) Только для присоединения воздуха AV05, присоединение 1

Серия AV05 Принадлежности

Принадлежности ▶ для Серия AV05

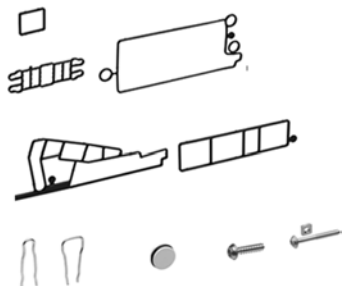

Окружающая температура мин./макс.
Рабочая среда

-10°C / +50°C
Сжатый воздух

19866

Позиция	Тип	Поставляемое количество	Номер материала
1	Уплотнения клапана	10	R412020084
2	Уплотнения левой концевой плиты	10	R412020080
3	Уплотнения для монтажной плиты	10	R412020082
4	Уплотнения для функциональных модулей	10	R412020081
5	Зажимы для входной плиты	10	R412020075
6	Зажимы для монтажной плиты	10	R412018747
7	Крышка для правой концевой плиты	5	R412018351
8	Винты для левой концевой плиты	10	R412015467
9	Крепежный винт для клапана	10	R412018336

Привязка к полевой шине AES

▶ Расширитель шины ▶ Соединение магистральной шины с функциями E/A ▶ Протокол магистральной шины: PROFIBUS DP / CANopen / DeviceNet / PROFINET IO / EtherCAT / EtherNET/IP / POWERLINK



16456

Окружающая температура мин./макс.	-10 °C / +60 °C
Степень защиты	IP65
Рабочее напряжение для электроники	24 В пост. тока
Электроника с допуском напряжения	-25% / +25%
Потребление тока электроникой	0,1 А
Рабочее напряжение исполнительных органов	24 В пост. тока
Суммарный ток для исполнительных органов	4 А
Длительность цикла при 256 битах	< 1 мс
Количество электромагнитных катушек Макс.	128
Количество позиций клапанов	64
Напряжение: логическое устройство / исполнительный орган	с гальваническим разделением
Диагностика	Короткое замыкание Пониженное напряжение
Расширение модуля ввода/вывода Макс.	10
Помехоизлучение согласно стандарту	EN 61000-6-4
Помехозащищенность согласно стандарту	EN 61000-6-2

Протокол магистральной шины	Присоединение	Присоединение	Напряжение питания	Вес [кг]	Номер материала
PROFIBUS DP	Разъем (тип папа), M12, 5-конт., В-кодированный	Гнездо (тип мама), M12, 5-конт., В-кодированный	Разъем (тип папа), M12, 4-конт., А-кодированный	0,16	R412018218
CANopen	Разъем (тип папа), M12, 5-конт., А-кодированный	Гнездо (тип мама), M12, 5-конт., А-кодированный	Разъем (тип папа), M12, 4-конт., А-кодированный	0,16	R412018220
DeviceNet	Разъем (тип папа), M12, 5-конт., А-кодированный	Гнездо (тип мама), M12, 5-конт., А-кодированный	Разъем (тип папа), M12, 4-конт., А-кодированный	0,16	R412018221
PROFINET IO	Гнездо (тип мама), M12, 4-конт., D-кодированный	Гнездо (тип мама), M12, 4-конт., D-кодированный	Разъем (тип папа), M12, 4-конт., А-кодированный	0,175	R412018223
EtherCAT	Гнездо (тип мама), M12, 4-конт., D-кодированный	Гнездо (тип мама), M12, 4-конт., D-кодированный	Разъем (тип папа), M12, 4-конт., А-кодированный	0,175	R412018225
EtherNET/IP	Гнездо (тип мама), M12, 4-конт., D-кодированный	Гнездо (тип мама), M12, 4-конт., D-кодированный	Разъем (тип папа), M12, 4-конт., А-кодированный	0,175	R412018222
POWERLINK	Гнездо (тип мама), M12, 4-конт., D-кодированный	Гнездо (тип мама), M12, 4-конт., D-кодированный	Разъем (тип папа), M12, 4-конт., А-кодированный	0,175	R412018226

Объем поставки: Вкл. крепежные винты 3x

Автономный вариант AES

▶ Протокол магистральной шины: PROFIBUS DP / CANopen / DeviceNet / PROFINET IO / EtherCAT / EtherNET/IP / POWERLINK



21399

Окружающая температура мин./макс.	-10 °C / +60 °C
Степень защиты	IP65
Рабочее напряжение для электроники	24 В пост. тока
Электроника с допуском напряжения	-25% / +25%
Потребление тока электроникой	0,1 А
Рабочее напряжение исполнительных органов	24 В пост. тока
Присоединение напряжения питания	M12, А-кодированный, 4-конт.
Суммарный ток для исполнительных органов	4 А
Длительность цикла при 256 битах	< 1 мс
Напряжение: логическое устройство / исполнительный орган	с гальваническим разделением
Диагностика	Короткое замыкание Пониженное напряжение
Помехоизлучение согласно стандарту	EN 61000-6-4
Помехозащищенность согласно стандарту	EN 61000-6-2

Привязка к полевой шине AES

▶ Исполнение с модулем входов/выходов ▶ цифровые входы/выходы M8x1, 3-конт.



21397

Окружающая температура мин./макс.	-10 °C / +60 °C
Степень защиты	IP65
Рабочее напряжение для электроники	24 В пост. тока
Электроника с допуском напряжения	-25% / +25%
Ток на канал, макс.	0,5 А
Суммарный ток для исполнительных органов	4 А
Суммарный ток датчиков Макс.	1 А
Время фильтрации	3 мс
Напряжение: логическое устройство / исполнительный орган	с гальваническим разделением
Диагностика	Короткое замыкание Пониженное напряжение
Помехоизлучение согласно стандарту	EN 61000-6-4
Помехозащищенность согласно стандарту	EN 61000-6-2

для Тип	Присоединение	Напряжение питания	Количество входов	Количество выходов	Исполнение с модулем входов/выходов	Вес [кг]	Прим.	Номер материала
8DI8M8	Гнездо (тип мама), M8x1, 3-конт.	внутреннее	8	-	Входы цифровые	0,11	-	R412018233
8DO8M8	Гнездо (тип мама), M8x1, 3-конт.	внутреннее	-	8	Выходы цифровые	0,11	-	R412018248
8DIDO8M8	Гнездо (тип мама), M8x1, 3-конт.	внутреннее	8	8	Входы цифровые Выходы цифровые Комбинированный модуль	0,11	1)	R412018269

1) Предварительная установка функции в конфигурации магистральной шины.
Объем поставки: вкл. 2 пружинных зажимных элемента и уплотнение

Привязка к полевой шине AES

▶ Исполнение с модулем входов/выходов ▶ цифровые входы/выходы M12x1, 5-полюсн.



21351

Окружающая температура мин./макс.	-10 °C / +60 °C
Степень защиты	IP65
Рабочее напряжение для электроники	24 В пост. тока
Электроника с допуском напряжения	-25% / +25%
Электропитание для исполнительных органов	8x0,5 А
Ток на канал, макс.	0,5 А
Суммарный ток для исполнительных органов	4 А
Суммарный ток датчиков Макс.	1 А
Время фильтрации	3 ms
Напряжение: логическое устройство / исполнительный орган	с гальваническим разделением
Диагностика	Короткое замыкание
Помехоизлучение согласно стандарту	EN 61000-6-4
Помехозащищенность согласно стандарту	EN 61000-6-2

для Тип	Присоединение	Напряжение питания	Количество входов	Количество выходов	Исполнение с модулем входов/выходов	Вес [кг]	Прим.	Номер материала
8DI4M12	Гнездо (тип мама), M12x1, 5-конт.	внутреннее	8	-	Входы цифровые	0,11	-	R412018235
8DO4M12	Гнездо (тип мама), M12x1, 5-конт.	внутреннее	-	8	Выходы цифровые	0,11	-	R412018250
8DIDO4M12	Гнездо (тип мама), M12x1, 5-конт.	внутреннее	8	8	Входы цифровые Выходы цифровые Комбинированный модуль	0,11	1)	R412018270

1) Предварительная установка функции в конфигурации магистральной шины.
Объем поставки: вкл. 2 пружинных зажимных элемента и уплотнение

Привязка к полевой шине AES

▶ Исполнение с модулем входов/выходов ▶ цифровые входы/выходы M12x1, 8-полюсн.



22817

Окружающая температура мин./макс.	-10 °C / +60 °C
Степень защиты	IP65
Рабочее напряжение для электроники	24 В пост. тока
Электроника с допуском напряжения	-10% / +10%
Ток на канал, макс.	0,5 А
Суммарный ток для исполнительных органов	4 А
Суммарный ток датчиков Макс.	1 А
Время фильтрации	3 ms
Напряжение: логическое устройство / исполнительный орган	с гальваническим разделением
Диагностика	Короткое замыкание
Помехоизлучение согласно стандарту	EN 61000-6-4
Помехозащищенность согласно стандарту	EN 61000-6-2

для Тип	Присоединение	Напряжение питания	Количество входов	Количество выходов	Исполнение с модулем входов/выходов	Вес [кг]	Номер материала
16DI4M12	Гнездо (тип мама), M12, 8-конт.	внутреннее	16	-	Входы цифровые	0,11	R412018243
16DO4M12	Гнездо (тип мама), M12, 8-конт.	внутреннее	-	16	Выходы цифровые	0,11	R412018263

Объем поставки: вкл. 2 пружинных зажимных элемента и уплотнение

Привязка к полевой шине AES

▶ Исполнение с модулем входов/выходов ▶ цифровые выходы D-Sub



23123

Окружающая температура мин./макс.	-10 °C / +60 °C
Степень защиты	IP65
Рабочее напряжение для электроники	24 В пост. тока
Ток на канал, макс.	0,5 А
Суммарный ток для исполнительных органов	4 А
Напряжение: логическое устройство / исполнительный орган	с гальваническим разделением
Диагностика	Короткое замыкание Пониженное напряжение
Количество выходов	24
Помехоизлучение согласно стандарту	EN 61000-6-4
Помехозащищенность согласно стандарту	EN 61000-6-2

для Тип	Присоединение	Напряжение питания	Вес	Номер материала
			[кг]	
24DO1DSUB25	Гнездо, D-Sub, 25-конт.	внутреннее	0,115	R412018254

Объем поставки: вкл. 2 пружинных зажимных элемента и уплотнение

Привязка к полевой шине AES

▶ Исполнение с модулем входов/выходов ▶ Пружинные клеммы (IP20) ▶ цифровые входы



23388

Окружающая температура мин./макс.	-10 °C / +60 °C
Степень защиты	IP20
Рабочее напряжение для электроники	24 В пост. тока
Электроника с допуском напряжения	-25% / +25%
Ток на канал, макс.	0,5 А
Суммарный ток датчиков Макс.	4 А
Напряжение: логическое устройство / исполнительный орган	с гальваническим разделением
Диагностика	Короткое замыкание
Помехоизлучение согласно стандарту	EN 61000-6-4
Помехозащищенность согласно стандарту	EN 61000-6-2

для Тип	Присоединение	Напряжение питания	Количество входов	Исполнение с модулем входов/выходов	Вес	Номер материала
					[кг]	
16DI48SC	Пружинные клеммы, 48x	внутреннее	16	Входы цифровые	0,115	R412018242

Объем поставки: вкл. 2 пружинных зажимных элемента и уплотнение

Привязка к полевой шине AES

▶ Исполнение с модулем входов/выходов ▶ Пружинные клеммы (IP20) ▶ цифровые выходы



23387

Окружающая температура мин./макс.	-10 °C / +60 °C
Степень защиты	IP20
Рабочее напряжение для электроники	24 В пост. тока
Электроника с допуском напряжения	-25% / +25%
Ток на канал, макс.	0,5 А
Суммарный ток для исполнительных органов	4 А
Напряжение: логическое устройство / исполнительный орган	с гальваническим разделением
Диагностика	Короткое замыкание
Помехоизлучение согласно стандарту	EN 61000-6-4
Помехозащищенность согласно стандарту	EN 61000-6-2

Тип	Присоединение	Напряжение питания	Количество выходов	Исполнение с модулем входов/выходов	Вес [кг]	Номер материала
16DO32SC	Пружинные клеммы, 32x	внутреннее	16	Выходы цифровые	0,115	R412018252

Объем поставки: вкл. 2 пружинных зажимных элемента и уплотнение

Привязка к полевой шине AES

▶ Исполнение с модулем входов/выходов ▶ Аналоговый комбинированный модуль с двумя присоединениями M12x1 для регулирующих клапанов Е/Р с внешним питанием



23136

Окружающая температура мин./макс.	-10 °C / +60 °C
Степень защиты	IP65
Рабочее напряжение для электроники	24 В пост. тока
Диагностика	Короткое замыкание Пониженное напряжение
Помехоизлучение согласно стандарту	EN 61000-6-4
Помехозащищенность согласно стандарту	EN 61000-6-2

для Тип	Присоединение	Напряжение питания	Количество входов	Количество выходов	Исполнение с модулем входов/выходов	Входы аналоговые	Номер материала
2AI2AO2M12-AE	Гнездо (тип мама), M12x1, 5-конт.	Разъем (тип папа), M12, 4-конт., А-кодированный	2	2	Входы аналоговые Выходы аналоговые	0 - 10 В / ± 10 В 2 - 10 В / ± 10 В 0 - 20 мА / ± 20 мА 4 - 20 мА / ± 20 мА	R412018287

Номер материала	Выходы аналоговые	Вес [кг]	Прим.
R412018287	0 - 10 В / ± 10 В 0 - 20 мА 4 - 20 мА	0,11	1)

1) произвольно избираемые сигналы, параметрируемые
Объем поставки: вкл. 2 пружинных зажимных элемента и уплотнение

Привязка к полевой шине AES

▶ Исполнение с модулем входов/выходов ▶ аналоговые входы/выходы M12x1, 5-контактные



23380

Окружающая температура мин./макс.	-10°C / +60°C
Степень защиты	IP65
Рабочее напряжение для электроники	24 В пост. тока
Ток на канал, макс.	0,5 А
Диагностика	Короткое замыкание Пониженное напряжение
Помехоизлучение согласно стандарту	EN 61000-6-4
Помехозащищенность согласно стандарту	EN 61000-6-2

для Тип	Присоединение	Напряжение питания	Количество входов	Количество выходов	Входы аналоговые	Выходы аналоговые	Вес	Номер материала
							[кг]	
2AI2M12-E	Гнездо (тип мама), M12, 5-конт.	внутреннее	2	-	0 - 10 В / ± 10 В 2 - 10 В / ± 10 В 0 - 20 мА / ± 20 мА 4 - 20 мА / ± 20 мА	-	0,11	R412018277
2AO2M12-E	Гнездо (тип мама), M12, 5-конт.	внутреннее	-	2	-	0 - 10 В / ± 10 В 0 - 20 мА 4 - 20 мА	0,11	R412018281

Номер материала	Прим.
R412018277	1)
R412018281	1)

1) произвольно избираемые сигналы, параметрируемые
Объем поставки: вкл. 2 пружинных зажимных элемента и уплотнение

Структура линков AES, Серия AV03/AV05 Принадлежности

Терминальный штекер данных (тип папа), Серия CN2

▶ Разъем, M12x1, 4-конт., В-кодированный



00120228

Окружающая температура мин./макс.

-25 °C / +80 °C

Степень защиты

IP67

Материалы:

Корпус

Термопластичный эластомер

Кабельный вывод	Цвет корпуса	Вес	Номер материала
		[кг]	
прямой 180°	Черный	0,013	8941054064

M12x1 разъем (тип папа), Серия CN2

▶ Разъем, M12x1, 4-конт., D-кодированный



23447

Окружающая температура мин./макс.

-25 °C / +85 °C

Степень защиты

IP67

Рабочее напряжение пер. тока, макс.

250 V

Материалы:

Корпус

Латунь

Количество проводов	Ток, макс.	Кабельный вывод	присоединяемый кабель Ø мин./макс.	Вес	Номер материала
	[A]		[мм]	[кг]	
4	4	прямой 180°	6 / 8	0,41	R419801401

M12x1 гнездо (тип мама), Серия CN2

▶ Гнездо, M12x1, 4-конт., А-кодированный ▶ прямой



00129412

Окружающая температура мин./макс.

-25 °C / +90 °C

Степень защиты

IP67

Материалы:

Корпус

Полибутилтерефталат

Уплотнения

Фтороуглеродный каучук

Поставляемый продукт может отличаться от изображения на рисунке.

Рабочее напряжение	Ток, макс.	Кабельный вывод	присоединяемый кабель Ø мин./макс.	Цвет корпуса	Вес	Номер материала
Пер. ток						
[В]	[А]		[мм]		[кг]	
240	4	прямой 180°	4 / 8	Черный	0,028	8941054324

Структура линков AES, Серия AV03/AV05

Принадлежности

M12x1 гнездо (тип мама), Серия CN2

▶ Гнездо, M12x1, 4-конт., A-кодированный ▶ под углом



22869

Окружающая температура мин./макс.

-25 °C / +90 °C

Степень защиты

IP67

Материалы:

Корпус

Полибутилтерефталат

Уплотнения

Фтороуглеродный каучук

Рабочее напряжение	Ток, макс.	Кабельный вывод	присоединяемый кабель Ø мин./ макс.	Цвет корпуса	Вес	Номер материала
Пер. ток						
[В]	[А]		[мм]		[кг]	
240	4	под углом 90°	4 / 8	Черный	0,027	8941054424

Терминальный штекер данных, Серия CN2

▶ Разъем, M12x1, 5-конт., A-кодированный ▶ Для CANopen и DeviceNet



00129791

Окружающая температура мин./макс.

+0 °C / +60 °C

Степень защиты

IP67

Материалы:

Корпус

Термопластичный эластомер

Кабельный вывод	Цвет корпуса	Вес	Номер материала
		[кг]	
прямой 180°	Черный	0,011	8941054264

M12x1 гнездо (тип мама), Серия CN2

▶ Гнездо, M12x1, 5-конт., A-кодированный ▶ экранированный



00129776

Окружающая температура мин./макс.

-40 °C / +85 °C

Степень защиты

IP67

Винты для монтажа эл.кабеля

PG 9

Материалы:

Корпус

Латунь, никелированная

Рабочее напряжение	Ток, макс.	Кабельный вывод	присоединяемый кабель Ø мин./ макс.	Цвет корпуса	Вес	Номер материала
Пер. ток						
[В]	[А]		[мм]		[кг]	
125	4	прямой 180°	6 / 8	серебристый	0,051	8942051602

Структура линков AES, Серия AV03/AV05 Принадлежности

M12x1 разъем (тип папа), Серия CN2

▶ Разъем, M12x1, 5-конт., В-кодированный ▶ экранированный



00120241

Окружающая температура мин./макс.

-25 °C / +90 °C

Степень защиты

IP67

Материалы:

Корпус

Латунь, никелированная

Уплотнения

Фтороуглеродный каучук

Рабочее напряжение	Ток, макс.	Кабельный вывод	присоединяемый кабель Ø мин./ макс.	Цвет корпуса	Вес	Номер материала
Пер. ток						
[В]	[А]		[мм]		[кг]	
120	4	прямой 180°	4 / 9	серебристый	0,06	8941054054

M12x1 гнездо (тип мама), Серия CN2

▶ Гнездо, M12x1, 5-конт., В-кодированный ▶ экранированный



00120227

Окружающая температура мин./макс.

-25 °C / +90 °C

Степень защиты

IP67

Материалы:

Корпус

Латунь, никелированная

Уплотнения

Фтороуглеродный каучук

Рабочее напряжение	Ток, макс.	Кабельный вывод	присоединяемый кабель Ø мин./ макс.	Цвет корпуса	Вес	Номер материала
Пер. ток						
[В]	[А]		[мм]		[кг]	
120	4	прямой 180°	4 / 9	серебристый	0,06	8941054044

M12x1 разъем (тип папа), Серия CN2

▶ Разъем, M12x1, 5-конт., А-кодированный ▶ экранированный



00120241

Окружающая температура мин./макс.

-40 °C / +85 °C

Степень защиты

IP67

Винты для монтажа эл.кабеля

PG 9

Материалы:

Корпус

Латунь, никелированная

Рабочее напряжение	Ток, макс.	Кабельный вывод	присоединяемый кабель Ø мин./ макс.	Цвет корпуса	Вес	Номер материала
Пер. ток						
[В]	[А]		[мм]		[кг]	
125	4	прямой 180°	6 / 8	серебристый	0,048	8942051612

Соединительный кабель, Серия CN2

▶ Разъем, M8x1, 3-конт. ▶ открытые концы кабеля



23461_web

Окружающая температура мин./макс. -25 °C / +85 °C
 Степень защиты IP67
 Рабочее напряжение пер. тока, макс. 60 V
 Кабельный вывод под углом 90°
 Сечение провода 0,25 mm²

Материалы:
 Цвет кабеля Черный

Ток, макс.	Количество полюсов	Длина кабеля L	Номер материала
[A]		[м]	
4	3	2	R412021678
		5	R412021679
		10	R412021680

Соединительный кабель, Серия CN2

▶ Разъем, M8x1, 3-конт. ▶ Гнездо, M8x1, 3-конт.



23463

Окружающая температура мин./макс. -25 °C / +85 °C
 Степень защиты IP67
 Сечение провода 0,25 mm²

Ток, макс.	Количество полюсов	Длина кабеля L	Номер материала
[A]		[м]	
4	3	1	R412021681
		2	R412021682
		5	R412021683

Структура линков AES, Серия AV03/AV05 Принадлежности

Разъем M8x1, Серия CN2

▶ Разъем, M8x1, 3-конт. ▶ под углом

Окружающая температура мин./макс. -25 °C / +80 °C
Степень защиты IP67

Материалы:
Корпус Полиамид

Поставляемый продукт может отличаться от изображения на рисунке.



23968

Технические примечания

- Указанная степень защиты действительна исключительно в смонтированном и проверенном состоянии.

	Рабочее напряжение		Ток, макс.	Распределение штыр. выводов	Кабельный вывод	присоединяемый кабель Ø мин./макс.	Номер материала
	пост. тока	Пер. ток					
	[В]	[В]	[А]			[мм]	
	75	60	4	3	под углом 90°	3,5 / 5	R412021677
Номер материала	Возможное количество штепсельных разъемов 1		Цвет корпуса		Вес		
R412021677	1 позиция		Черный		[кг] 0,008		

Структура линков AES, Серия AV03/AV05

Принадлежности

Разъем M8x1, Серия CN2

▶ Разъем, M8x1, 3-конт. ▶ прямой



23467

Окружающая температура мин./макс.	-25°C / +85°C
Степень защиты	IP65
Рабочее напряжение пер. тока, макс.	60 V
Рабочее напряжение пост. тока, макс.	75 V

Материалы:	
Корпус	Полиамид

	Ток, макс.	Распределение штыр. выводов	Кабельный вывод	присоединяемый кабель Ø мин./макс.	Возможное количество штепсельных разъемов 1	Номер материала
	[A]			[мм]		
	4	3	прямой 180°	3,5 / 5	1 позиция	R412021676

Номер материала	Цвет корпуса	Вес
		[кг]
R412021676	Черный	0,008

Соединительный кабель с разъемом, Серия CN2

▶ Разъем, M8x1, 3-конт. ▶ открытые концы кабеля ▶ с самоконтращимся резьбовым запором



00118468

Кабельный вывод	прямой 180°
Материалы:	
Цвет корпуса	Черный
Оболочка кабеля	Поливинилхлорид

Степень защиты	Количество полюсов	Кабель-Ø	Длина кабеля L	Вес	Номер материала
		[мм]	[м]	[кг]	
IP68	3	4,5	2	0,055	8946203602
			5	0,128	8946203612
			10	0,25	8946203622

Клапанные системы ▶ Структура линков AES

Структура линков AES, Серия AV03/AV05 Принадлежности

Соединительный кабель, Серия CN2

▶ Разъем, M8x1, 3-конт. ▶ Гнездо, M8x1, 3-конт.



00118679

Кабельный вывод

прямой 180°

Материалы:

Цвет корпуса

Черный

Оболочка кабеля

Поливинилхлорид

Цвет кабеля

Черный

Степень защиты	Количество полюсов	Кабель-Ø	Длина кабеля L	Вес	Номер материала
		[мм]	[м]	[кг]	
IP68	3	4,5	1	0,035	8946203702
			2	0,06	8946203712
			5	0,136	8946203722

Адаптер, Серия CN2

▶ Гнездо, M12x1, 3-конт. ▶ Разъем, M8x1, 3-конт.



23277

Окружающая температура мин./макс.

-25°C / +85°C

Степень защиты

IP67

Рабочее напряжение пер. тока, макс.

60 V

Материалы:

Корпус

Полиуретан

Количество проводов	Ток, макс.	Распределение штыр. выводов	Цвет корпуса	Номер материала
	[A]			
3	4	3	Черный	R412021684

Структура линков AES, Серия AV03/AV05

Принадлежности

Соединительный кабель, Серия CN2

▶ Разъем, M12x1, 4-конт. ▶ 2x открытые концы кабеля, 4-конт. ▶ с кабелем



23289

Окружающая температура мин./макс.	-25 °C / +80 °C
Степень защиты	IP67
Рабочее напряжение пер. тока, макс.	250 V
Кабельный вывод	прямой 180°
Сечение провода	0,34 mm ²
Момент затяжки для крепежных винтов	0,8 Nm

Материалы:	
Корпус	Поливинилхлорид
Оболочка кабеля	Полиуретан
Цвет кабеля	Черный

Ток, макс. [A]	Количество полюсов	Радиус изгиба, мин. [мм]	Кабель-Ø [мм]	Длина кабеля L [м]	Прим.	Номер материала
4	4	21,5	4,3	2	1)	R412021688
				5		R412021689
				10		R412021690

1) с самоконтращимся резьбовым запором

Соединительный кабель, Серия CN2

▶ Разъем, M12x1, 4-конт. ▶ 2x Гнездо, M8x1, 3-конт.



23288

Окружающая температура мин./макс.	-25 °C / +80 °C
Степень защиты	IP67
Рабочее напряжение пер. тока, макс.	60 V
Сечение провода	0,25 mm ²
Момент затяжки для крепежных винтов	0,8 Nm

Материалы:	
Корпус	Полиуретан
Оболочка кабеля	Полиуретан
Цвет кабеля	Черный

Ток, макс. [A]	Количество полюсов	Радиус изгиба, мин. [мм]	Кабель-Ø [мм]	Длина кабеля L [м]	Номер материала
4	3	1,25	4,1	0,6	R412021685
				1,5	R412021686
				3	R412021687

Клапанные системы ▶ Структура линков AES

Структура линков AES, Серия AV03/AV05

Принадлежности

M12x1 разъем (тип папа), Серия CN2

▶ Разъем, M12x1, 4-конт.



00120230

Окружающая температура мин./макс. -40 °C / +85 °C
Степень защиты IP67

Материалы:
Корпус Полиамид

Поставляемый продукт может отличаться от изображения на рисунке.

электрический интерфейс	Рабочее напряжение	Ток, макс.	Кабельный вывод	присоединяемый кабель Ø мин./макс.	Вес	Номер материала
	Пер. ток	[A]				
	[В]	[А]		[мм]	[кг]	
-	250	4	под углом 90°	4 / 6	0,02	1834484223
A-кодированный	250	4	прямой 180°	2,1 / 5	0,023	1834484246

В двойном штекере в зависимости от уплотнения могут использоваться кабели диаметром от 2,1 до 3,0 мм или от 4,0 до 5,0 мм.

M12x1 разъем (тип папа), Серия CN2

▶ Разъем, M12x1, 4-конт., A-кодированный



00120234

Окружающая температура мин./макс. -40 °C / +85 °C
Степень защиты IP67

Рабочее напряжение	Ток, макс.	Кабельный вывод	присоединяемый кабель Ø мин./макс.	Вес	Номер материала
Пер. ток	[A]				
[В]	[А]		[мм]	[кг]	
250	4	прямой 180°	4 / 6	0,016	1834484222

Соединительный кабель с разъемом, Серия CN2

▶ Разъем, M12x1, 5-конт. ▶ открытые концы кабеля, 5-конт.



00118468

Кабельный вывод прямой 180°

Материалы:
Цвет корпуса Черный
Оболочка кабеля Поливинилхлорид

Поставляемый продукт может отличаться от изображения на рисунке.

Степень защиты	Количество полюсов	Длина кабеля L	Вес	Прим.	Номер материала
		[м]			
IP68	5	2	0,097	1)	8946203432
		5	0,228		8946203442
		10	0,449		8946203452

1) с самоконтращимся резьбовым запором

Структура линков AES, Серия AV03/AV05 Принадлежности

Соединительный кабель с разъемом, Серия CN2

▶ Разъем, M12x1, 5-конт. ▶ открытые концы кабеля, 5-конт. ▶ с кабелем



23278

Окружающая температура мин./макс.	-25 °C / +80 °C
Степень защиты	IP67
Рабочее напряжение пер. тока, макс.	125 V
Кабельный вывод	под углом 90°
Сечение провода	0,34 mm ²
Момент затяжки для крепежных винтов	0,8 Nm

Материалы:	
Корпус	Полиуретан
Цвет корпуса	Черный
Оболочка кабеля	Полиуретан
Цвет кабеля	Черный

Ток, макс. [A]	Количество полюсов	Радиус изгиба, мин. [мм]	Кабель-Ø [мм]	Длина кабеля L [м]	Номер материала
4	5	25	5	2	R412021691
				5	R412021692
				10	R412021693

Соединительный кабель с разъемом, Серия CN2

▶ Разъем, M12x1, 5-конт. ▶ Гнездо, M12x1, 5-конт. ▶ с кабелем



23279

Окружающая температура мин./макс.	-25 °C / +80 °C
Степень защиты	IP67
Рабочее напряжение пер. тока, макс.	125 V
Кабельный вывод	под углом 90°
Сечение провода	0,34 mm ²
Момент затяжки для крепежных винтов	0,8 Nm

Материалы:	
Корпус	Полиуретан
Цвет корпуса	Черный
Оболочка кабеля	Полиуретан
Цвет кабеля	Черный

Ток, макс. [A]	Количество полюсов	Радиус изгиба, мин. [мм]	Кабель-Ø [мм]	Длина кабеля L [м]	Номер материала
4	5	25	5	2	R412021694
				5	R412021695

Структура линков AES, Серия AV03/AV05 Принадлежности

Соединительный кабель с разъемом, Серия CN2

▶ Разъем, M12x1, 3-конт. ▶ Гнездо, M8x1, 3-конт. ▶ с кабелем



23466

Окружающая температура мин./макс.	-25 °C / +80 °C
Степень защиты	IP67
Рабочее напряжение пер. тока, макс.	60 V
Кабельный вывод	под углом 90°
Сечение провода	0,25 mm ²
Момент затяжки для крепежных винтов	0,5 Nm

Материалы:	
Корпус	Полиуретан
Цвет корпуса	Черный
Оболочка кабеля	Полиуретан
Цвет кабеля	Черный

Поставляемый продукт может отличаться от изображения на рисунке.

Ток, макс.	Количество полюсов	Радиус изгиба, мин.	Кабель-Ø	Длина кабеля L	Номер материала
[A]		[мм]	[мм]	[м]	
4	3	20,5	4,1	2	R412021696
				5	R412021697

Соединительный кабель с разъемом, Серия CN2

▶ Разъем, M12x1, 5-конт. ▶ Гнездо, M12x1, 5-конт. ▶ экранированный ▶ с кабелем



23279

Окружающая температура мин./макс.	-25 °C / +85 °C
Степень защиты	IP65
Рабочее напряжение пер. тока, макс.	250 V
Кабельный вывод	под углом 90°
Сечение провода	0,34 mm ²
Момент затяжки для крепежных винтов	0,8 Nm

Материалы:	
Корпус	Полиуретан
Оболочка кабеля	Полиуретан
Цвет кабеля	Черный

Ток, макс.	Количество полюсов	Радиус изгиба, мин.	Кабель-Ø	Длина кабеля L	Номер материала
[A]		[мм]	[мм]	[м]	
4	4	20,8	5,4	2	R412022193
				5	R412022194
				10	R412022195

Структура линков AES, Серия AV03/AV05

Принадлежности

Разветвитель, Серия AES

▶ 4-позиционный пассивный распределитель, M12x1, 8-полюсн. / 4 x M8x1, 3-полюсн.



22702

Окружающая температура мин./макс.	-30°C / +80°C
Степень защиты	IP67
Рабочее напряжение для электроники	24 В пост. тока
Потребление тока электроникой	2 А

Материалы:	
Корпус	Полиамид

для Тип	Присоединение	Присоединение	Вес	Номер материала
			[кг]	
16DI4M12 16DO4M12	Разъем (тип папа), M12x1, 8-конт.	Гнездо (тип мама), M8x1, 3-конт., 4x	0,07	R402001810

Соединительный кабель, Серия CN2

▶ Разъем, M12x1, 8-конт., А-кодированный ▶ Гнездо, M12x1, 8-конт., А-кодированный ▶ экранированный
▶ подходит для тяговой цепи



00120164

Окружающая температура мин./макс.	-25°C / +80°C
Степень защиты	IP67
Кабельный вывод	прямой 180°

Материалы:	
Корпус	Полиуретан
Цвет корпуса	Оранжевый
Уплотнения	Фтор-каучук

Рабочее напряжение Макс.		Ток, макс.	Длина кабеля L	Номер материала
[В пост. тока]	[В пер. тока]	[А]	[м]	
36	30	1,5	0,5	8946202802
			1	8946202812
			2	8946202822
			5	8946202832
			10	8946202842
			0,3	8946202852
			14	R412006559

Структура линков AES, Серия AV03/AV05 Принадлежности

Соединительный кабель с разъемом и гнездом, Серия CN2

▶ Разъем, M12x1, 3-конт. ▶ Гнездо, M8x1, 3-конт.



00118679

Кабельный вывод

прямой 180°

Материалы:

Цвет корпуса

Черный

Оболочка кабеля

Поливинилхлорид

Цвет кабеля

Черный

Поставляемый продукт может отличаться от изображения на рисунке.

Степень защиты	Количество полюсов	Длина кабеля L		Вес	Номер материала
		[м]	[м]		
IP68	3	2		0,065	8946203462
		5		0,167	8946203472

Соединительный кабель с разъемом и гнездом, Серия CN2

▶ Разъем, M12x1, 5-конт. ▶ Гнездо, M12x1, 5-конт.



00118679

Степень защиты

IP68

Кабельный вывод

прямой 180°

Материалы:

Цвет корпуса

Черный

Оболочка кабеля

Поливинилхлорид

Цвет кабеля

Черный

Поставляемый продукт может отличаться от изображения на рисунке.

Количество полюсов	Длина кабеля L		Вес	Номер материала
	[м]	[м]		
5	2		0,113	8946203482
	5		0,224	8946203492

Структура линков AES, Серия AV03/AV05

Принадлежности

Y-образное соединение, Серия CN2

▶ Разъем, M12x1, 5-конт. ▶ 2x Гнездо, M12x1, 5-конт.



00118470

Окружающая температура мин./макс. -25°C / +90°C
 Степень защиты IP68

Материалы:
 Корпус Полиуретан
 Уплотнения Фтор-каучук

Поставляемый продукт может отличаться от изображения на рисунке.

Рабочее напряжение		Ток, макс.	Кабельный вывод	Цвет корпуса	Вес	Номер материала
пост. тока	Пер. ток					
[В]	[В]	[А]			[кг]	
36	30	4	прямой 180°	Черный	0,029	8941002392

Y-образное соединение, Серия CN2

▶ Разъем, M12x1, 4-конт. ▶ 2x Гнездо, M8x1, 3-конт.



00118470

Окружающая температура мин./макс. -25°C / +90°C
 Степень защиты IP68

Материалы:
 Корпус Полиуретан
 Уплотнения Фтор-каучук

Поставляемый продукт может отличаться от изображения на рисунке.

Рабочее напряжение		Ток, макс.	Кабельный вывод	Цвет корпуса	Вес	Номер материала
пост. тока	Пер. ток					
[В]	[В]	[А]			[кг]	
75	60	4	прямой 180°	Черный	0,02	8941002382

Структура линков AES, Серия AV03/AV05 Принадлежности

Многоконтактный разъем D-Sub (25-конт.)



15845

Окружающая температура мин./макс.	-5 °C / +50 °C
Степень защиты	IP65
Рабочее напряжение пост. тока, макс.	24 V
Сечение провода	0,21 mm ²

Материалы:

Корпус	Термопластичный эластомер
Оболочка кабеля	Поливинилхлорид

Поставленное изделие может отличаться от изображения на рисунке. Точное описание см. на чертеже.

электрический интерфейс		Длина кабеля L	Номер материала
[Присоединение 1]	[Присоединение 2]	[м]	
Гнездо (тип мама), D-Sub, 25-конт.	Разъем (тип папа), D-Sub, 25-конт.	0,5	R412020630
Гнездо (тип мама), D-Sub, 25-конт.	Разъем (тип папа), D-Sub, 25-конт.	1	R412020631
Гнездо (тип мама), D-Sub, 25-конт.	Разъем (тип папа), D-Sub, 25-конт.	2	R412020632
Гнездо (тип мама), D-Sub, 25-конт.	Разъем (тип папа), D-Sub, 25-конт.	5	R412020633
Гнездо (тип мама), D-Sub, 25-конт.	Разъем (тип папа), D-Sub, 25-конт.	10	R412020634
Гнездо (тип мама), D-Sub, 25-конт.	Разъем (тип папа), D-Sub, 25-конт.	0,5	R412020635
Гнездо (тип мама), D-Sub, 25-конт.	Разъем (тип папа), D-Sub, 25-конт.	1	R412020636
Гнездо (тип мама), D-Sub, 25-конт.	Разъем (тип папа), D-Sub, 25-конт.	2	R412020637
Гнездо (тип мама), D-Sub, 25-конт.	Разъем (тип папа), D-Sub, 25-конт.	5	R412020638
Гнездо (тип мама), D-Sub, 25-конт.	Разъем (тип папа), D-Sub, 25-конт.	10	R412020639

Структура линков AES

Принадлежности

Табличка с обозначением

▶ для AV03, AV05, LS04 / LS04-SW, блоки сопряжения с шиной серии AES

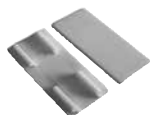

21315

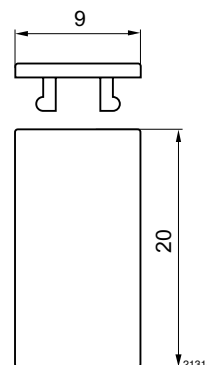

Номер материала	Тип	Материал	Вес [kg]	Поставляемое количество [Шт.]
R422100889	Табличка с обозначением	Полиамид	0,014	20

Таблички с обозначением, фронтальные

▶ для AV03, AV05, модули ввода/вывода серии AES, блоки сопряжения с шиной серии AES



21315_a

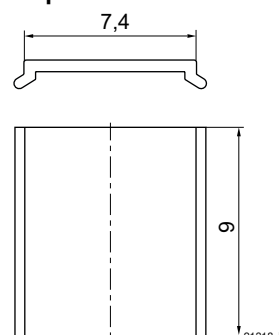

Номер материала	Тип	Материал	Вес [kg]	Поставляемое количество [Шт.]
R412019552	Табличка с обозначением	Полиамид	0,014	150

Табличка с обозначением

▶ для модули ввода/вывода серии AES



21315_a

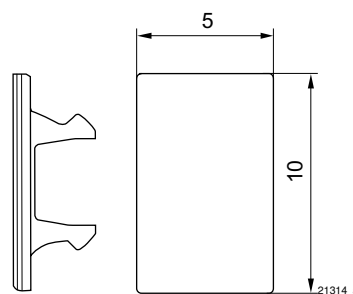

Номер материала	Тип	Материал	Вес [kg]	Поставляемое количество [Шт.]
R412018192	Табличка с обозначением	Полиамид	0,014	60

Структура линков AES Принадлежности

Защитный колпачок ▶ M8x1



00120243

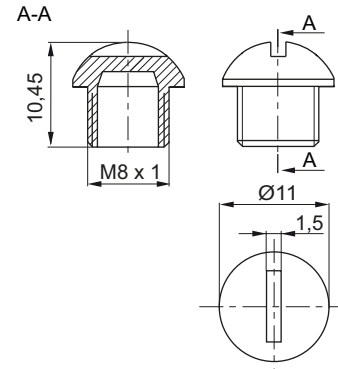

00131442

Номер материала	Тип	Материал	Вес [kg]	Поставляемое количество [Шт.]			
R412003493	M8x1	Полиамид	0,014	25			

Защитный колпачок ▶ M12x1



00120243

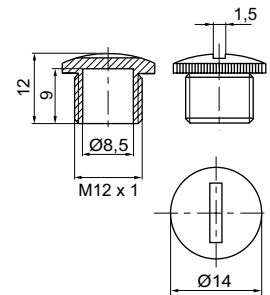

00132349

Номер материала	Тип	Материал	Вес [kg]	Поставляемое количество [Шт.]			
1823312001	M12x1	Полиамид	0,001	50			

Структура линков AES

Принадлежности

Концевая плита слева

▶ для AES



21465

Окружающая температура мин./макс. -10°C / +60°C

Материалы:
Монтажная плита Полиамид, армированный стекловолокном

Тип	Вес	Номер материала
	[кг]	
Концевая плита слева	0,033	R412015398

Объем поставки: вкл. 2 пружинных зажимных элемента

Концевая плита справа

▶ для AES



21398

Окружающая температура мин./макс. -10°C / +60°C

Материалы:
Монтажная плита Полиамид, армированный стекловолокном

Подходит для Серия	Вес	Номер материала
	[кг]	
Автономный вариант AES	0,039	R412015741

Поставка, вкл. прокладку и крепежные винты

Структура линков AES Принадлежности

Крепежный уголок для промежуточного крепления ▶ для AES, AV03, AV05



19093

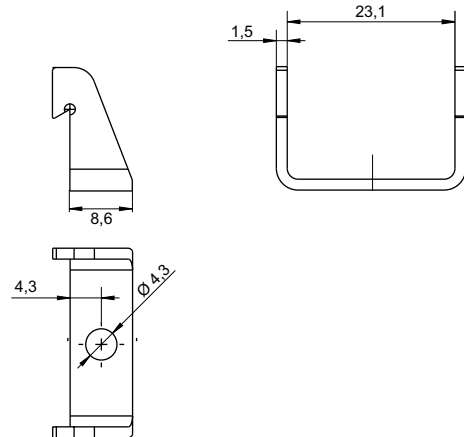

17196

Крепежные уголки входят в объем поставки

Номер материала	Тип	Материал	Поставляемое количество [Шт.]
R412018339	Крепежные уголки	Нержавеющая сталь	10

Чтобы закрепить весь узел на монтажной поверхности, смонтируйте крепежный уголок (R412018339) после трех модулей ввода/вывода или 8 клапанов.
Крепежные уголки входят в объем поставки
Расстояние между крепежными уголками должно составлять не более 150 мм.

Пружинный зажимной элемент ▶ для AES



19094

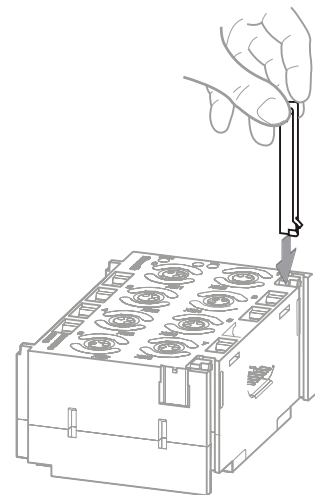

20432

Номер материала	Тип	Материал	Поставляемое количество [Шт.]				
R412015400	Пружинный зажимной элемент	сталь	10				

Прямое соединение магистральной шины (BDC), В-дизайн

▶ Расширитель шины с драйвером ▶ Протокол магистральной шины: PROFIBUS DP / CANopen / CANopen sb / DeviceNet / EtherCAT / sercos III



00130356

Окружающая температура мин./макс.	+0 °C / +50 °C
Степень защиты	IP65
Рабочее напряжение для электроники	24 В пост. тока
Электроника с допуском напряжения	-15% / +20%
Потребление тока электроникой	0,05 А
Рабочее напряжение исполнительных органов	24 В пост. тока
Суммарный ток для исполнительных органов	3 А
Количество электромагнитных катушек Макс.	32
Потребление тока макс. одной катушкой	0,1 А
Присоединение Блок распределителей	Гнездо Планка 2,0 мм 3x13-конт.
Помехоизлучение согласно стандарту	EN 61000-6-4
Помехозащищенность согласно стандарту	IEC 61000-6-2

Протокол магистральной шины	Присоединение ШИНА IN	Присоединение ШИНА OUT X72	Напряжение питания	Инструкция по управлению	Вес [кг]	Номер материала
PROFIBUS DP	Разъем (тип папа), M12x1, 5-конт., В-кодированный	Гнездо (тип мама), M12x1, 5-конт., В-кодированный	Разъем (тип папа), M12, 4-конт., А-кодированный	R412009414	0,29	R412008537
CANopen	Разъем (тип папа), M12x1, 5-конт., А-кодированный	Гнездо (тип мама), M12x1, 5-конт., А-кодированный	Разъем (тип папа), M12, 4-конт., А-кодированный	R412009415	0,29	R412008538
CANopen sb	Разъем (тип папа), M12x1, 5-конт., А-кодированный	Гнездо (тип мама), M12x1, 5-конт., А-кодированный	Разъем (тип папа), M12, 4-конт., А-кодированный	R412009415	0,29	R412008990
DeviceNet	Разъем (тип папа), M12x1, 5-конт., А-кодированный	Гнездо (тип мама), M12x1, 5-конт., А-кодированный	Разъем (тип папа), M12, 4-конт., А-кодированный	R412009416	0,29	R412008539
EtherCAT	Гнездо (тип мама), M12x1, 5-конт., D-кодированный	Гнездо (тип мама), M12x1, 5-конт., D-кодированный	Разъем (тип папа), M12, 4-конт., А-кодированный	R412009414	0,29	R412009573
sercos III	Гнездо (тип мама), M12x1, 5-конт., D-кодированный	Гнездо (тип мама), M12x1, 5-конт., D-кодированный	Разъем (тип папа), M12, 4-конт., А-кодированный	R412012610	0,29	R412009516

Поставка, вкл. 2 винта и прокладку

Пневмораспределители ► с электрическим и пневматическим управлением

Серия TC08 (G 1/8) и TC15 (G 1/4), трубное присоединение

► Вспомогательное ручное дублирование: с фиксированием и без фиксирования

Варианты

Распределитель 2 x 3/2 и 5/2, с односторонним, двусторонним управлением и распределитель 5/3, среднее положение закрыто, открыто (удаление воздуха) и открыто (подача воздуха)

Электрическое соединение: разъем, M8, 3- и 4-контактный



С пневматическим управлением



Клапанные системы

- Отдельное разъемное проводное соединение
- Электр. присоединение: разъем M8 / разъем формы C
- Электр. присоединение: кабельная розетка

Соединительный кабель, серия CN2, 3- или 4-контактный



Серия TC08

- Q_n макс. = 800 л/мин

Серия TC15

- Q_n макс. = 1500 л/мин



Серия TC08 (G 1/8) и TC15 (G 1/4), трубное присоединение

► Вспомогательное ручное дублирование: с фиксированием и без фиксирования



TC08 G 1/8

Предварительное управление	Обозначение	Вспомогательное ручное дублирование: С фиксированием		Вспомогательное ручное дублирование: Без фиксирования	
		24 В пост.тока	Перем. ток 50/60 Гц	24 В пост.тока	Перем. ток 50/60 Гц
Внутреннее	2 x 3/2 Н.З./Н.З.	R422102002	R422102004	R422102023	R422102025
	2 x 3/2 Н.О./Н.О.	R422102006	R422102008	R422102027	R422102029
	2 x 3/2 Н.З./Н.О.	R422102010	R422102012	R422102031	R422102033
	5/2, 2,5 - 10 бар	0820060001	0820060003	0820060101	0820060103
	5/2, 3 - 10 бар	0820060026	0820060028	0820060126	0820060128
	5/2, 2 - 10 бар	0820060501	0820060503	0820060601	0820060603
	5/3, среднее положение закрыто	0820061001	0820061003	0820061101	0820061103
	5/3, среднее положение открыто (удаление воздуха)	0820061011	0820061013	0820061111	0820061113
	5/3, среднее положение открыто (подача воздуха)	0820061021	0820061023	0820061121	0820061123
Внешнее	2 x 3/2 Н.З./Н.З.	R422102013	R422102015	R422102034	R422102036
	2 x 3/2 Н.О./Н.О.	R422102016	R422102018	R422102037	R422102039
	2 x 3/2 Н.З./Н.О.	R422102019	R422102021	R422102040	R422102042
	5/2, 2,5 - 10 бар	0820060051	0820060053	0820060151	0820060153
	5/2, 3 - 10 бар	0820060076	0820060078	0820060176	0820060178
	5/2, 2 - 10 бар	0820060551	0820060553	0820060651	0820060653
	5/3, среднее положение закрыто	0820061051	0820061053	0820061151	0820061153
	5/3, среднее положение открыто (удаление воздуха)	0820061061	0820061063	0820061161	0820061163
	5/3, среднее положение открыто (подача воздуха)	0820061071	0820061073	0820061171	0820061173



TC15 G 1/4

Предварительное управление	Обозначение	Вспомогательное ручное дублирование: С фиксированием		Вспомогательное ручное дублирование: Без фиксирования	
		24 В пост.тока	Перем. ток 50/60 Гц	24 В пост.тока	Перем. ток 50/60 Гц
Внутреннее	2 x 3/2 Н.З./Н.З.	R422102137	R422102139	R422102158	R422102160
	2 x 3/2 Н.О./Н.О.	R422102141	R422102143	R422102162	R422102164
	2 x 3/2 Н.З./Н.О.	R422102145	R422102147	R422102166	R422102168
	5/2, 2,5 - 10 бар	0820058001	0820058003	0820058101	0820058103
	5/2, 3 - 10 бар	0820058026	0820058028	0820058126	0820058128
	5/2, 2 - 10 бар	0820058501	0820058503	0820058601	0820058603
	5/3, среднее положение закрыто	0820059001	0820059003	0820059101	0820059103
	5/3, среднее положение открыто (удаление воздуха)	0820059011	0820059013	0820059111	0820059113
	5/3, среднее положение открыто (подача воздуха)	0820059021	0820059023	0820059121	0820059123
Внешнее	2 x 3/2 Н.З./Н.З.	R422102148	R422102150	R422102169	R422102171
	2 x 3/2 Н.О./Н.О.	R422102151	R422102153	R422102172	R422102174
	2 x 3/2 Н.З./Н.О.	R422102154	R422102156	R422102175	R422102177
	5/2, 2,5 - 10 бар	0820058051	0820058053	0820058151	0820058153
	5/2, 3 - 10 бар	0820058076	0820058078	0820058176	0820058178
	5/2, 2 - 10 бар	0820058551	0820058553	0820058651	0820058653
	5/3, среднее положение закрыто	0820059051	0820059053	0820059151	0820059153
	5/3, среднее положение открыто (удаление воздуха)	0820059061	0820059063	0820059161	0820059163
	5/3, среднее положение открыто (подача воздуха)	0820059071	0820059073	0820059171	0820059173

Пневмораспределители ► с электрическим и пневматическим управлением

Серия TC08 (G 1/8) и TC15 (G 1/4), трубное присоединение

► Вспомогательное ручное дублирование: с фиксированием и без фиксирования

Катушки для распределителей с электрическим управлением TC08 и TC15

	Напряжение	Номер материала
Ширина катушек 15 мм, форма С	24 В пост.тока	R422101600
	24 В перем.тока	R422101601
	110 В перем.тока	R422101598
	230 В перем.тока	R422101599
Ширина катушек 15 мм, M8	24 В пост.тока, 4-контактный	R422101603
	24 В пост.тока, 3-контактный	R422101604



Электроразъемы

ISO 15217, форма С, 8 мм		Напряжение	Светодиодный индикатор состояния	Длина кабеля	
	1834484187	0 - 300 В	-	-	
	4402050330	24 В пост. тока/перем.тока	зеленый	-	
ISO 15217, форма С		Напряжение	Светодиодный индикатор состояния	Длина кабеля	
	1834484212	230 В	-	3м	
	1834484213				
	1834484204	24 В пост. тока/перем.тока		желтый	3м
	1834484205				
	1834484208	230 В			
	1834484209				

Планка коллективного присоединения



Количество позиций клапанов	TC08	TC15
2	R422000931	R422000942
3	R422000932	R422000943
4	R422000933	R422000944
5	R422000934	R422000945
6	R422000935	R422000946
8	R412012677	R412012680
10	R412012678	R412012681
12	R412012679	R412012682

Крепежный комплект В	TC08	TC15
Для 6 клапанов, поставка с прокладками и крепежными винтами	R422000937	R422000947
Глухая плита С	TC08	TC15
5 шт., поставка с прокладками и крепежными винтами	R422000939	R422000938
Крепежный уголок	TC08	TC15
	1821332048	1821332050
Крепежная скоба	TC08	TC15
	1821332049	1821332051



2/2-пневмораспределитель, Серия 589

▶ Qn = 50 л/мин ▶ Н.З. ▶ Трубное присоединение ▶ подвод сжатого воздуха: Ø6x1 ▶ Электрическое присоединение: Разъем, ISO 15217, форма С ▶ Отдельный клапан ▶ Вспомогательное ручное дублирование: с фиксацией ▶ Qn = 50 - 750 л/мин

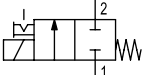

P579_400

Конструкция	Клапан
Принцип уплотнения	с уплотнениями из эластичных материалов
Рабочее давление мин./макс.	0 bar / 7 bar
Окружающая температура мин./макс.	-15°C / +50°C
Температура среды мин./макс.	-15°C / +50°C
Рабочая среда	Сжатый воздух
Макс. величина частиц	5 µm
Содержание масла в сжатом воздухе	0 mg/m³ - 1 mg/m³
Степень защиты С соединением	IP65 С защитой от переплюсовки
Длительность включения	100 %
Время включения	20 ms
Время выключения	23 ms
Вес	0,079 kg

		ННВ (Вспомогательное ручное дублирование)	Присоединение сжатого воздуха		Рабочее напряжение пост. тока	Qn [л/мин]	Номер материала
			Вход	Выход			
	Н.З.		Ø6x1	Ø6x1	24 В	50	5894000220

ННВ = вспомогательное ручное управление
Уплотнения: Акрилонитрил-бутадиен-каучук
Номинальный расход Qn при 6 бар и Δр = 1 бар

3/2 - пневмораспределитель, Серия 589

▶ Qn = 520 - 750 л/мин ▶ Н.З. ▶ Трубное присоединение ▶ подвод сжатого воздуха: Ø6x1 - Ø 8x1

▶ Электрическое присоединение: Разъем, ISO 15217, форма С ▶ Отдельный клапан ▶ Вспомогательное ручное дублирование: с фиксацией ▶ Предварительное управление: внутреннее ▶ Qn = 50 - 750 л/мин



P589_460

Конструкция	Клапан
Принцип уплотнения	с уплотнениями из эластичных материалов
Рабочее давление мин./макс.	3 bar / 8 bar
Окружающая температура мин./макс.	-15 °C / +50 °C
Температура среды мин./макс.	-15 °C / +50 °C
Рабочая среда	Сжатый воздух
Макс. величина частиц	5 µm
Содержание масла в сжатом воздухе	0 mg/m³ - 1 mg/m³
Степень защиты С соединением	IP65 С защитой от переполусовки
Длительность включения	100 %
Время включения	18 ms
Время выключения	16 ms
Вес	0,093 kg

		ННВ (Вспомогательное ручное дублирование)	Присоединение сжатого воздуха			Рабочее напряжение			Qn	СДИ (светодиод)	Прим.	Номер материала
			Вход	Выход	Сброс сж.воздуха	пост. тока	Пер. ток 50 Гц	Пер. ток 60 Гц				
									[л/мин]			
	Н.З.		Ø6x1	Ø6x1	Ø 8x1	12 В	-	-	520	-	-	5894400210
			Ø6x1	Ø6x1		24 В	-	-	520	-	-	5894400220
			Ø6x1	Ø6x1		24 В	-	-	520	Красный	1)	5894400620
			Ø6x1	Ø6x1		-	24 В	24 В	520	-	-	5894405220
			Ø6x1	Ø6x1		-	110 В	110 В	520	-	-	5894405270
			Ø6x1	Ø6x1		-	230 В	230 В	520	-	-	5894405280
			Ø6x1	Ø6x1		-	230 В	230 В	520	Красный	-	5894405680
			Ø 8x1	Ø 8x1		12 В	-	-	750	-	-	5894600210
			Ø 8x1	Ø 8x1		24 В	-	-	750	-	-	5894600220
			Ø 8x1	Ø 8x1		24 В	-	-	750	Красный	1)	5894600620
			Ø 8x1	Ø 8x1		-	24 В	24 В	750	-	-	5894605220
			Ø 8x1	Ø 8x1		-	110 В	110 В	750	-	-	5894605270
			Ø 8x1	Ø 8x1		-	230 В	230 В	750	-	-	5894605280
Ø 8x1	Ø 8x1	-	230 В	230 В	750	Красный	-	5894605680				

ННВ = вспомогательное ручное управление

1) Со светодиодом и защитным диодом для уменьшения пиков напряжения в электромагнитной катушке, с защитой от перемены полярности

Уплотнения: Акрилонитрил-бутадиен-каучук; Полиуретан

Номинальный расход Qn при 6 бар и Δр = 1 бар

3/2 -пневмораспределитель, Серия 589

▶ Qn = 520 - 750 л/мин ▶ Н.О. ▶ Трубное присоединение ▶ подвод сжатого воздуха: Ø6x1 - Ø 8x1
 ▶ Электрическое присоединение: Разъем, ISO 15217, форма С ▶ Отдельный клапан ▶ Вспомогательное ручное дублирование: с фиксацией ▶ Предварительное управление: внутреннее ▶ Qn = 50 - 750 л/мин



P589_460

Конструкция	Клапан
Принцип уплотнения	с уплотнениями из эластичных материалов
Рабочее давление мин./макс.	3 bar / 8 bar
Окружающая температура мин./макс.	-15°С / +50°С
Температура среды мин./макс.	-15°С / +50°С
Рабочая среда	Сжатый воздух
Макс. величина частиц	5 µm
Содержание масла в сжатом воздухе	0 mg/m³ - 1 mg/m³
Степень защиты С соединением	IP65 С защитой от переплюсовки
Длительность включения	100 %
Время включения	18 ms
Время выключения	16 ms
Вес	0,093 kg

		ННВ (Вспомогательное ручное дублирование)	Присоединение сжатого воздуха			Рабочее напряжение			Qn	СДИ (светодиод)	Прим.	Номер материала
			Вход	Выход	Сброс сж.воздуха	пост. тока	Пер. ток 50 Гц	Пер. ток 60 Гц				
									[л/мин]			
	Н.О.		Ø6x1	Ø6x1	Ø 8x1	12 В	-	-	520	-	-	5894410210
			Ø6x1	Ø6x1		24 В	-	-	520	-	-	5894410220
			Ø6x1	Ø6x1		24 В	-	-	520	Красный	1)	5894410620
			Ø6x1	Ø6x1		-	24 В	24 В	520	-	-	5894415220
			Ø6x1	Ø6x1		-	110 В	110 В	520	-	-	5894415270
			Ø6x1	Ø6x1		-	230 В	230 В	520	-	-	5894415280
			Ø6x1	Ø6x1		-	230 В	230 В	520	Красный	-	5894415680
			Ø 8x1	Ø 8x1		12 В	-	-	750	-	-	5894610210
			Ø 8x1	Ø 8x1		24 В	-	-	750	-	-	5894610220
			Ø 8x1	Ø 8x1		24 В	-	-	750	Красный	1)	5894610620
			Ø 8x1	Ø 8x1		-	24 В	24 В	750	-	-	5894615220
			Ø 8x1	Ø 8x1		-	110 В	110 В	750	-	-	5894615270
			Ø 8x1	Ø 8x1		-	230 В	230 В	750	-	-	5894615280
Ø 8x1	Ø 8x1	-	230 В	230 В	750	Красный	-	5894615680				

ННВ = вспомогательное ручное управление

1) Со светодиодом и защитным диодом для уменьшения пиков напряжения в электромагнитной катушке, с защитой от перемены полярности

Уплотнения: Акрилонитрил-бутадиен-каучук; Полиуретан

Номинальный расход Qn при 6 бар и Δр = 1 бар

3/2 - пневмораспределитель, Серия 589

- ▶ Qn = 520 - 750 л/мин ▶ Н.З. ▶ Трубное присоединение ▶ подвод сжатого воздуха: Ø6x1 - Ø 8x1
- ▶ Электрическое присоединение: Разъем, ISO 15217, форма С ▶ Отдельный клапан ▶ внешнее
- ▶ Предварительное управление: внешнее ▶ Qn = 50 - 750 л/мин



P589_460

Конструкция	Клапан
Принцип уплотнения	с уплотнениями из эластичных материалов
Рабочее давление мин./макс.	0,5 bar / 8 bar
Давление управления мин./макс.	3 bar / 10 bar
Окружающая температура мин./макс.	-15 °C / +50 °C
Температура среды мин./макс.	-15 °C / +50 °C
Рабочая среда	Сжатый воздух
Макс. величина частиц	5 µm
Содержание масла в сжатом воздухе	0 mg/m³ - 1 mg/m³
Степень защиты С соединением	IP65
	С защитой от переполусовки
Длительность включения	100 %
Время включения	18 ms
Время выключения	16 ms
Вес	0,093 kg

		Присоединение сжатого воздуха				Рабочее напряжение			Qn	СДИ (светодиод)	Прим.	Номер материала
		Вход	Выход	Сброс сж. воздуха	Соединение управления	пост. тока	Пер. ток 50 Гц	Пер. ток 60 Гц				
	Н.З.	Ø6x1	Ø6x1	Ø 8x1	Ø 4	12 В	-	-	520	-	-	5894470210
		Ø6x1	Ø6x1			24 В	-	-	520	-	-	5894470220
		Ø6x1	Ø6x1			24 В	-	-	520	Красный	1)	5894470620
		Ø6x1	Ø6x1			-	24 В	24 В	520	-	-	5894475220
		Ø6x1	Ø6x1			-	110 В	110 В	520	-	-	5894475270
		Ø6x1	Ø6x1			-	230 В	230 В	520	-	-	5894475280
		Ø6x1	Ø6x1			-	230 В	230 В	520	Красный	-	5894475680
		Ø 8x1	Ø 8x1			12 В	-	-	750	-	-	5894670210
		Ø 8x1	Ø 8x1			24 В	-	-	750	-	-	5894670220
		Ø 8x1	Ø 8x1			24 В	-	-	750	Красный	1)	5894670620
		Ø 8x1	Ø 8x1			-	24 В	24 В	750	-	-	5894675220
		Ø 8x1	Ø 8x1			-	110 В	110 В	750	-	-	5894675270
Ø 8x1	Ø 8x1	-	230 В	230 В	750	-	-	5894675280				
Ø 8x1	Ø 8x1	-	230 В	230 В	750	Красный	-	5894675680				

ННВ = вспомогательное ручное управление

1) Со светодиодом и защитным диодом для уменьшения пиков напряжения в электромагнитной катушке, с защитой от перемены полярности

Уплотнения: Акрилонитрил-бутадиен-каучук; Полиуретан

Номинальный расход Qn при 6 бар и Δр = 1 бар

3/2 -пневмораспределитель, Серия 589

- ▶ Qn = 520 - 750 л/мин ▶ Н.О. ▶ Трубное присоединение ▶ подвод сжатого воздуха: Ø 8x1 - Ø6x1
- ▶ Электрическое присоединение: Разъем, ISO 15217, форма С ▶ Отдельный клапан ▶ внешнее
- ▶ Предварительное управление: внешнее ▶ Qn = 50 - 750 л/мин



P589_460

Конструкция	Клапан
Принцип уплотнения	с уплотнениями из эластичных материалов
Рабочее давление мин./макс.	0,5 bar / 8 bar
Давление управления мин./макс.	3 bar / 10 bar
Окружающая температура мин./макс.	-15°С / +50°С
Температура среды мин./макс.	-15°С / +50°С
Рабочая среда	Сжатый воздух
Макс. величина частиц	5 µm
Содержание масла в сжатом воздухе	0 mg/m ³ - 1 mg/m ³
Степень защиты С соединением	IP65
	С защитой от переплюсовки
Длительность включения	100 %
Время включения	18 ms
Время выключения	16 ms
Вес	0,093 kg

		Присоединение сжатого воздуха				Рабочее напряжение			Qn	СДИ (светодиод)	Прим.	Номер материала
		Вход	Выход	Сброс сж. воздуха	Соединение управления	пост. тока	Пер. ток 50 Гц	Пер. ток 60 Гц				
									[л/мин]			
	Н.О.	Ø 8x1	Ø 8x1	Ø 8x1	Ø 4	12 В	-	-	750	-	-	5894620210
		Ø 8x1	Ø 8x1			24 В	-	-	750	-	-	5894620220
		Ø 8x1	Ø 8x1			24 В	-	-	750	Красный	1)	5894620620
		Ø 8x1	Ø 8x1			-	24 В	24 В	750	-	-	5894625220
		Ø 8x1	Ø 8x1			-	110 В	110 В	750	-	-	5894625270
		Ø 8x1	Ø 8x1			-	230 В	230 В	750	-	-	5894625280
		Ø 8x1	Ø 8x1			-	230 В	230 В	750	Красный	-	5894625680
		Ø 6x1	Ø 6x1			12 В	-	-	520	-	-	5894420210
		Ø 6x1	Ø 6x1			24 В	-	-	520	-	-	5894420220
		Ø 6x1	Ø 6x1			24 В	-	-	520	Красный	1)	5894420620
		Ø 6x1	Ø 6x1			-	24 В	24 В	520	-	-	5894425220
		Ø 6x1	Ø 6x1			-	110 В	110 В	520	-	-	5894425270
		Ø 6x1	Ø 6x1			-	230 В	230 В	520	-	-	5894425280
		Ø 6x1	Ø 6x1			-	230 В	230 В	520	Красный	-	5894425680

HNB = вспомогательное ручное управление

1) Со светодиодом и защитным диодом для уменьшения пиков напряжения в электромагнитной катушке, с защитой от перемены полярности

Уплотнения: Акрилонитрил-бутадиен-каучук; Полиуретан

Номинальный расход Qn при 6 бар и Δр = 1 бар

5/2-пневмораспределитель, Серия 589

▶ Qn = 520 - 600 л/мин ▶ Трубное присоединение ▶ подвод сжатого воздуха: Ø6x1 - Ø 8x1 ▶ Электрическое присоединение: Разъем, ISO 15217, форма С ▶ Отдельный клапан ▶ Вспомогательное ручное дублирование: с фиксацией ▶ Предварительное управление: внутреннее ▶ Qn = 50 - 750 л/мин



P589_470

Конструкция	Клапан
Принцип уплотнения	с уплотнениями из эластичных материалов
Рабочее давление мин./макс.	3 bar / 8 bar
Окружающая температура мин./макс.	-15 °C / +50 °C
Температура среды мин./макс.	-15 °C / +50 °C
Рабочая среда	Сжатый воздух
Макс. величина частиц	5 µm
Содержание масла в сжатом воздухе	0 mg/m³ - 1 mg/m³
Степень защиты С соединением	IP65 С защитой от переполусовки
Длительность включения	100 %
Время включения	27 ms
Время выключения	28 ms
Вес	0,133 kg

	ННВ (Вспомогательное ручное дублирование)	Присоединение сжатого воздуха			Рабочее напряжение			Qn	СДИ (светодиод)	Прим.	Номер материала
		Вход	Выход	Сброс сж.воздуха	пост. тока	Пер. ток 50 Гц	Пер. ток 60 Гц				
								[л/мин]			
		Ø6x1	Ø6x1	Ø 8x1	12 В	-	-	520	-	-	5894700210
		Ø6x1	Ø6x1		24 В	-	-	520	-	-	5894700220
		Ø6x1	Ø6x1		24 В	-	-	520	Красный	1)	5894700620
		Ø6x1	Ø6x1		-	24 В	24 В	520	-	-	5894705220
		Ø6x1	Ø6x1		-	110 В	110 В	520	-	-	5894705270
		Ø6x1	Ø6x1		-	230 В	230 В	520	-	-	5894705280
		Ø6x1	Ø6x1		-	230 В	230 В	520	Красный	-	5894705680
		Ø 8x1	Ø 8x1		12 В	-	-	600	-	-	5894900210
		Ø 8x1	Ø 8x1		24 В	-	-	600	-	-	5894900220
		Ø 8x1	Ø 8x1		24 В	-	-	600	Красный	1)	5894900620
		Ø 8x1	Ø 8x1		-	24 В	24 В	600	-	-	5894905220
		Ø 8x1	Ø 8x1		-	110 В	110 В	600	-	-	5894905270
		Ø 8x1	Ø 8x1		-	230 В	230 В	600	-	-	5894905280
Ø 8x1	Ø 8x1	-	230 В	230 В	600	Красный	-	5894905680			

ННВ = вспомогательное ручное управление

1) Со светодиодом и защитным диодом для уменьшения пиков напряжения в электромагнитной катушке, с защитой от перемены полярности

Уплотнения: Акрилонитрил-бутадиен-каучук; Полиуретан

Номинальный расход Qn при 6 бар и Δр = 1 бар

3/2 -пневмораспределитель, Серия CD04

▶ Qn = 900 l/min ▶ Ширина клапана предварительного управления: 26 мм ▶ Н.З., Н.О. ▶ Трубное присоединение ▶ подвод сжатого воздуха: G 1/8 ▶ Электрическое присоединение: Разъем, EN 175301-803, форма В ▶ Вспомогательное ручное дублирование: с фиксацией, без ▶ с односторонним управлением ▶ Qn = 900 л/мин



00134133

Конструкция	золотниковый клапан, без перекрытия
Принцип уплотнения	с уплотнениями из эластичных материалов
Рабочее давление мин./макс.	См. таблицу внизу
Давление управления мин./макс.	См. таблицу внизу
Окружающая температура мин./макс.	См. таблицу внизу
Температура среды мин./макс.	См. таблицу внизу
Рабочая среда	Сжатый воздух
Макс. величина частиц	50 μm
Содержание масла в сжатом воздухе	0 mg/m ³ - 1 mg/m ³
Присоединение сжатого воздуха	согласно ISO 228-1 с отдельным выхлопом воздуха из линии управления
Стандартное электрическое соединение	EN 175301-803:2006
Степень защиты С соединением	IP65
Индекс совместимости	14
Длительность включения	100 %
Вес	См. таблицу внизу

		ННВ (Вспомогательное ручное дублирование)	Присоединение сжатого воздуха					Рабочее напряжение	Номер материала
			Вход	Выход	Сброс сж. воздуха	Соединение-управления	Сброс сж. воздуха из линии управления		
	Н.З., Н.О.		G 1/8	G 1/8	G 1/8	-	M5	24 В - - -	5772550220 5772555270 5772555280 5772555220
	Н.З., Н.О.		G 1/8	G 1/8	G 1/8	-	M5	-	5772555302
	Н.З., Н.О.		G 1/8	G 1/8	G 1/8	G 1/8	M5	24 В - -	5772560220 5772565270 5772565280
	Н.З., Н.О.		G 1/8	G 1/8	G 1/8	G 1/8	M5	-	5772565302
	Н.З., Н.О.	-	G 1/8	G 1/8	G 1/8	-	M5	24 В	5772590220

3/2 -пневмораспределитель, Серия CD04

▶ Q_n = 900 л/мин ▶ Ширина клапана предварительного управления: 26 мм ▶ Н.З., Н.О. ▶ Трубное присоединение ▶ подвод сжатого воздуха: G 1/8 ▶ Электрическое присоединение: Разъем, EN 175301-803, форма В ▶ Вспомогательное ручное дублирование: с фиксацией, без ▶ с односторонним управлением ▶ Q_n = 900 л/мин

Номер материала	Рабочее напряжение		Потребляемая мощность	Мощность удержания		Мощность включения		Показатель расхода			Рабочее давление мин./макс.
	Пер. ток 50 Гц	Пер. ток 60 Гц		24 В пост. тока	Пер. ток 50 Гц	Пер. ток 60 Гц	Пер. ток 50 Гц	Пер. ток 60 Гц	Q _n	Q _n 1▶2	
			[W]	[VA]	[VA]	[VA]	[VA]	[л/мин]			[бар]
5772550220	-	-	4,8	-	-	-	-				
5772555270	110 В	110 В	-	8,3	7,2	10,8	9,5	900	900	900	3 / 10
5772555280	230 В	230 В	-	9	7,4	11,5	9,7				
5772555220	24 В	24 В	-	8,3	6,7	10,8	9,4				
5772555302	-	-	-	-	-	-	-	900	900	900	3 / 10
5772560220	-	-	4,8	-	-	-	-				
5772565270	110 В	110 В	-	8,3	7,2	10,8	9,5	900	900	900	-0,95 / 10
5772565280	230 В	230 В	-	9	7,4	11,5	9,7				
5772565302	-	-	-	-	-	-	-	900	900	900	-0,95 / 10
5772590220	-	-	8,4	-	-	-	-	900	900	900	2,6 / 10

Номер материала	Давление управления мин./макс.	Окружающая температура мин./макс.	Температура среды мин./макс.	Время включения	Время выключения	Вес	Прим.
5772550220							
5772555270	3 / 10	-15°C / +50°C	-15°C / +50°C	13	27	0,3	1)
5772555280							
5772555220							
5772555302	3 / 10	-15°C / +50°C	-15°C / +50°C	-	-	0,25	1); 3)
5772560220							
5772565270	3 / 10	-15°C / +50°C	-15°C / +50°C	13	27	0,3	2)
5772565280							
5772565302	3 / 10	-15°C / +50°C	-15°C / +50°C	-	-	0,25	2); 3)
5772590220	2,6 / 10	-20°C / +80°C	-20°C / +80°C	13	27	0,3	1); 4)

ННВ = вспомогательное ручное управление
 1) Предварительное управление: внутреннее
 2) Предварительное управление: внешнее
 3) Базовый клапан без катушки
 4) Повышенный допуск по напряжению
 Уплотнения: Акрилонитрил-бутадиен-каучук
 Номинальный расход Q_n при 6 бар и Δр = 1 бар

5/2-пневмораспределитель, Серия CD04

- ▶ Qn = 900 l/min ▶ Ширина клапана предварительного управления: 26 мм ▶ Трубное присоединение
- ▶ подвод сжатого воздуха: G 1/8 ▶ Электрическое присоединение: Разъем, EN 175301-803, форма B
- ▶ Вспомогательное ручное дублирование: с фиксацией ▶ с односторонним управлением



00134134

Конструкция	золотниковый клапан, без перекрытия
Принцип уплотнения	с уплотнениями из эластичных материалов
Монтаж на планке коллективного присоединения	P-планка
Рабочее давление мин./макс.	См. таблицу внизу
Давление управления мин./макс.	3 bar / 10 bar
Окружающая температура мин./макс.	-15 °C / +50 °C
Температура среды мин./макс.	-15 °C / +50 °C
Рабочая среда	Сжатый воздух
Макс. величина частиц	50 µm
Содержание масла в сжатом воздухе	0 mg/m³ - 1 mg/m³
Присоединение сжатого воздуха	согласно ISO 228-1 с отдельным выхлопом воздуха из линии управления
Стандартное электрическое соединение	EN 175301-803:2006
Степень защиты С соединением	IP65
Индекс совместимости	14
Длительность включения	100 %
Вес	См. таблицу внизу

	ННВ (Вспомогательное ручное дублирование)	Присоединение сжатого воздуха					Рабочее напряжение		Номер материала
		Вход	Выход	Сброс сж. воздуха	Соединение-управления	Сброс сж. воздуха из линии управления	пост. тока	Пер. ток 50 Гц	
		G 1/8	G 1/8	G 1/8	-	M5	12 В 24 В	- -	5777050210 5777050220 5777055270 5777055280 5777055220
		G 1/8	G 1/8	G 1/8	-	M5	-	-	5777055302
		G 1/8	G 1/8	G 1/8	G 1/8	M5	24 В -	- 110 В 230 В -	5777060220 5777065270 5777065280 5777065220
		G 1/8	G 1/8	G 1/8	G 1/8	M5	-	-	5777065302
		G 1/8	G 1/8	G 1/8	-	M5	24 В -	- 110 В	5777150220 5777155270

Клапанные системы ► С электрическим управлением

5/2-пневмораспределитель, Серия CD04

- $Q_n = 900$ л/мин ► Ширина клапана предварительного управления: 26 мм ► Трубное присоединение
- подвод сжатого воздуха: G 1/8 ► Электрическое присоединение: Разъем, EN 175301-803, форма B
- Вспомогательное ручное дублирование: с фиксацией ► с односторонним управлением

Номер материала	Рабочее напряжение	Потребляемая мощность	Мощность удержания	Мощность удержания	Мощность включения	Мощность включения	Показатель расхода			Рабочее давление мин./макс.						
							Пер. ток 60 Гц	24 В пост. тока	Пер. ток 50 Гц		Пер. ток 60 Гц	Пер. ток 50 Гц	Пер. ток 60 Гц	Q_n	Q_n 1►2	Q_n 2►3
5777050210	-	4,6	-	-	-	-	-	-	-	-	-	-	-			
5777050220	-	4,8	-	-	-	-	-	-	-	-	-	-	-			
5777055270	110 В	-	8,3	7,2	10,8	9,5	900	900	900	3 / 10						
5777055280	230 В	-	9	7,4	11,5	9,7	900	900	900	3 / 10						
5777055220	24 В	-	8,3	6,7	10,8	9,4	900	900	900	3 / 10						
5777055302	-	-	-	-	-	-	900	900	900	3 / 10						
5777060220	-	4,8	-	-	-	-	-	-	-	-	-	-				
5777065270	110 В	-	8,3	7,2	10,8	9,5	900	900	900	-0,95 / 10						
5777065280	230 В	-	9	7,4	11,5	9,7	900	900	900	-0,95 / 10						
5777065220	24 В	-	8,3	6,7	10,8	9,4	900	900	900	-0,95 / 10						
5777065302	-	-	-	-	-	-	900	900	900	-0,95 / 10						
5777150220	-	4,8	-	-	-	-	900	900	900	3 / 10						
5777155270	110 В	-	8,3	7,2	10,8	9,5	900	900	900	3 / 10						

Номер материала	Время включения	Время выключения	Вес	Прим.		
					t_F	t_E
					[мс]	[мс]
5777050210						
5777050220						
5777055270	12	21	0,39	1)		
5777055280						
5777055220						
5777055302	-	-	0,34	1); 3)		
5777060220						
5777065270	12	21	0,39	2)		
5777065280						
5777065220						
5777065302	-	-	0,34	2); 3)		
5777150220						
5777155270	12	21	0,39	1)		

ННВ = вспомогательное ручное управление
 1) Предварительное управление: внутреннее
 2) Предварительное управление: внешнее
 3) Базовый клапан без катушки
 Уплотнения: Акрилонитрил-бутадиен-каучук
 Номинальный расход Q_n при 6 бар и $\Delta p = 1$ бар

5/2-пневмораспределитель, Серия CD04

- ▶ Qn = 900 л/мин ▶ Ширина клапана предварительного управления: 26 мм ▶ Трубное присоединение
- ▶ подвод сжатого воздуха: G 1/8 ▶ Электрическое присоединение: Разъем, EN 175301-803, форма B
- ▶ Вспомогательное ручное дублирование: с фиксацией ▶ с двусторонним управлением



00134135

Конструкция	золотниковый клапан, без перекрытия
Принцип уплотнения	с уплотнениями из эластичных материалов
Монтаж на планке коллективного присоединения	P-планка
Рабочее давление мин./макс.	См. таблицу внизу
Давление управления мин./макс.	2 bar / 10 bar
Окружающая температура мин./макс.	-15 °C / +50 °C
Температура среды мин./макс.	-15 °C / +50 °C
Рабочая среда	Сжатый воздух
Макс. величина частиц	50 μm
Содержание масла в сжатом воздухе	0 mg/m ³ - 1 mg/m ³
Присоединение сжатого воздуха	согласно ISO 228-1 с отдельным выхлопом воздуха из линии управления
Стандартное электрическое соединение	EN 175301-803:2006
Степень защиты С соединением	IP65
Индекс совместимости	14
Длительность включения	100 %
Вес	См. таблицу внизу

	HNB (Вспомогательное ручное дублирование)	Присоединение сжатого воздуха					Рабочее напряжение		Номер материала
		Вход	Выход	Сброс сж. воздуха	Соединение управления	Сброс сж. воздуха из линии управления	пост. тока	Пер. ток 50 Гц	
		G 1/8	G 1/8	G 1/8	-	M5	12 В 24 В	- -	R412008841 5777250220
		G 1/8	G 1/8	G 1/8	-	M5	-	24 В 110 В 230 В	5777255220 5777255270 5777255280
		G 1/8	G 1/8	G 1/8	G 1/8	M5	24 В	-	5777260220
		G 1/8	G 1/8	G 1/8	G 1/8	M5	-	230 В	5777265280
		G 1/8	G 1/8	G 1/8	G 1/8	M5	-	-	5777265302

Номер материала	Рабочее напряжение	Потребляемая мощность	Мощность удержания	Мощность удержания	Мощность включения	Мощность включения	Показатель расхода			Рабочее давление мин./макс.
							Пер. ток 60 Гц	Пер. ток 50 Гц	Пер. ток 60 Гц	
	Пер. ток 60 Гц	24 В пост. тока	Пер. ток 50 Гц	Пер. ток 60 Гц	Пер. ток 50 Гц	Пер. ток 60 Гц	[л/мин]			[бар]
		[W]	[VA]	[VA]	[VA]	[VA]				
R412008841	-	4,6	-	-	-	-				
5777250220	-	4,8	-	-	-	-				
5777255220	24 В	-	8,3	6,7	10,8	9,4	900	900	900	2 / 10
5777255270	110 В	-	8,3	7,2	10,8	9,5				
5777255280	230 В	-	9	7,4	11,5	9,7				
5777255302	-	-	-	-	-	-	900	900	900	2 / 10

Клапанные системы ▶ С электрическим управлением

5/2-пневмораспределитель, Серия CD04

- ▶ $Q_n = 900 \text{ l/min}$ ▶ Ширина клапана предварительного управления: 26 мм ▶ Трубное присоединение
- ▶ подвод сжатого воздуха: G 1/8 ▶ Электрическое присоединение: Разъем, EN 175301-803, форма B
- ▶ Вспомогательное ручное дублирование: с фиксацией ▶ с двусторонним управлением

Номер материала	Рабочее напряжение	Потребляемая мощность	Мощность удержания	Мощность удержания	Мощность включения	Мощность включения	Показатель расхода			Рабочее давление мин./макс.						
							Пер. ток 60 Гц	24 В пост. тока	Пер. ток 50 Гц		Пер. ток 60 Гц	Пер. ток 50 Гц	Пер. ток 60 Гц	Qn	Qn 1▶2	Qn 2▶3
5777260220	-	4,8	-	-	-	-	900	900	900	-0,95 / 10						
5777265280	230 В	-	9	7,4	11,5	9,7	900	900	900	-0,95 / 10						
5777265302	-	-	-	-	-	-	900	900	900	-0,95 / 10						

Номер материала	Время включения	Время выключения	Вес	Прим.		
					t_F	t_E
					[мс]	[мс]
R412008841						
5777250220	12	12	0,49	1)		
5777255220						
5777255270						
5777255280						
5777255302	-	-	0,36	1); 3)		
5777260220	12	12	0,5	2)		
5777265280						
5777265302	-	-	0,36	2); 3)		

ННВ = вспомогательное ручное управление
 1) Предварительное управление: внутреннее
 2) Предварительное управление: внешнее
 3) Базовый клапан без катушки
 Уплотнения: Акрилонитрил-бутадиен-каучук
 Номинальный расход Q_n при 6 бар и $\Delta p = 1$ бар

5/3-пневмораспределитель, Серия CD04

- ▶ $Q_n = 900 \text{ l/min}$ ▶ Ширина клапана предварительного управления: 26 мм ▶ Трубное присоединение
- ▶ подвод сжатого воздуха: G 1/8 ▶ Электрическое присоединение: Разъем, EN 175301-803, форма B
- ▶ Вспомогательное ручное дублирование: с фиксацией ▶ с двусторонним управлением ▶ Предварительное управление: внутреннее



00134136

Конструкция	золотниковый клапан, без перекрытия
Принцип уплотнения	с уплотнениями из эластичных материалов
Монтаж на планке коллективного присоединения	P-планка
Рабочее давление мин./макс.	3,5 bar / 10 bar
Давление управления мин./макс.	3,5 bar / 10 bar
Окружающая температура мин./макс.	-15 °C / +50 °C
Температура среды мин./макс.	-15 °C / +50 °C
Рабочая среда	Сжатый воздух
Макс. величина частиц	50 μm
Содержание масла в сжатом воздухе	0 mg/m ³ - 1 mg/m ³
Присоединение сжатого воздуха	согласно ISO 228-1 с отдельным выхлопом воздуха из линии управления
Стандартное электрическое соединение	EN 175301-803:2006
Степень защиты С соединением	IP65
Индекс совместимости	14
Длительность включения	100 %
Вес	См. таблицу внизу

	ННВ (Вспомогательное ручное дублирование)	Присоединение сжатого воздуха				Рабочее напряжение			Номер материала
		Вход	Выход	Сброс сж.воздуха	Сброс сж.воздуха из линии управления	пост. тока	Пер. ток 50 Гц	Пер. ток 60 Гц	
		G 1/8	G 1/8	G 1/8	M5	24 В -	- 230 В	- 230 В	5777420220 5777425280
		G 1/8	G 1/8	G 1/8	M5	-	-	-	5777425302
		G 1/8	G 1/8	G 1/8	M5	24 В -	- 230 В	- 230 В	5777410220 5777415280
		G 1/8	G 1/8	G 1/8	M5	-	-	-	5777415302
		G 1/8	G 1/8	G 1/8	M5	24 В -	- 230 В	- 230 В	5777400220 5777405280
		G 1/8	G 1/8	G 1/8	M5	-	-	-	5777405302

Номер материала	Потребляемая мощность	Мощность удержания	Мощность удержания	Мощность включения	Мощность включения	Показатель расхода			Время включения	Время выключения
						24 В пост. тока	Пер. ток 50 Гц	Пер. ток 60 Гц		
	[W]	[VA]	[VA]	[VA]	[VA]	[л/мин]			[мс]	[мс]
5777420220	4,8	-	-	-	-	900	900	900	12	27
5777425280	-	9	7,4	11,5	9,7	900	900	900	-	-
5777425302	-	-	-	-	-	900	900	900	-	-
5777410220	4,8	-	-	-	-	900	900	900	12	27
5777415280	-	9	7,4	11,5	9,7	900	900	900	-	-
5777415302	-	-	-	-	-	900	900	900	-	-
5777400220	4,8	-	-	-	-	900	900	900	12	27
5777405280	-	9	7,4	11,5	9,7	900	900	900	-	-

5/3-пневмораспределитель, Серия CD04

- ▶ $Q_n = 900 \text{ l/min}$ ▶ Ширина клапана предварительного управления: 26 мм ▶ Трубное присоединение
- ▶ подвод сжатого воздуха: G 1/8 ▶ Электрическое присоединение: Разъем, EN 175301-803, форма B
- ▶ Вспомогательное ручное дублирование: с фиксацией ▶ с двусторонним управлением ▶ Предварительное управление: внутреннее

Номер материала	Потребляемая мощность	Мощность удержания	Мощность удержания	Мощность включения	Мощность включения	Показатель расхода			Время включения	Время выключения					
						24 В пост. тока	Пер. ток 50 Гц	Пер. ток 60 Гц			Пер. ток 50 Гц	Пер. ток 60 Гц	Qn	Qn 1▶2	Qn 2▶3
						[W]	[VA]	[VA]			[VA]	[VA]	[л/мин]		
5777405302	-	-	-	-	-	900	900	900	-	-					

Номер материала	Вес	Прим.
	[кг]	
5777420220	0,5	-
5777425280	0,39	1)
5777410220	0,5	-
5777415280	0,39	1)
5777400220	0,5	-
5777405280	0,39	1)

ННВ = вспомогательное ручное управление
 1) Базовый клапан без катушки
 Уплотнения: Акрилонитрил-бутадиен-каучук
 Номинальный расход Q_n при 6 бар и $\Delta p = 1$ бар

3/2 -пневмораспределитель, Серия CD07

▶ Qn = 1400 л/мин ▶ Ширина клапана предварительного управления: 30 мм ▶ Н.З., Н.О. ▶ Трубное присоединение ▶ подвод сжатого воздуха: G 1/4 ▶ Электрическое присоединение: Разъем, EN 175301-803, форма А ▶ Вспомогательное ручное дублирование: с фиксацией, без ▶ с односторонним управлением ▶ Qn = 960 - 1400 л/мин



00134142

Конструкция	золотниковый клапан, без перекрытия
Принцип уплотнения	с уплотнениями из эластичных материалов
Рабочее давление мин./макс.	См. таблицу внизу
Давление управления мин./макс.	3 bar / 10 bar
Окружающая температура мин./макс.	См. таблицу внизу
Температура среды мин./макс.	См. таблицу внизу
Рабочая среда	Сжатый воздух
Макс. величина частиц	50 μm
Содержание масла в сжатом воздухе	0 mg/m ³ - 1 mg/m ³
Присоединение сжатого воздуха	согласно ISO 228-1 с отдельным выхлопом воздуха из линии управления
Стандартное электрическое соединение	EN 175301-803:2006
Степень защиты С соединением	См. таблицу внизу С защитой от переплюсовки
Индекс совместимости	13, 14
Длительность включения	100 %
Вес	См. таблицу внизу

	ННВ (Вспомогательное ручное дублирование)	Присоединение сжатого воздуха					Рабочее напряжение	Номер материала	
		Вход	Выход	Сброс сж. воздуха	Соединение управления	Сброс сж. воздуха из линии управления			
	H.З./ Н.О.	G 1/4	G 1/4	G 1/4	-	M5	24 В - - 24 В -	5772070220 5772075270 5772075280 5772072220 5772075220	
	H.З./ Н.О.	G 1/4	G 1/4	G 1/4	-	M5	-	5772075302	
	H.З./ Н.О.	G 1/4	G 1/4	G 1/4	G 1/8	M5	24 В - - -	5772080220 5772085270 5772085280 5772085220	
	H.З./ Н.О.	G 1/4	G 1/4	G 1/4	G 1/8	M5	-	5772085302	
	H.З./ Н.О.	G 1/4	G 1/4	G 1/4	-	M5	24 В	R412004091	
	H.З./ Н.О.	G 1/4	G 1/4	G 1/4	G 1/8	M5	24 В	R412004092	
	H.З./ Н.О.	-	G 1/4	G 1/4	G 1/4	-	M5	24 В	5772960220
	H.З./ Н.О.	-	G 1/4	G 1/4	G 1/4	-	M5	-	5772965302

Клапанные системы ▶ С электрическим управлением
3/2 -пневмораспределитель, Серия CD07

▶ Qn = 1400 л/мин ▶ Ширина клапана предварительного управления: 30 мм ▶ Н.З., Н.О. ▶ Трубное присоединение ▶ подвод сжатого воздуха: G 1/4 ▶ Электрическое присоединение: Разъем, EN 175301-803, форма А ▶ Вспомогательное ручное дублирование: с фиксацией, без ▶ с односторонним управлением ▶ Qn = 960 - 1400 л/мин

Номер материала	Рабочее напряжение		Потребляемая мощность	Мощность-удержания		Мощность включения		Показатель расхода			Рабочее давление мин./макс.
	Пер. ток 50 Гц	Пер. ток 60 Гц		24 В пост. тока	Пер. ток 50 Гц	Пер. ток 60 Гц	Пер. ток 50 Гц	Пер. ток 60 Гц	Qn	Qn 1▶2	
			[W]	[VA]	[VA]	[VA]	[VA]	[л/мин]			[бар]
5772070220	-	-	2,1	-	-	-	-				
5772075270	110 В	110 В	-	4,3	3,3	6,8	5,7				
5772075280	230 В	230 В	-	4,8	4,1	6,9	5,8	1400	1400	1400	3 / 10
5772072220	-	-	4,5	-	-	-	-				
5772075220	24 В	24 В	-	4,3	3,2	6,9	5,6				
5772075302	-	-	-	-	-	-	-	1400	1400	1400	3 / 10
5772080220	-	-	2,1	-	-	-	-				
5772085270	110 В	110 В	-	4,3	3,3	6,8	5,7	1400	1400	1400	-0,95 / 10
5772085280	230 В	230 В	-	4,8	4,1	6,9	5,8				
5772085220	24 В	24 В	-	4,3	3,2	6,9	5,6				
5772085302	-	-	-	-	-	-	-	1400	1400	1400	-0,95 / 10
R412004091	-	-	2,1	-	-	-	-	1400	1400	1400	3 / 10
R412004092	-	-	2,1	-	-	-	-	1400	1400	1400	-0,95 / 10
5772960220	-	-	2,1	-	-	-	-	1400	1400	1400	3 / 10
5772965302	-	-	-	-	-	-	-	1400	1400	1400	3 / 10

Номер материала	Окружающая температура мин./макс.	Температура среды мин./макс.	Время включения	Время выключения	Степень защиты	Вес	Прим.
	[°C]	[°C]	[мс]	[мс]		[кг]	
5772070220							1)
5772075270							1)
5772075280	-25°C / +50°C	-25°C / +50°C	25	45	IP65	0,54	1)
5772072220							1); 4)
5772075220							1)
5772075302	-25°C / +50°C	-25°C / +50°C	-	-	-	-	1); 3); 5)
5772080220							
5772085270	-25°C / +50°C	-25°C / +50°C	25	45	IP65	0,54	2)
5772085280							
5772085220							
5772085302	-25°C / +50°C	-25°C / +50°C	-	-	-	-	2); 3); 5)
R412004091	-10°C / +50°C	-10°C / +50°C	25	45	IP65	0,54	1); 6)
R412004092	-10°C / +50°C	-10°C / +50°C	25	45	IP65	0,54	2); 6)
5772960220	-25°C / +50°C	-25°C / +50°C	25	45	IP65	0,54	1)
5772965302	-25°C / +50°C	-25°C / +50°C	-	-	-	-	1); 3)

ННВ = вспомогательное ручное управление
 1) Предварительное управление: внутреннее
 2) Предварительное управление: внешнее
 3) Базовый клапан без катушки
 4) Повышенный допуск по напряжению
 5) Опциональный АТЕХ
 6) Сертифицирован по АТЕХ
 Уплотнения: Акрилонитрил-бутадиен-каучук
 Номинальный расход Qn при 6 бар и Δр = 1 бар

5/2-пневмораспределитель, Серия CD07

- ▶ Qn = 1200 l/min ▶ Ширина клапана предварительного управления: 30 мм ▶ Трубное присоединение
- ▶ подвод сжатого воздуха: G 1/4 ▶ Электрическое присоединение: Разъем, EN 175301-803, форма A
- ▶ Вспомогательное ручное дублирование: с фиксацией, без ▶ с односторонним управлением



00134143

Конструкция	золотниковый клапан, без перекрытия
Принцип уплотнения	с уплотнениями из эластичных материалов
Монтаж на планке/коллективного присоединения	P-планка, PRS-планка
Рабочее давление мин./макс.	См. таблицу внизу
Давление управления мин./макс.	3 bar / 10 bar
Окружающая температура мин./макс.	См. таблицу внизу
Температура среды мин./макс.	См. таблицу внизу
Рабочая среда	Сжатый воздух
Макс. величина частиц	50 µm
Содержание масла в сжатом воздухе	0 mg/m³ - 1 mg/m³
Присоединение сжатого воздуха	согласно ISO 228-1 с отдельным выхлопом воздуха из линии управления
Стандартное электрическое соединение	EN 175301-803:2006
Степень защиты С соединением	См. таблицу внизу С защитой от переплюсовки
Индекс совместимости	См. таблицу внизу
Длительность включения	100 %
Вес	См. таблицу внизу

	ННВ (Вспомогательное ручное дублирование)	Присоединение сжатого воздуха					Рабочее напряжение		Номер материала
		Вход	Выход	Сброс сж. воздуха	Соединение-управления	Сброс сж. воздуха из линии управления	пост. тока	Пер. ток 50 Гц	
		G 1/4	G 1/4	G 1/4	-	M5	24 В -	- 230 В	5776070220 5776075280
		G 1/4	G 1/4	G 1/4	G 1/8	M5	24 В -	- 230 В	5776080220 5776085280
		G 1/4	G 1/4	G 1/4	-	M5	-	-	5776075302
		G 1/4	G 1/4	G 1/4	G 1/8	M5	-	-	5776085302
		G 1/4	G 1/4	G 1/4	-	M5	24 В 96 В	-	R412004093 5776070360
		G 1/4	G 1/4	G 1/4	G 1/8	M5	-	110 В	5776085270
		G 1/4	G 1/4	G 1/4	-	M5	24 В	-	5776970220
	-	G 1/4	G 1/4	G 1/4	-	M5	24 В	-	5776980220

5/2-пневмораспределитель, Серия CD07

- $Q_n = 1200 \text{ l/min}$ ► Ширина клапана предварительного управления: 30 мм ► Трубное присоединение
- подвод сжатого воздуха: G 1/4 ► Электрическое присоединение: Разъем, EN 175301-803, форма A
- Вспомогательное ручное дублирование: с фиксацией, без ► с односторонним управлением

Номер материала	Рабочее напряжение	Потребляемая мощность	Мощность удержания	Мощность удержания	Мощность включения	Мощность включения	Показатель расхода			Рабочее давление мин./макс.						
							Пер. ток 60 Гц	24 В пост. тока	Пер. ток 50 Гц		Пер. ток 60 Гц	Пер. ток 50 Гц	Пер. ток 60 Гц	Qn	Qn 1►2	Qn 2►3
5776070220	-	2,1	-	-	-	-	1200	1200	1200	3 / 10						
5776075280	230 В	-	4,8	4,1	6,9	5,8	1200	1200	1200	-0,95 / 10						
5776080220	-	2,1	-	-	-	-	1200	1200	1200	-0,95 / 10						
5776085280	230 В	-	4,8	4,1	6,9	5,8	1200	1200	1200	-0,95 / 10						
5776075302	-	-	-	-	-	-	1200	1200	1200	3 / 10						
5776085302	-	-	-	-	-	-	1200	1200	1200	-0,95 / 10						
R412004093	-	2,1	-	-	-	-	1200	1200	1200	3 / 10						
5776070360	-	5,8	-	-	-	-	1200	1200	1200	3 / 10						
5776085270	110 В	-	4,3	3,3	6,8	5,7	1200	1200	1200	-0,95 / 10						
5776970220	-	2,1	-	-	-	-	1200	1200	1200	3 / 10						
5776980220	-	2,1	-	-	-	-	1200	1200	1200	3 / 10						

Номер материала	Окружающая температура мин./макс.	Температура среды мин./макс.	Время включения	Время выключения	Индекс совместимости	Степень защиты	Вес	Прим.		
									t_F	t_E
									[°C]	[°C]
5776070220	-25°C / +50°C	-25°C / +50°C	25	45	13, 14	IP65	0,57	2)		
5776075280	-25°C / +50°C	-25°C / +50°C	25	45	13, 14	IP65	0,57	3)		
5776080220	-25°C / +50°C	-25°C / +50°C	25	45	13, 14	IP65	0,57	3)		
5776085280	-25°C / +50°C	-25°C / +50°C	25	45	13, 14	IP65	0,57	3)		
5776075302	-25°C / +50°C	-25°C / +50°C	-	-	13, 14	-	-	2); 4); 5)		
5776085302	-25°C / +50°C	-25°C / +50°C	-	-	13, 14	-	-	3); 4); 5)		
R412004093	-10°C / +50°C	-10°C / +50°C	25	45	13, 14	IP65	0,57	2); 6)		
5776070360	-25°C / +50°C	-25°C / +50°C	25	45	14	IP65	0,57	2)		
5776085270	-25°C / +50°C	-25°C / +50°C	25	45	14	IP65	0,57	3)		
5776970220	-25°C / +50°C	-25°C / +50°C	25	45	14, 14	IP65	0,57	1); 2)		
5776980220	-25°C / +50°C	-25°C / +50°C	25	45	14	IP65	0,57	2)		

ННВ = вспомогательное ручное управление

1) Никелированное направляющее приспособление (подходит только для варианта пост. тока), т.е. основание не может быть оснащено катушкой перем. тока.

2) Предварительное управление: внутреннее

3) Предварительное управление: внешнее

4) Базовый клапан без катушки

5) Опциональный АТЕХ

6) Сертифицирован по АТЕХ

Уплотнения: Акрилонитрил-бутадиен-каучук

Номинальный расход Q_n при 6 бар и $\Delta p = 1$ бар

5/2-пневмораспределитель, Серия CD07

- ▶ $Q_n = 1200 \text{ l/min}$ ▶ Ширина клапана предварительного управления: 30 мм ▶ Трубное присоединение
- ▶ подвод сжатого воздуха: G 1/4 ▶ Электрическое присоединение: Разъем, EN 175301-803, форма A
- ▶ Вспомогательное ручное дублирование: с фиксацией ▶ с двусторонним управлением



00134144

Конструкция	золотниковый клапан, без перекрытия
Принцип уплотнения	с уплотнениями из эластичных материалов
Монтаж на планке/коллективного присоединения	P-планка, PRS-планка
Рабочее давление мин./макс.	См. таблицу внизу
Давление управления мин./макс.	2 bar / 10 bar
Окружающая температура мин./макс.	-25 °C / +50 °C
Температура среды мин./макс.	-25 °C / +50 °C
Рабочая среда	Сжатый воздух
Макс. величина частиц	50 μm
Содержание масла в сжатом воздухе	0 mg/m^3 - 1 mg/m^3
Присоединение сжатого воздуха	согласно ISO 228-1 с отдельным выхлопом воздуха из линии управления
Стандартное электрическое соединение	EN 175301-803:2006
Степень защиты С соединением	См. таблицу внизу С защитой от переплюсовки
Индекс совместимости	13, 14
Длительность включения	100 %
Вес	См. таблицу внизу

	ННВ (Вспомогательное ручное дублирование)	Присоединение сжатого воздуха					Рабочее напряжение		Номер материала
		Вход	Выход	Сброс сж. воздуха	Соединение управления	Сброс сж. воздуха из линии управления	пост. тока	Пер. ток 50 Гц	
		G 1/4	G 1/4	G 1/4	-	M5	24 В	-	5776270220
							24 В	-	5776272220
							-	110 В	5776275270
							-	230 В	5776275280
							24 В	-	5776275220
		G 1/4	G 1/4	G 1/4	-	M5	-	-	5776275302
							-	-	
		G 1/4	G 1/4	G 1/4	G 1/8	M5	24 В	-	5776280220
							-	110 В	5776285270
							-	230 В	5776285280
		G 1/4	G 1/4	G 1/4	G 1/8	M5	-	-	5776285302

Номер материала	Рабочее напряжение	Потребляемая мощность	Мощность удержания	Мощность удержания	Мощность включения	Мощность включения	Показатель расхода			Рабочее давление мин./макс.
							Пер. ток 60 Гц	Пер. ток 50 Гц	Пер. ток 60 Гц	
		24 В пост. тока	Пер. ток 50 Гц	Пер. ток 60 Гц	Пер. ток 50 Гц	Пер. ток 60 Гц	[л/мин]			[бар]
		[W]	[VA]	[VA]	[VA]	[VA]				
5776270220	-	2,1	-	-	-	-				
5776272220	-	4,5	-	-	-	-				
5776275270	110 В	-	4,3	3,3	6,8	5,7	1200	1200	1200	2 / 10
5776275280	230 В	-	4,8	4,1	6,9	5,8				
5776275220	24 В	-	4,3	3,2	6,9	5,6				

5/2-пневмораспределитель, Серия CD07

- Qn = 1200 l/min ► Ширина клапана предварительного управления: 30 мм ► Трубное присоединение
- подвод сжатого воздуха: G 1/4 ► Электрическое присоединение: Разъем, EN 175301-803, форма A
- Вспомогательное ручное дублирование: с фиксацией ► с двусторонним управлением

Номер материала	Рабочее напряжение	Потребляемая мощность	Мощность удержания		Мощность включения		Показатель расхода			Рабочее давление мин./макс.
			Пер. ток 50 Гц	Пер. ток 60 Гц	Пер. ток 50 Гц	Пер. ток 60 Гц	Qn	Qn 1►2	Qn 2►3	
	Пер. ток 60 Гц	24 В пост. тока	Пер. ток 50 Гц	Пер. ток 60 Гц	Пер. ток 50 Гц	Пер. ток 60 Гц	[л/мин]			[бар]
		[W]	[VA]	[VA]	[VA]	[VA]				
5776275302	-	-	-	-	-	-	1200	1200	1200	2 / 10
5776280220	-	2,1	-	-	-	-	-	-	-	-
5776285270	110 В	-	4,3	3,3	6,8	5,7	1200	1200	1200	-0,95 / 10
5776285280	230 В	-	4,8	4,1	6,9	5,8	-	-	-	-
5776285302	-	-	-	-	-	-	1200	1200	1200	-0,95 / 10

Номер материала	Время включения	Время выключения	Степень защиты	Вес	Прим.
	[мс]	[мс]		[кг]	
5776270220					1)
5776272220					1); 4)
5776275270	21	21	IP65	0,75	1)
5776275280					1)
5776275220					1)
5776275302	-	-	-	-	1); 3); 5)
5776280220					
5776285270	21	21	IP65	0,75	2)
5776285280					
5776285302	-	-	-	-	2); 3); 5)

ННВ = вспомогательное ручное управление
 1) Предварительное управление: внутреннее
 2) Предварительное управление: внешнее
 3) Базовый клапан без катушки
 4) Повышенное потребление мощности
 5) Опциональный АТЕХ
 Уплотнения: Акрилонитрил-бутадиен-каучук
 Номинальный расход Qn при 6 бар и Δр = 1 бар

5/3-пневмораспределитель, Серия CD07

- ▶ Qn = 960 - 1070 l/min ▶ Ширина клапана предварительного управления: 30 мм ▶ Трубное присоединение
- ▶ подвод сжатого воздуха: G 1/4 ▶ Электрическое присоединение: Разъем, EN 175301-803, форма A
- ▶ Вспомогательное ручное дублирование: с фиксацией ▶ с двусторонним управлением



00134145

Конструкция	золотниковый клапан, без перекрытия
Принцип уплотнения	с уплотнениями из эластичных материалов
Монтаж на планке/коллективного присоединения	P-планка, PRS-планка
Рабочее давление мин./макс.	См. таблицу внизу
Давление управления мин./макс.	3 bar / 10 bar
Окружающая температура мин./макс.	См. таблицу внизу
Температура среды мин./макс.	См. таблицу внизу
Рабочая среда	Сжатый воздух
Макс. величина частиц	50 μm
Содержание масла в сжатом воздухе	0 mg/m ³ - 1 mg/m ³
Присоединение сжатого воздуха	согласно ISO 228-1 с отдельным выхлопом воздуха из линии управления
Стандартное электрическое соединение	EN 175301-803:2006
Степень защиты С соединением	См. таблицу внизу С защитой от переплюсовки
Индекс совместимости	13, 14
Длительность включения	100 %
Вес	См. таблицу внизу

	ННВ (Вспомогательное ручное дублирование)	Присоединение сжатого воздуха					Рабочее напряжение		Номер материала
		Вход	Выход	Сброс сж. воздуха	Соединение-управления	Сброс сж. воздуха из линии управления	пост. тока	Пер. ток 50 Гц	
		G 1/4	G 1/4	G 1/4	-	M5	24 В -	- 110 В 230 В 24 В	577770220 577775270 577775280 577775220
		G 1/4	G 1/4	G 1/4	-	M5	-	-	577775302
		G 1/4	G 1/4	G 1/4	G 1/8	M5	-	-	5777955302
		G 1/4	G 1/4	G 1/4	-	M5	24 В -	- 230 В	5777720220 5777725280
		G 1/4	G 1/4	G 1/4	-	M5	-	-	5777725302
		G 1/4	G 1/4	G 1/4	G 1/8	M5	24 В -	- 230 В	R412003424 5777955280
		G 1/4	G 1/4	G 1/4	-	M5	24 В -	- 110 В 230 В	5777760220 5777765270 5777765280
		G 1/4	G 1/4	G 1/4	-	M5	-	-	5777765302
		G 1/4	G 1/4	G 1/4	G 1/8	M5	-	-	5777945302
		G 1/4	G 1/4	G 1/4	-	M5	24 В -	- 230 В	5777710220 5777715280

5/3-пневмораспределитель, Серия CD07

- ▶ Qn = 960 - 1070 l/min ▶ Ширина клапана предварительного управления: 30 мм ▶ Трубное присоединение
- ▶ подвод сжатого воздуха: G 1/4 ▶ Электрическое присоединение: Разъем, EN 175301-803, форма A
- ▶ Вспомогательное ручное дублирование: с фиксацией ▶ с двусторонним управлением

	ННВ (Вспомогательное ручное дублирование)	Присоединение сжатого воздуха					Рабочее напряжение		Номер материала
		Вход	Выход	Сброс сж.воздуха	Соединение-управления	Сброс сж.воздуха из линии управления	пост. тока	Пер. ток 50 Гц	
		G 1/4	G 1/4	G 1/4	-	M5	-	-	5777715302
		G 1/4	G 1/4	G 1/4	-	M5	24 В - 230 В - 24 В	- - - -	5777750220 5777755280 5777755302 5777700220
		G 1/4	G 1/4	G 1/4	-	M5	-	-	5777705302

Номер материала	Рабочее напряжение	Потребляемая мощность	Мощность-удержания	Мощность-удержания	Мощность включения	Мощность включения	Показатель расхода		Рабочее давление мин./макс.	Окружающая температура мин./макс.
							Пер. ток 60 Гц	24 В пост. тока		
		[W]	[VA]	[VA]	[VA]	[VA]	[л/мин]	[бар]	[°C]	
5777770220	-	2,1	-	-	-	-	-	-	-	-
5777775270	110 В	-	4,3	3,3	6,8	5,7	1070	950	3 / 10	+0°C / +50°C
5777775280	230 В	-	4,8	4,1	6,9	5,8	1070	950	3 / 10	+0°C / +50°C
5777775220	24 В	-	4,3	3,2	6,9	5,6	1070	950	3 / 10	+0°C / +50°C
5777775302	-	-	-	-	-	-	1070	950	3 / 10	+0°C / +50°C
5777955302	-	-	-	-	-	-	1070	950	-0,95 / 10	+0°C / +50°C
5777720220	-	2,1	-	-	-	-	1070	950	3 / 10	-25°C / +50°C
5777725280	230 В	-	4,8	4,1	6,9	5,8	1070	950	3 / 10	+0°C / +50°C
5777725302	-	-	-	-	-	-	1070	950	3 / 10	-25°C / +50°C
R412003424	-	2,1	-	-	-	-	1070	950	-0,95 / 10	+0°C / +50°C
5777955280	230 В	-	4,8	4,1	6,9	5,8	1070	950	-0,95 / 10	+0°C / +50°C
5777760220	-	2,1	-	-	-	-	1030	880	3 / 10	+0°C / +50°C
5777765270	110 В	-	4,3	3,3	6,8	5,7	1030	880	3 / 10	+0°C / +50°C
5777765280	230 В	-	4,8	4,1	6,9	5,8	1030	880	3 / 10	+0°C / +50°C
5777765302	-	-	-	-	-	-	1030	880	3 / 10	+0°C / +50°C
5777945302	-	-	-	-	-	-	1030	880	-0,95 / 10	+0°C / +50°C
5777710220	-	2,1	-	-	-	-	1030	880	3 / 10	-25°C / +50°C
5777715280	230 В	-	4,8	4,1	6,9	5,8	1030	880	3 / 10	+0°C / +50°C
5777715302	-	-	-	-	-	-	1030	880	3 / 10	-25°C / +50°C

5/3-пневмораспределитель, Серия CD07

- ▶ $Q_n = 960 - 1070 \text{ l/min}$ ▶ Ширина клапана предварительного управления: 30 мм ▶ Трубное присоединение
- ▶ подвод сжатого воздуха: G 1/4 ▶ Электрическое присоединение: Разъем, EN 175301-803, форма A
- ▶ Вспомогательное ручное дублирование: с фиксацией ▶ с двусторонним управлением

Номер материала	Рабочее напряжение	Потребляемая мощность	Мощность удержания		Мощность включения		Показатель расхода		Рабочее давление мин./макс.	Окружающая температура мин./макс.
			Пер. ток 50 Гц	Пер. ток 60 Гц	Пер. ток 50 Гц	Пер. ток 60 Гц	Q _n 1>2	Q _n 2>3		
			[W]	[VA]	[VA]	[VA]	[л/мин]			
5777750220	-	2,1	-	-	-	-	-	-	-	+0°C / +50°C
5777755280	230 В	-	4,8	4,1	6,9	5,8	960	900	3 / 10	+0°C / +50°C
5777755302	-	-	-	-	-	-	-	-	-	+0°C / +50°C
5777700220	-	2,1	-	-	-	-	-	-	-	-25°C / +50°C
5777705302	-	-	-	-	-	-	960	900	3 / 10	-25°C / +50°C

Номер материала	Температура среды мин./макс.	Время включения		Время выключения		Степень защиты	Вес	Прим.
		t_F		t_E				
		[°C]	[мс]	[мс]	[мс]			
5777770220 5777775270 5777775280 5777775220	+0°C / +50°C	-	25	55	IP65	0,72	1); 4)	
5777775302	+0°C / +50°C	-	-	-	-	-	1); 3); 4); 6)	
5777955302	+0°C / +50°C	-	-	-	-	-	2); 3); 4); 6)	
5777720220 5777725280	-25°C / +50°C	-	25	55	IP65	0,72	1); 5)	
5777725302	-25°C / +50°C	-	-	-	-	-	1); 3); 5); 6)	
R412003424 5777955280	+0°C / +50°C	-	-	-	IP65	0,72	2); 4)	
5777760220 5777765270 5777765280	+0°C / +50°C	-	25	55	IP65	0,72	1); 4)	
5777765302	+0°C / +50°C	-	-	-	-	-	1); 3); 4); 6)	
5777945302	+0°C / +50°C	-	-	-	-	-	2); 3); 4); 6)	
5777710220 5777715280	-25°C / +50°C	-	25	55	IP65	0,72	1); 5)	
5777715302	-25°C / +50°C	-	-	-	-	-	1); 3); 5); 6)	
5777750220	+0°C / +50°C	-	25	55	IP65	0,72	1); 4)	
5777755280	+0°C / +50°C	-	25	55	IP65	0,72	1); 4)	
5777755302	+0°C / +50°C	-	-	-	-	-	1); 3); 4); 6)	
5777700220	-25°C / +50°C	-	25	55	IP65	0,72	1); 4)	
5777705302	-25°C / +50°C	-	-	-	-	-	1); 3); 5); 6)	

ННВ = вспомогательное ручное управление
 1) Предварительное управление: внутреннее
 2) Предварительное управление: внешнее
 3) Базовый клапан без катушки
 4) Уплотнения: Акрилонитрил-бутадиен-каучук
 5) Уплотнения: Полиуретан
 6) Опциональный АTEX
 Номинальный расход Q_n при 6 бар и Δр = 1 бар

3/2 -пневмораспределитель, Серия CD12

▶ Qn = 4000 l/min ▶ Ширина клапана предварительного управления: 30 мм ▶ Н.З., Н.О. ▶ Трубное присоединение ▶ подвод сжатого воздуха: G 1/2 ▶ Электрическое присоединение: Разъем, EN 175301-803, форма А ▶ Вспомогательное ручное дублирование: с фиксацией, без фиксации ▶ с односторонним управлением ▶ Qn = 3600 - 4100 л/мин



00134156

Конструкция	золотниковый клапан, без перекрытия
Принцип уплотнения	с уплотнениями из эластичных материалов
Рабочее давление мин./макс.	См. таблицу внизу
Давлениеуправления мин./макс.	См. таблицу внизу
Окружающаятемпература мин./макс.	См. таблицу внизу
Температура среды мин./макс.	См. таблицу внизу
Рабочая среда	Сжатый воздух
Макс. величина частиц	50 μm
Содержание масла в сжатом воздухе	0 mg/m ³ - 1 mg/m ³
Присоединениесжатого воздуха	согласно ISO 228-1 с отдельным выхлопом воздуха из линии управления
Стандартное электрическое соединение	EN 175301-803:2006
Степень защиты С соединением	См. таблицу внизу
Индекс совместимости	См. таблицу внизу
Длительность включения	100 %
Вес	См. таблицу внизу

		ННВ (Вспомогательное ручное дублирование)	Присоединение сжатого воздуха					Рабочее напряжение	Номер материала
			Вход	Выход	Сброс сж.воздуха	Соединение-управления	Сброс сж.воздуха из линии управления		
	Н.З., Н.О.		G 1/2	G 1/2	G 1/2	-	M5	24 В	5724550220 5724555270 5724555280
	Н.З., Н.О.	-	G 1/2	G 1/2	G 1/2	-	-	-	5724555202
	Н.З., Н.О.		G 1/2	G 1/2	G 1/2	G 1/8	M5	24 В	5724560220 5724565270 5724565280
	Н.З., Н.О.	-	G 1/2	G 1/2	G 1/2	G 1/8	-	-	5724565202

3/2 -пневмораспределитель, Серия CD12

▶ Qn = 4000 л/мин ▶ Ширина клапана предварительного управления: 30 мм ▶ Н.З., Н.О. ▶ Трубное присоединение ▶ подвод сжатого воздуха: G 1/2 ▶ Электрическое присоединение: Разъем, EN 175301-803, форма А ▶ Вспомогательное ручное дублирование: с фиксацией, без фиксации ▶ с односторонним управлением ▶ Qn = 3600 - 4100 л/мин

Номер материала	Рабочее напряжение	Рабочее напряжение	Потребляемая мощность	Мощность-удержания	Мощность-удержания	Мощность включения	Мощность включения	Показатель расхода			Рабочее давление мин./макс.	
								Пер. ток 50 Гц	Пер. ток 60 Гц	24 В пост. тока		Пер. ток 50 Гц
			[W]	[VA]	[VA]	[VA]	[VA]	[л/мин]			[бар]	
5724550220	-	-	2,1	-	-	-	-					
5724555270	110 В	110 В	-	4,3	3,3	6,8	5,7	4000	4000	4000	2 / 10	
5724555280	230 В	230 В	-	4,4	3,5	6,9	6,2					
5724555202	-	-	-	-	-	-	-	4000	4000	4000	2 / 16	
5724560220	-	-	2,1	-	-	-	-					
5724565270	110 В	110 В	-	4,3	3,3	6,8	5,7	4000	4000	4000	-0,95 / 16	
5724565280	230 В	230 В	-	4,4	3,5	6,9	6,2					
5724565202	-	-	-	-	-	-	-	4000	4000	4000	-0,95 / 16	

Номер материала	Давление-управления мин./макс.	Окружающая температура мин./макс.	Температура среды мин./макс.	Время включения	Время выключения	Индекс совместимости	Степень защиты	Вес	Прим.
	[бар]	[°C]	[°C]	[мс]	[мс]			[кг]	
5724550220									
5724555270	2 / 10	-25°C / +50°C	-25°C / +50°C	34	90	13, 14	IP65	0,85	2); 5)
5724555280									
5724555202	2 / 16	-25°C / +70°C	-25°C / +70°C	-	-	-	-	0,7	1); 2); 4); 6)
5724560220									
5724565270	2 / 10	-25°C / +50°C	-25°C / +50°C	34	90	13, 14	IP65	0,85	3); 5)
5724565280									
5724565202	2 / 16	-25°C / +70°C	-25°C / +70°C	-	-	-	-	0,7	1); 3); 4); 6)

ННВ = вспомогательное ручное управление

1) Температурный диапазон для АТЕХ-применения: -10 °C до 60 °C

2) Предварительное управление: внутреннее

3) Предварительное управление: внешнее

4) Базовый клапан без клапана управления

5) С защитой от переполсовки

6) Опциональный АТЕХ

Уплотнения: Акрилонитрил-бутадиен-каучук; Полиуретан

Номинальный расход Qn при 6 бар и Δр = 1 бар

5/2-пневмораспределитель, Серия CD12

- ▶ Qn = 4100 l/min ▶ Ширина клапана предварительного управления: 30 мм ▶ Трубное присоединение
- ▶ подвод сжатого воздуха: G 1/2 ▶ Электрическое присоединение: Разъем, EN 175301-803, форма A
- ▶ Вспомогательное ручное дублирование: с фиксацией, без фиксации ▶ с односторонним управлением



00134157

Конструкция	золотниковый клапан, без перекрытия
Принцип уплотнения	с уплотнениями из эластичных материалов
Рабочее давление мин./макс.	См. таблицу внизу
Давление управления мин./макс.	См. таблицу внизу
Окружающая температура мин./макс.	См. таблицу внизу
Температура среды мин./макс.	См. таблицу внизу
Рабочая среда	Сжатый воздух
Макс. величина частиц	50 μm
Содержание масла в сжатом воздухе	0 mg/m ³ - 1 mg/m ³
Присоединение сжатого воздуха	согласно ISO 228-1
	с отдельным выхлопом воздуха из линии управления
Стандартное электрическое соединение	EN 175301-803:2006
Степень защиты С соединением	См. таблицу внизу
Индекс совместимости	См. таблицу внизу
Длительность включения	100 %
Вес	См. таблицу внизу

	ННВ (Вспомогательное ручное дублирование)	Присоединение сжатого воздуха					Рабочее напряжение		Номер материала
		Вход	Выход	Сброс сж.воздуха	Соединение-управления	Сброс сж.воздуха из линии управления	пост. тока	Пер. ток 50 Гц	
		G 1/2	G 1/2	G 1/2	-	M5	24 В	-	5725450220
	-	G 1/2	G 1/2	G 1/2	-	M5	-	110 В 230 В	5725455270 5725455280
		G 1/2	G 1/2	G 1/2	-	M5	24 В	-	5725470220
	-	G 1/2	G 1/2	G 1/2	-	M5	-	110 В 230 В	5725475270 5725475280
	-	G 1/2	G 1/2	G 1/2	-	M5	-	-	5725475202 R412008096
		G 1/2	G 1/2	G 1/2	G 1/8	M5	24 В	-	5725480220
	-	G 1/2	G 1/2	G 1/2	G 1/8	M5	-	110 В 230 В	5725485270 5725485280
	-	G 1/2	G 1/2	G 1/2	G 1/8	M5	-	-	5725485202

5/2-пневмораспределитель, Серия CD12

- ▶ Qn = 4100 l/min ▶ Ширина клапана предварительного управления: 30 мм ▶ Трубное присоединение
- ▶ подвод сжатого воздуха: G 1/2 ▶ Электрическое присоединение: Разъем, EN 175301-803, форма A
- ▶ Вспомогательное ручное дублирование: с фиксацией, без фиксации ▶ с односторонним управлением

Номер материала	Рабочее напряжение	Потребляемая мощность	Мощность удержания		Мощность включения		Показатель расхода	Рабочее давление мин./макс.	Давление управления мин./макс.
			Пер. ток 50 Гц	Пер. ток 60 Гц	Пер. ток 50 Гц	Пер. ток 60 Гц			
			[W]	[VA]	[VA]	[VA]			
	Пер. ток 60 Гц	24 В пост. тока	Пер. ток 50 Гц	Пер. ток 60 Гц	Пер. ток 50 Гц	Пер. ток 60 Гц	Qn		
							[л/мин]	[бар]	[бар]
5725450220	-	2,1	-	-	-	-			
5725455270	110 В	-	4,3	3,3	6,8	5,7	4100	2 / 10	2 / 10
5725455280	230 В	-	4,4	3,5	6,9	6,2			
5725455202	-	-	-	-	-	-	4100	2 / 16	2 / 16
5725455302	-	-	-	-	-	-		2 / 10	2 / 10
5725470220	-	2,1	-	-	-	-			
5725475270	110 В	-	4,3	3,3	6,8	5,7	4100	2 / 10	2 / 10
5725475280	230 В	-	4,4	3,5	6,9	6,2			
5725475202	-	-	-	-	-	-	4100	2 / 16	2 / 16
R412008096	-	-	-	-	-	-		2 / 10	2 / 10
5725480220	-	2,1	-	-	-	-			
5725485270	110 В	-	4,3	3,3	6,8	5,7	4100	-0,95 / 16	2 / 10
5725485280	230 В	-	4,4	3,5	6,9	6,2			
5725485202	-	-	-	-	-	-	4100	-0,95 / 16	2 / 10

Номер материала	Окружающая температура мин./макс.	Температура среды мин./макс.	Время включения	Время выключения	Индекс совместимости	Степень защиты	Вес	Прим.		
									t_F	t_E
									[°C]	[°C]
5725450220										
5725455270	-25°C / +50°C	-25°C / +50°C	37	97	13, 14	IP65	1	3); 7)		
5725455280										
5725455202	-25°C / +70°C	-25°C / +70°C	-	-	-	-	0,85	1); 3); 5); 8)		
5725455302	-25°C / +50°C	-25°C / +50°C						3); 6); 8)		
5725470220										
5725475270	-15°C / +50°C	-15°C / +50°C	37	97	13, 14	IP65	1	3); 7)		
5725475280										
5725475202	-15°C / +70°C	-15°C / +70°C	-	-	-	-	0,85	1); 3); 5); 8)		
R412008096	-15°C / +50°C	-15°C / +50°C			13, 14			2); 3); 6); 8)		
5725480220										
5725485270	-15°C / +50°C	-15°C / +50°C	37	97	13, 14	IP65	1	4); 7)		
5725485280										
5725485202	-15°C / +70°C	-15°C / +70°C	-	97	-	-	1	4); 5); 8)		

ННВ = вспомогательное ручное управление

1) Температурный диапазон для АТЕХ-применения: -10 °C до 60 °C

2) Колпачок для удаления воздуха

3) Предварительное управление: внутреннее

4) Предварительное управление: внешнее

5) Базовый клапан без клапана управления

6) Базовый клапан без катушки

7) С защитой от переполюсовки

8) Опциональный АТЕХ

Уплотнения: Акрилонитрил-бутадиен-каучук; Полиуретан

Номинальный расход Qn при 6 бар и Δр = 1 бар

5/2-пневмораспределитель, Серия CD12

- ▶ Qn = 4100 l/min ▶ Ширина клапана предварительного управления: 30 мм ▶ Трубноое присоединение
- ▶ подвод сжатого воздуха: G 1/2 ▶ Электрическое присоединение: Разъем, EN 175301-803, форма A
- ▶ Вспомогательное ручное дублирование: с фиксацией, без фиксации ▶ с двусторонним управлением



00134158

Конструкция	золотниковый клапан, без перекрытия
Принцип уплотнения	с уплотнениями из эластичных материалов
Рабочее давление мин./макс.	См. таблицу внизу
Давление управления мин./макс.	См. таблицу внизу
Окружающая температура мин./макс.	См. таблицу внизу
Температура среды мин./макс.	См. таблицу внизу
Рабочая среда	Сжатый воздух
Макс. величина частиц	50 μm
Содержание масла в сжатом воздухе	0 mg/m ³ - 1 mg/m ³
Присоединение сжатого воздуха	согласно ISO 228-1
	с отдельным выхлопом воздуха из линии управления
Стандартное электрическое соединение	EN 175301-803:2006
Индекс совместимости	См. таблицу внизу
Длительность включения	100 %
Вес	См. таблицу внизу

	ННВ (Вспомогательное ручное дублирование)	Присоединение сжатого воздуха					Рабочее напряжение		Номер материала
		Вход	Выход	Сброс сж. воздуха	Соединение-управления	Сброс сж. воздуха из линии управления	пост. тока	Пер. ток 50 Гц	
		G 1/2	G 1/2	G 1/2	-	-	-	-	R412008097
		G 1/2	G 1/2	G 1/2	-	M5	24 В	-	5725550220
		G 1/2	G 1/2	G 1/2	-	M5	-	110 В 230 В	5725555270 5725555280
	-	G 1/2	G 1/2	G 1/2	-	-	-	-	5725555202
		G 1/2	G 1/2	G 1/2	G 1/8	M5	24 В	-	5725560220
	-	G 1/2	G 1/2	G 1/2	G 1/8	-	-	110 В 230 В	5725565270 5725565280
	-	G 1/2	G 1/2	G 1/2	G 1/8	-	-	-	5725565202

Номер материала	Рабочее напряжение	Потребляемая мощность	Мощность удержания	Мощность удержания	Мощность включения	Мощность включения	Показатель расхода	Рабочее давление мин./макс.	Давление управления мин./макс.
	Пер. ток 60 Гц	24 В пост. тока	Пер. ток 50 Гц	Пер. ток 60 Гц	Пер. ток 50 Гц	Пер. ток 60 Гц	Qn		
		[W]	[VA]	[VA]	[VA]	[VA]	[л/мин]	[бар]	[бар]
R412008097	-	-	-	-	-	-	4100	2 / 10	2 / 10

5/2-пневмораспределитель, Серия CD12

- ▶ Qn = 4100 л/мин ▶ Ширина клапана предварительного управления: 30 мм ▶ Трубное присоединение
- ▶ подвод сжатого воздуха: G 1/2 ▶ Электрическое присоединение: Разъем, EN 175301-803, форма А
- ▶ Вспомогательное ручное дублирование: с фиксацией, без фиксации ▶ с двусторонним управлением

Номер материала	Рабочее напряжение	Потребляемая мощность	Мощность удержания	Мощность удержания	Мощность включения	Мощность включения	Показатель расхода	Рабочее давление мин./макс.	Давление управления мин./макс.
	Пер. ток 60 Гц	24 В пост. тока	Пер. ток 50 Гц	Пер. ток 60 Гц	Пер. ток 50 Гц	Пер. ток 60 Гц	Qn		
		[W]	[VA]	[VA]	[VA]	[VA]	[л/мин]	[бар]	[бар]
5725550220	-	2,1	-	-	-	-	4100	2 / 10	2 / 10
5725555270	110 В	-	4,3	3,3	6,8	5,7	4100	2 / 10	2 / 10
5725555280	230 В	-	4,4	3,5	6,9	6,2	4100	2 / 10	2 / 10
5725555202	-	-	-	-	-	-	4100	2 / 16	2 / 16
5725560220	-	2,1	-	-	-	-	-	-	-
5725565270	110 В	-	4,3	3,3	6,8	5,7	4100	-0,95 / 16	2 / 10
5725565280	230 В	-	4,4	3,5	6,9	6,2	4100	-0,95 / 16	2 / 10
5725565202	-	-	-	-	-	-	4100	-0,95 / 16	2 / 16

Номер материала	Окружающая температура мин./макс.	Температура среды мин./макс.	Время включения	Время выключения	Индекс совместимости	Степень защиты	Вес	Прим.
	[°C]	[°C]	t _F [мс]	t _E [мс]			[кг]	
R412008097	-25°C / +50°C	-25°C / +50°C	-	-	13, 14	-	0,9	1); 2); 4); 7)
5725550220	-25°C / +50°C	-25°C / +50°C	36	36	13, 14	IP65	1,2	2); 6)
5725555270	-25°C / +50°C	-25°C / +50°C	36	36	13, 14	IP65	1,2	2); 6)
5725555280	-25°C / +50°C	-25°C / +50°C	36	36	13, 14	IP65	1,2	2); 6)
5725555202	-25°C / +70°C	-25°C / +70°C	-	-	-	-	0,9	2); 5); 7)
5725560220	-25°C / +50°C	-25°C / +50°C	36	36	13, 14	IP65	1,2	3); 6)
5725565270	-25°C / +50°C	-25°C / +50°C	36	36	13, 14	IP65	1,2	3); 6)
5725565280	-25°C / +50°C	-25°C / +50°C	36	36	13, 14	IP65	1,2	3); 6)
5725565202	-25°C / +70°C	-25°C / +70°C	-	-	-	-	0,9	3); 5); 7)

ННВ = вспомогательное ручное управление

- 1) Колпачок для удаления воздуха
- 2) Предварительное управление: внутреннее
- 3) Предварительное управление: внешнее
- 4) Базовый клапан без катушки
- 5) Базовый клапан без клапана управления
- 6) С защитой от переполновки
- 7) Опциональный АТЕХ

Уплотнения: Акрилонитрил-бутадиен-каучук; Полиуретан

Номинальный расход Qn при 6 бар и Δр = 1 бар

Клапанные системы ▶ С электрическим управлением

5/3-пневмораспределитель, Серия CD12

- ▶ Qn = 3600 - 4100 l/min ▶ Ширина клапана предварительного управления: 30 мм ▶ Трубное присоединение
- ▶ подвод сжатого воздуха: G 1/2 ▶ Электрическое присоединение: Разъем, EN 175301-803, форма A
- ▶ Вспомогательное ручное дублирование: с фиксацией, без фиксации ▶ с двусторонним управлением



00134159

Конструкция	золотниковый клапан, без перекрытия
Принцип уплотнения	с уплотнениями из эластичных материалов
Рабочее давление мин./макс.	См. таблицу внизу
Давление управления мин./макс.	См. таблицу внизу
Окружающая температура мин./макс.	См. таблицу внизу
Температура среды мин./макс.	См. таблицу внизу
Рабочая среда	Сжатый воздух
Макс. величина частиц	50 µm
Содержание масла в сжатом воздухе	0 mg/m³ - 1 mg/m³
Присоединение сжатого воздуха	согласно ISO 228-1
	с отдельным выхлопом воздуха из линии управления
Стандартное электрическое соединение	EN 175301-803:2006
Степень защиты С соединением	См. таблицу внизу
Индекс совместимости	См. таблицу внизу
Длительность включения	100 %
Вес	См. таблицу внизу

	ННВ (Вспомогательное ручное дублирова- ние)	Присоединение сжатого воздуха					Рабочее на- пряжение		Номер ма- териала
		Вход	Выход	Сброс сж.воз- духа	Соединение- управления	Сброс сж.воздуха из линии управления	пост. тока	Пер. ток 50 Гц	
		G 1/2	G 1/2	G 1/2	-	M5 - M5 -	24 В - - -	- - 110 В 230 В 230 В	5725650220 5725650920 5725655270 5725655280 5725655980
	-	G 1/2	G 1/2	G 1/2	-	-	-	-	5725655202
		G 1/2	G 1/2	G 1/2	-	M5	-	-	R412008098
		G 1/2	G 1/2	G 1/2	G 1/8	M5	24 В - -	- 110 В 230 В	R412000127 R412000148 R412000149
	-	G 1/2	G 1/2	G 1/2	G 1/8	-	-	-	R412000151
		G 1/2	G 1/2	G 1/2	-	M5	24 В - -	- 110 В 230 В	R412000224 R412000225 R412000230
	-	G 1/2	G 1/2	G 1/2	-	-	-	-	R412000237

5/3-пневмораспределитель, Серия CD12

- ▶ $Q_n = 3600 - 4100 \text{ l/min}$ ▶ Ширина клапана предвартельного управления: 30 мм ▶ Трубное присоединение
- ▶ подвод сжатого воздуха: G 1/2 ▶ Электрическое присоединение: Разъем, EN 175301-803, форма A
- ▶ Вспомогательное ручное дублирование: с фиксацией, без фиксации ▶ с двусторонним управлением

	ННВ (Вспомогательное ручное дублирование)	Присоединение сжатого воздуха					Рабочее напряжение		Номер материала
		Вход	Выход	Сброс сж.воздуха	Соединение-управления	Сброс сж.воздуха из линии управления	пост. тока	Пер. ток 50 Гц	
		G 1/2	G 1/2	G 1/2	G 1/8	M5	24 В	-	5725680220
							-	110 В	5725685270
							-	230 В	5725685280
	-	G 1/2	G 1/2	G 1/2	G 1/8	-	-	-	5725685202
		G 1/2	G 1/2	G 1/2	-	M5	24 В	-	R412000219
							-	110 В	R412000220
							-	230 В	R412000221
	-	G 1/2	G 1/2	G 1/2	-	-	-	-	R412000222
		G 1/2	G 1/2	G 1/2	G 1/8	M5	24 В	-	R412000153
							-	110 В	R412000154
							-	230 В	R412000157
	-	G 1/2	G 1/2	G 1/2	G 1/8	-	-	-	R412000160

Номер материала	Рабочее напряжение	Потребляемая мощность	Мощность удержания	Мощность удержания	Мощность включения	Мощность включения	Показатель расхода			Рабочее давление мин./ макс.
							Пер. ток 60 Гц	24 В пост. тока	Пер. ток 50 Гц	
		[W]	[VA]	[VA]	[VA]	[VA]	[л/мин]			[бар]
5725650220	-	2,1	-	-	-	-				
5725650920	-	2,1	-	-	-	-				
5725655270	110 В	-	4,3	3,3	6,8	5,7	3800	3800	3800	3 / 10
5725655280	230 В	-	4,4	3,5	6,9	6,2				
5725655980	230 В	-	4,4	3,5	6,9	6,2				
5725655202	-	-	-	-	-	-	3800	3800	3800	3 / 16
R412008098	-	-	-	-	-	-	3800	3800	3800	3 / 10
R412000127	-	2,1	-	-	-	-				
R412000148	110 В	-	4,3	3,3	6,8	5,7	3800	3800	3800	-0,95 / 16
R412000149	230 В	-	4,4	3,5	6,9	6,2				
R412000151	-	-	-	-	-	-	3800	3800	3800	-0,95 / 16
R412000224	-	2,1	-	-	-	-				
R412000225	110 В	-	4,3	3,3	6,8	5,7	-	3600	4100	3 / 10
R412000230	230 В	-	4,4	3,5	6,9	6,2				
R412000237	-	-	-	-	-	-	-	3600	4100	3 / 16
5725680220	-	2,1	-	-	-	-				
5725685270	110 В	-	4,3	3,3	6,8	5,7	-	3600	4100	-0,95 / 16
5725685280	230 В	-	4,4	3,5	6,9	6,2				
5725685202	-	-	-	-	-	-	-	3600	4100	-0,95 / 16
R412000219	-	2,1	-	-	-	-				
R412000220	110 В	-	4,3	3,3	6,8	5,7	-	4100	3800	3 / 10
R412000221	230 В	-	4,4	3,5	6,9	6,2				

Клапанные системы ▶ С электрическим управлением
5/3-пневмораспределитель, Серия CD12

- ▶ $Q_n = 3600 - 4100 \text{ l/min}$ ▶ Ширина клапана предварительного управления: 30 мм ▶ Трубное присоединение
- ▶ подвод сжатого воздуха: G 1/2 ▶ Электрическое присоединение: Разъем, EN 175301-803, форма A
- ▶ Вспомогательное ручное дублирование: с фиксацией, без фиксации ▶ с двусторонним управлением

Номер материала	Рабочее напряжение	Потребляемая мощность	Мощность удержания	Мощность удержания	Мощность включения	Мощность включения	Показатель расхода			Рабочее давление мин./макс.						
							Пер. ток 60 Гц	24 В пост. тока	Пер. ток 50 Гц		Пер. ток 60 Гц	Пер. ток 50 Гц	Пер. ток 60 Гц	Qn	Qn 1▶2	Qn 2▶3
														[W]	[VA]	[VA]
R412000222	-	-	-	-	-	-	-	-	4100	3800	3 / 16					
R412000153	-	2,1	-	-	-	-	-	-	-	-	-					
R412000154	110 В	-	4,3	3,3	6,8	5,7	-	4100	3800	-0,95 / 16						
R412000157	230 В	-	4,4	3,5	6,9	6,2	-	-	-	-	-					
R412000160	-	-	-	-	-	-	-	4100	3800	-0,95 / 16						

Номер материала	Давление управления мин./макс.	Окружающая температура мин./макс.	Температура среды мин./макс.	Время включения	Время выключения	Индекс совместимости	Степень защиты	Вес	Прим.						
										[бар]	[°C]	[°C]	t_F	t_E	[кг]
													[мс]	[мс]	
5725650220	3 / 10	-15°C / +50°C	-15°C / +50°C	37	97	13, 14	IP65	1,3	2); 6)						
5725650920									1); 2); 6)						
5725655270									2); 6)						
5725655280									2); 6)						
5725655980									1); 2); 6)						
5725655202	3 / 16	-15°C / +70°C	-15°C / +70°C	-	-	-	-	1	2); 4); 7)						
R412008098	3 / 10	-15°C / +50°C	-15°C / +50°C	-	-	13, 14	-	1	1); 2); 5); 7)						
R412000127	3 / 10	-15°C / +50°C	-15°C / +50°C	37	97	13, 14	IP65	1,3	3); 6)						
R412000148															
R412000149															
R412000151	3 / 16	-15°C / +70°C	-15°C / +70°C	-	-	-	-	1	3); 4); 7)						
R412000224	3 / 10	-15°C / +50°C	-15°C / +50°C	37	97	13, 14	IP65	1,3	2); 6)						
R412000225															
R412000230															
R412000237	3 / 16	-15°C / +70°C	-15°C / +70°C	-	-	-	-	1	2); 4); 7)						
5725680220	3 / 10	-15°C / +50°C	-15°C / +50°C	37	97	13, 14	IP65	1,3	3); 6)						
5725685270															
5725685280															
5725685202	3 / 16	-15°C / +70°C	-15°C / +70°C	-	-	-	-	1	3); 4); 7)						
R412000219	3 / 10	-15°C / +50°C	-15°C / +50°C	37	97	13, 14	IP65	1,3	2); 6)						
R412000220															
R412000221															
R412000222	3 / 16	-15°C / +70°C	-15°C / +70°C	-	-	-	-	1	2); 4); 7)						
R412000153	3 / 10	-15°C / +50°C	-15°C / +50°C	37	97	13, 14	IP65	1,3	3); 6)						
R412000154															
R412000157															
R412000160	3 / 16	-15°C / +70°C	-15°C / +70°C	-	-	-	-	1	3); 4); 7)						

ННВ = вспомогательное ручное управление

- 1) Колпачок для удаления воздуха
- 2) Предварительное управление: внутреннее
- 3) Предварительное управление: внешнее
- 4) Базовый клапан без клапана управления
- 5) Базовый клапан без катушки
- 6) С защитой от переполусовки
- 7) Опциональный АТЕХ

Уплотнения: Акрилонитрил-бутадиен-каучук; Полиуретан
Номинальный расход Q_n при 6 бар и $\Delta p = 1$ бар

3/2 -пневмораспределитель, Серия CD04

▶ Qn = 900 l/min ▶ Трубное присоединение ▶ подвод сжатого воздуха: G 1/8



00134137

Конструкция	золотниковый клапан, без перекрытия
Принцип уплотнения	с уплотнениями из эластичных материалов
Рабочее давление мин./макс.	-0,95 bar / 10 bar
Давлениеуправления мин./макс.	3,5 bar / 10 bar
Окружающаятемпература мин./макс.	-15°С / +65°С
Температура среды мин./макс.	-15°С / +65°С
Рабочая среда	Сжатый воздух
Макс. величина частиц	50 μm
Содержание масла в сжатом воздухе	0 mg/m ³ - 1 mg/m ³
Присоединениеисжатого воздуха	согласно ISO 228-1

	Исполнение с присоединением сжатого воздуха	Присоединениеисжатого воздуха				Показатель расхода			Вес	Номер материала
		Вход	Выход	Сброс сж.воздуха	Соединение управления	Qn	Qn 1▶2	Qn 2▶3		
						[л/мин]			[кг]	
	Н.О./Н.З.	G 1/8	G 1/8	G 1/8	G 1/8	900	900	900	0,29	5710200100
Номинальный расход Qn при 6 бар и Δр = 1 бар										

5/2-пневмораспределитель, Серия CD04

▶ Qn = 900 l/min ▶ Трубное присоединение ▶ подвод сжатого воздуха: G 1/8 - M10x1 ▶ С односторонним пневматическим управлением



00134138

Конструкция	золотниковый клапан, без перекрытия
Принцип уплотнения	с уплотнениями из эластичных материалов
Монтаж на планкеколлективного присоединения	P-планка
Рабочее давление мин./макс.	-0,95 bar / 10 bar
Давлениеуправления мин./макс.	3,5 bar / 10 bar
Окружающаятемпература мин./макс.	-15°С / +65°С
Температура среды мин./макс.	-15°С / +65°С
Рабочая среда	Сжатый воздух
Макс. величина частиц	50 μm
Содержание масла в сжатом воздухе	0 mg/m ³ - 1 mg/m ³

	Исполнение с присоединением сжатого воздуха	Присоединениеисжатого воздуха				Показатель расхода			Вес	Номер материала
		Вход	Выход	Сброс сж.воздуха	Соединение управления	Qn	Qn 1▶2	Qn 2▶3		
						[л/мин]			[кг]	
	согласно ISO 228-1	G 1/8	G 1/8	G 1/8	G 1/8	900	900	900	0,31	5710300100
	-	M10x1	M10x1	M10x1	M10x1					R412012543
Номинальный расход Qn при 6 бар и Δр = 1 бар										

5/2-пневмораспределитель, Серия CD04

▶ Q_n = 900 л/мин ▶ Трубное присоединение ▶ подвод сжатого воздуха: G 1/8 - M10x1 ▶ с двусторонним пневматическим управлением



00134139

Конструкция	золотниковый клапан, без перекрытия
Принцип уплотнения	с уплотнениями из эластичных материалов
Монтаж на планке коллективного присоединения	P-планка
Рабочее давление мин./макс.	-0,95 bar / 10 bar
Давление управления мин./макс.	2 bar / 10 bar
Окружающая температура мин./макс.	-15 °C / +65 °C
Температура среды мин./макс.	-15 °C / +65 °C
Рабочая среда	Сжатый воздух
Макс. величина частиц	50 μm
Содержание масла в сжатом воздухе	0 mg/m ³ - 1 mg/m ³

	Исполнение с присоединением сжатого воздуха	Присоединение сжатого воздуха				Показатель расхода			Вес	Номер материала
		Вход	Выход	Сброс сж. воздуха	Соединение управления	Q _n	Q _n 1▶2	Q _n 2▶3		
		[л/мин]							[кг]	
	согласно ISO 228-1	G 1/8	G 1/8	G 1/8	G 1/8	900	900	900	0,3	5710301100
	-	M10x1	M10x1	M10x1	M10x1					

Номинальный расход Q_n при 6 бар и Δp = 1 бар

3/2 -пневмораспределитель, Серия CD07

▶ Qn = 1400 l/min ▶ Трубное присоединение ▶ подвод сжатого воздуха: G 1/4 ▶ Подходит для ATEX



00134148

Конструкция	золотниковый клапан, без перекрытия
Принцип уплотнения	с уплотнениями из эластичных материалов
Рабочее давление мин./макс.	-0,95 bar / 10 bar
Давлениеуправления мин./макс.	См. таблицу внизу
Окружающаятемпература мин./макс.	-25 °C / +80 °C
Температура среды мин./макс.	-25 °C / +80 °C
Рабочая среда	Сжатый воздух
Макс. величина частиц	50 μm
Содержание масла в сжатом воздухе	0 mg/m ³ - 1 mg/m ³

	Исполнение с присоединением сжатого воздуха	Присоединение сжатого воздуха				Показатель расхода			Давление управления мин./макс.	Вес	Номер материала	
		Вход	Выход	Сброс сж. воздуха	Соединение управления	Qn	Qn 1>2	Qn 2>3				
							[л/мин]			[бар]	[кг]	
	H.O./H.3. согласно ISO 228-1	G 1/4	G 1/4	G 1/4	G 1/8	1400	1400	1400	3 / 10	0,4	5710400100	
	H.O./H.3. согласно ISO 228-1	G 1/4	G 1/4	G 1/4	G 1/8	1400	1400	1400	2 / 10	0,4	5710401100	

Номинальный расход Qn при 6 бар и Δp = 1 бар

5/2-пневмораспределитель, Серия CD07

▶ Qn = 1200 l/min ▶ Трубное присоединение ▶ подвод сжатого воздуха: G 1/4 ▶ Подходит для ATEX



00134149

Конструкция	золотниковый клапан, без перекрытия
Принцип уплотнения	с уплотнениями из эластичных материалов
Монтаж на планке коллективного присоединения	P-планка, PRS-планка
Рабочее давление мин./макс.	-0,95 bar / 10 bar
Давлениеуправления мин./макс.	См. таблицу внизу
Окружающаятемпература мин./макс.	-25 °C / +80 °C
Температура среды мин./макс.	-25 °C / +80 °C
Рабочая среда	Сжатый воздух
Макс. величина частиц	50 μm
Содержание масла в сжатом воздухе	0 mg/m ³ - 1 mg/m ³

	Исполнение с присоединением сжатого воздуха	Присоединение сжатого воздуха				Показатель расхода			Давление управления мин./макс.	Вес	Номер материала	
		Вход	Выход	Сброс сж. воздуха	Соединение управления	Qn	Qn 1>2	Qn 2>3				
							[л/мин]			[бар]	[кг]	
	согласно ISO 228-1	G 1/4	G 1/4	G 1/4	G 1/8	1200	1200	1200	3 / 10	0,5	5710500100	
	согласно ISO 228-1	G 1/4	G 1/4	G 1/4	G 1/8	1200	1200	1200	2 / 10	0,5	5710501100	

1) Пылезащищенный
Номинальный расход Qn при 6 бар и Δp = 1 бар

5/2-пневмораспределитель, Серия CD07

▶ Qn = 1200 l/min ▶ Трубное присоединение ▶ подвод сжатого воздуха: G 1/4 ▶ хладостойкий ▶ Подходит для ATEX



00134149

Конструкция	золотниковый клапан, без перекрытия
Принцип уплотнения	с уплотнениями из эластичных материалов
Монтаж на планке коллективного присоединения	P-планка, PRS-планка
Рабочее давление мин./макс.	-0,95 bar / 10 bar
Давление управления мин./макс.	См. таблицу внизу
Окружающая температура мин./макс.	-40 °C / +70 °C
Температура среды мин./макс.	-40 °C / +70 °C
Рабочая среда	Сжатый воздух
Макс. величина частиц	50 μm
Содержание масла в сжатом воздухе	0 mg/m³ - 1 mg/m³
Присоединение сжатого воздуха	согласно ISO 228-1

	Присоединение сжатого воздуха				Показатель расхода			Давление управления мин./макс. [бар]	Вес [кг]	Номер материала
	Вход	Выход	Сброс сж.воздуха	Соединение управления	Qn	Qn 1▶2	Qn 2▶3			
					[л/мин]					
	G 1/4	G 1/4	G 1/4	G 1/8	1200	1200	1200	3,5 / 10	0,5	5710500190
	G 1/4	G 1/4	G 1/4	G 1/8	1200	1200	1200	3 / 10	0,5	5710501190

Номинальный расход Qn при 6 бар и Δр = 1 бар

5/3-пневмораспределитель, Серия CD07

▶ Qn = 900 - 1070 l/min ▶ Трубное присоединение ▶ подвод сжатого воздуха: G 1/4 ▶ Подходит для ATEX



00134150

Конструкция	золотниковый клапан, без перекрытия
Принцип уплотнения	с уплотнениями из эластичных материалов
Монтаж на планке коллективного присоединения	P-планка, PRS-планка
Рабочее давление мин./макс.	-0,95 bar / 10 bar
Давление управления мин./макс.	3 bar / 10 bar
Окружающая температура мин./макс.	-25 °C / +80 °C
Температура среды мин./макс.	-25 °C / +80 °C
Рабочая среда	Сжатый воздух
Макс. величина частиц	50 μm
Содержание масла в сжатом воздухе	0 mg/m³ - 1 mg/m³
Присоединение сжатого воздуха	согласно ISO 228-1

	Присоединение сжатого воздуха				Показатель расхода			Вес [кг]	Номер материала
	Вход	Выход	Сброс сж.воздуха	Соединение управления	Qn	Qn 1▶2	Qn 2▶3		
					[л/мин]				
	G 1/4	G 1/4	G 1/4	G 1/8	900	960	900	1,15	5710502100
	G 1/4	G 1/4	G 1/4	G 1/8	900	1030	880	1,15	5710502110
	G 1/4	G 1/4	G 1/4	G 1/8	900	1070	950	1,15	5710502120

Номинальный расход Qn при 6 бар и Δр = 1 бар

3/2 -пневмораспределитель, Серия CD12

▶ Qn = 4000 l/min ▶ Трубное присоединение ▶ подвод сжатого воздуха: G 1/2 ▶ Подходит для ATEX



00134160

Конструкция	золотниковый клапан, без перекрытия
Принцип уплотнения	с уплотнениями из эластичных материалов
Рабочее давление мин./макс.	-0,95 bar / 16 bar
Давлениеуправления мин./макс.	2 bar / 10 bar
Окружающаятемпература мин./макс.	-25°С / +70°С
Температура среды мин./макс.	-25°С / +70°С
Рабочая среда	Сжатый воздух
Макс. величина частиц	50 μm
Содержание масла в сжатом воздухе	0 mg/m³ - 1 mg/m³

	Присоединение сжатого воздуха	Показатель расхода			Вес	Номер материала				
		Вход	Выход	Сброс сж.воздуха			Соединение управления	Qn	Qn 1>2	Qn 2>3
	Н.О./Н.З.	G 1/2	G 1/2	G 1/2	G 1/8	4000	4000	4000	0,71	5711100300

Номинальный расход Qn при 6 бар и Δр = 1 бар

5/2-пневмораспределитель, Серия CD12

▶ Qn = 4100 l/min ▶ Трубное присоединение ▶ подвод сжатого воздуха: G 1/2 ▶ Подходит для ATEX



00134161

Конструкция	золотниковый клапан, без перекрытия
Принцип уплотнения	с уплотнениями из эластичных материалов
Рабочее давление мин./макс.	-0,95 bar / 16 bar
Давлениеуправления мин./макс.	2 bar / 10 bar
Окружающаятемпература мин./макс.	См. таблицу внизу
Температура среды мин./макс.	См. таблицу внизу
Рабочая среда	Сжатый воздух
Макс. величина частиц	50 μm
Содержание масла в сжатом воздухе	0 mg/m³ - 1 mg/m³

	Присоединение сжатого воздуха				Показатель расхода			Окружающая температура мин./макс.	Температура среды мин./макс.	Вес	Номер материала
	Вход	Выход	Сброс сж.воздуха	Соединение управления	Qn	Qn 1>2	Qn 2>3				
	G 1/2	G 1/2	G 1/2	G 1/8	4100	4100	4100	-25°С / +70°С	-25°С / +70°С	0,86	5711000100
	G 1/2	G 1/2	G 1/2	G 1/8	4100	4100	4100	-15°С / +70°С	-15°С / +70°С	0,86	5711000300
	G 1/2	G 1/2	G 1/2	G 1/8	4100	4100	4100	-25°С / +70°С	-25°С / +70°С	0,86	5711001100

Номинальный расход Qn при 6 бар и Δр = 1 бар

5/3-пневмораспределитель, Серия CD12

▶ Q_n = 3600 - 4100 л/мин ▶ Трубное присоединение ▶ подвод сжатого воздуха: G 1/2 ▶ Подходит для ATEX



00134162

Конструкция	золотниковый клапан, без перекрытия
Принцип уплотнения	с уплотнениями из эластичных материалов
Рабочее давление мин./макс.	-0,95 bar / 16 bar
Давление управления мин./макс.	3 bar / 10 bar
Окружающая температура мин./макс.	-25 °C / +70 °C
Температура среды мин./макс.	-25 °C / +70 °C
Рабочая среда	Сжатый воздух
Макс. величина частиц	50 μm
Содержание масла в сжатом воздухе	0 mg/m ³ - 1 mg/m ³
Присоединение сжатого воздуха	согласно ISO 228-1

	Присоединение сжатого воздуха				Показатель расхода			Вес	Номер материала
	Вход	Выход	Сброс сж. воздуха	Соединение управления	Q _n	Q _n 1▶2	Q _n 2▶3		
					[л/мин]			[кг]	
	G 1/2	G 1/2	G 1/2	G 1/8	3800	3800	3800	0,95	5711200050
	G 1/2	G 1/2	G 1/2	G 1/8	4100	3600	4100	0,95	5711200060
	G 1/2	G 1/2	G 1/2	G 1/8	3800	4100	3800	0,95	R414002380

Номинальный расход Q_n при 6 бар и Δр = 1 бар

3/2 -пневмораспределитель, Серия CD04

▶ Qn= 900 л/мин ▶ подвод сжатого воздуха: G 1/8



00134140

Конструкция	золотниковый клапан, без перекрытия
Принцип уплотнения	с уплотнениями из эластичных материалов
Рабочее давление мин./макс.	-0,95 bar / 10 bar
Окружающая температура мин./макс.	-20°С / +65°С
Температура среды мин./макс.	-20°С / +65°С
Рабочая среда	Сжатый воздух
Макс. величина частиц	50 μm
Содержание масла в сжатом воздухе	0 mg/m ³ - 1 mg/m ³
Присоединение сжатого воздуха	согласно ISO 228-1

	Нажимной элемент	Исполнение	Присоединение сжатого воздуха			Qn	Qn 1 → 2	Qn 2 → 3	Номер материала
			Вход	Выход	Сброс сж.воз духа				
						[л/мин]	[л/мин]	[л/мин]	
	Толкатель	Н.З./Н.О.	G 1/8	G 1/8	G 1/8	900	900	900	5634000100
	Контактный ролик	Н.З./Н.О.	G 1/8	G 1/8	G 1/8	900	900	900	5634010100 R412008117
	Рукоятка, фиксирующаяся, не фиксирующаяся	Н.З./Н.О.	G 1/8	G 1/8	G 1/8	900	900	900	5634030100
	Рукоятка	Н.З./Н.О.	G 1/8	G 1/8	G 1/8	900	900	900	5634040100
	Вращающийся рычаг, фиксирующийся	Н.З./Н.О.	G 1/8	G 1/8	G 1/8	900	900	900	5634050100
	Головка	Н.З./Н.О.	G 1/8	G 1/8	G 1/8	900	900	900	5634060100

Номер материала	Управляющее усилие Мин.	Материал: Корпус	Материал: Нажимной элемент	Вес
		[Н]		[кг]
5634000100	60	Цинковое литье под давлением; Полиамид, армированный стекловолокном	Нержавеющая сталь	0,23
5634010100 R412008117	30	Цинковое литье под давлением; Полиамид, армированный стекловолокном	Полиоксиметилен Нержавеющая сталь	0,29
5634030100	15	Цинковое литье под давлением; Полиамид, армированный стекловолокном	Полиоксиметилен	0,32
5634040100	15	Цинковое литье под давлением; Полиамид, армированный стекловолокном	-	0,29
5634050100	15	Цинковое литье под давлением; Полиамид, армированный стекловолокном	Пластмасса; Нержавеющая сталь	0,5
5634060100	60	Цинковое литье под давлением; Полиамид, армированный стекловолокном	Полиоксиметилен	0,25

Номинальный расход Qn при 6 бар и Δр = 1 бар

5/2-пневмораспределитель, Серия CD04

▶ Qn= 900 l/min ▶ Трубное присоединение ▶ подвод сжатого воздуха: G 1/8



00134141

Конструкция

Принцип уплотнения

Рабочее давление мин./макс.

Окружающая температура мин./макс.

Температура среды мин./макс.

Рабочая среда

Макс. величина частиц

Содержание масла в сжатом воздухе

Присоединение сжатого воздуха

золотниковый клапан, без перекрытия
с нулевым перекрытием

с уплотнениями из эластичных материалов

-0,95 bar / 10 bar

-20 °C / +65 °C

-20 °C / +65 °C

Сжатый воздух

50 µm

0 mg/m³ - 1 mg/m³

согласно ISO 228-1

	Нажимной элемент	Присоединение сжатого воздуха			Qn	Qn	Qn	Управляющее усилие Мин.	Материал: Корпус	Номер материала
		Вход	Выход	Сброс сж.воздуха						
					[л/мин]	[л/мин]	[л/мин]			
	Толкатель	G 1/8	G 1/8	G 1/8	900	900	900	70	Цинковое литье под давлением; Полиамид, армированный стекловолокном	5634200100
	Контактный ролик	G 1/8	G 1/8	G 1/8	900	900	900	35	Цинковое литье под давлением; Полиамид, армированный стекловолокном	5634210100
	Рукоятка, фиксирующаяся, не фиксирующаяся	G 1/8	G 1/8	G 1/8	900	900	900	15	Цинковое литье под давлением; Полиамид, армированный стекловолокном	5634230100
	Рукоятка	G 1/8	G 1/8	G 1/8	900	900	900	60	Цинковое литье под давлением; Полиамид, армированный стекловолокном	5634240100
	Вращающийся рычаг, фиксирующийся	G 1/8	G 1/8	G 1/8	900	900	900	20	Цинковое литье под давлением; Полиамид, армированный стекловолокном	5634250100
	Головка	G 1/8	G 1/8	G 1/8	900	900	900	70	Цинковое литье под давлением; Полиамид, армированный стекловолокном	5634260100

Номер материала	Материал: Нажимной элемент	Вес
		[кг]
5634200100	Нержавеющая сталь	0,3
5634210100	Полиоксиметилен	0,35
5634230100	Полиоксиметилен	0,38
5634240100	Алюминий	0,31
5634250100	Пластмасса; Нержавеющая сталь	0,56
5634260100	Полиоксиметилен	0,32

Номинальный расход Qn при 6 бар и Δp = 1 бар

3/2 -пневмораспределитель, Серия CD07

▶ Qn= 1400 l/min ▶ Трубное присоединение ▶ подвод сжатого воздуха: G 1/4 ▶ Подходит для ATEX



00134151

Конструкция	золотниковый клапан, без перекрытия
Принцип уплотнения	с уплотнениями из эластичных материалов
Рабочее давление мин./макс.	-0,95 bar / 10 bar
Окружающая температура мин./макс.	-25 °C / +80 °C
Температура среды мин./макс.	-25 °C / +80 °C
Рабочая среда	Сжатый воздух
Макс. величина частиц	50 μm
Содержание масла в сжатом воздухе	0 mg/m ³ - 1 mg/m ³
Присоединение сжатого воздуха	согласно ISO 228-1

	Нажимной-элемент	Исполнение	Присоединение сжатого воздуха				Qn	Qn 1 → 2	Qn 2 → 3	Номер материала
			Вход	Выход	Сброс сж.воздуха	Соединение-управления				
							[л/мин]	[л/мин]	[л/мин]	
	Толкатель	Н.З./Н.О.	G 1/4	G 1/4	G 1/4	-	1400	1400	1400	5634400100
	Толкатель	Н.З./Н.О.	G 1/4	G 1/4	G 1/4	-	1400	1400	1400	5634409010
	Контактный ролик	Н.З./Н.О.	G 1/4	G 1/4	G 1/4	-	1400	1400	1400	5634410100
	Контактный ролик	Н.З./Н.О.	G 1/4	G 1/4	G 1/4	G 1/8	1400	1400	1400	5634411100
	Рукоятка, фиксирующаяся, не фиксирующаяся	Н.З./Н.О.	G 1/4	G 1/4	G 1/4	-	1400	1400	1400	5634430100
	Рукоятка	Н.З./Н.О.	G 1/4	G 1/4	G 1/4	-	1400	1400	1400	5634440100
	Рычаг, горизонтальный, с фиксацией	Н.З./Н.О.	G 1/4	G 1/4	G 1/4	-	1400	1400	1400	5634450100
	Головка	Н.З./Н.О.	G 1/4	G 1/4	G 1/4	-	1400	1400	1400	5634460100
	Головка	Н.З./Н.О.	G 1/4	G 1/4	G 1/4	G 1/8	1400	1400	1400	5634461100

Номер материала	Управляющее усилие Мин.	Давление управления мин./макс.	Материал: Корпус	Материал: Нажимной элемент	Вес
	[Н]	[бар]			[кг]
5634400100	70	-	Цинковое литье под давлением; Полиамид, армированный стекловолокном	Нержавеющая сталь	0,45
5634409010	40	-	Цинковое литье под давлением	Нержавеющая сталь	0,45

Номинальный расход Qn при 6 бар и Δр = 1 бар

Клапанные системы ▶ с механическим управлением

3/2 -пневмораспределитель, Серия CD07

▶ Q_n= 1400 l/min ▶ Трубное присоединение ▶ подвод сжатого воздуха: G 1/4 ▶ Подходит для ATEX

Номер материала	Управляющее усилие Мин.	Давление управления мин./макс.	Материал: Корпус	Материал: Нажимной элемент	Вес
	[Н]	[бар]			[кг]
5634410100	40	-	Цинковое литье под давлением; Полиамид, армированный стекловолокном	Нержавеющая сталь	0,5
5634411100	40	2 / 10	Цинковое литье под давлением	Нержавеющая сталь	0,5
5634430100	20	-	Цинковое литье под давлением; Полиамид, армированный стекловолокном	Полиоксиметилен	0,53
5634440100	15	-	Цинковое литье под давлением; Полиамид, армированный стекловолокном	Полиоксиметилен	0,5
5634450100	15	-	Цинковое литье под давлением; Полиамид, армированный стекловолокном	Полиоксиметилен	0,55
5634460100	70	-	Цинковое литье под давлением; Полиамид, армированный стекловолокном	Полиоксиметилен	0,45
5634461100	40	2 / 10	Цинковое литье под давлением; Полиамид, армированный стекловолокном	Полиоксиметилен	0,45

Номинальный расход Q_n при 6 бар и Δp = 1 бар

5/2-пневмораспределитель, Серия CD07

▶ Qn= 1200 l/min ▶ Трубное присоединение ▶ подвод сжатого воздуха: G 1/4 ▶ Подходит для ATEX



00134152

Конструкция	золотниковый клапан, без перекрытия
Принцип уплотнения	с уплотнениями из эластичных материалов
Рабочее давление мин./макс.	-0,95 bar / 10 bar
Окружающая температура мин./макс.	-25°C / +80°C
Температура среды мин./макс.	-25°C / +80°C
Рабочая среда	Сжатый воздух
Макс. величина частиц	50 µm
Содержание масла в сжатом воздухе	0 mg/m³ - 1 mg/m³
Присоединение несжатого воздуха	согласно ISO 228-1

	Нажимной элемент	Присоединение сжатого воздуха				Qn	Qn 1 → 2	Qn 2 → 3	Управляющее усилие Мин.	Номер материала
		Вход	Выход	Сброс сж. воздуха	Соединение-управления					
	Толкатель	G 1/4	G 1/4	G 1/4	-	1200	1200	1200	70	5634600100
	Контактный ролик	G 1/4	G 1/4	G 1/4	-	1200	1200	1200	40	5634610100
	Рукоятка, фиксирующаяся, не фиксирующаяся	G 1/4	G 1/4	G 1/4	-	1200	1200	1200	20	5634630100
	Рукоятка	G 1/4	G 1/4	G 1/4	-	1200	1200	1200	15	5634640100
	Вращающийся рычаг, фиксирующийся	G 1/4	G 1/4	G 1/4	-	1200	1200	1200	15	5634650100
	Головка	G 1/4	G 1/4	G 1/4	-	1200	1200	1200	70	5634660100
	Головка	G 1/4	G 1/4	G 1/4	G 1/8	1200	1200	1200	80	5634669200

Номер материала	Давление управления мин./макс.	Материал: Корпус		Материал: Нажимной элемент		Вес
	[бар]					[кг]
5634600100	-	Цинковое литье под давлением; Полиамид, армированный стекловолокном		Нержавеющая сталь		0,54
5634610100	-	Цинковое литье под давлением; Полиамид, армированный стекловолокном		Нержавеющая сталь		0,59
5634630100	-	Цинковое литье под давлением; Полиамид, армированный стекловолокном		Полиоксиметилен		0,62
5634640100	-	Цинковое литье под давлением; Полиамид, армированный стекловолокном		Полиоксиметилен		0,59
5634650100	-	Цинковое литье под давлением; Полиамид, армированный стекловолокном		Полиоксиметилен		0,64
5634660100	-	Цинковое литье под давлением; Полиамид, армированный стекловолокном		Полиоксиметилен		0,54
5634669200	5 / 10	Цинковое литье под давлением		Полиоксиметилен		0,54

Номинальный расход Qn при 6 бар и Δp = 1 бар

5/2-пневмораспределитель, Серия CD07

▶ Qn= 1200 l/min ▶ Трубное присоединение ▶ подвод сжатого воздуха: G 1/4 ▶ Подходит для ATEX



00134154

Конструкция	золотниковый клапан, без перекрытия
Нажимной элемент	Педаль
Принцип уплотнения	с уплотнениями из эластичных материалов
Рабочее давление мин./макс.	-0,95 bar / 10 bar
Окружающая температура мин./макс.	-25 °C / +80 °C
Температура среды мин./макс.	-25 °C / +80 °C
Рабочая среда	Сжатый воздух
Макс. величина частиц	50 μm
Содержание масла в сжатом воздухе	0 mg/m ³ - 1 mg/m ³
Присоединение сжатого воздуха	согласно ISO 228-1

Материалы:	
Корпус	Цинковое литье под давлением; Полиамид, армированный стекловолокном
Уплотнения	Акрилонитрил-бутадиен-каучук
Нажимной элемент	Алюминий

	Присоединение сжатого воздуха			Qn	Qn	Qn	Управляющее усилие Мин.	Вес	Номер материала
	Вход	Выход	Сброс сж.воздуха	1 → 2	2 → 3				
				[л/мин]	[л/мин]	[л/мин]	[Н]	[кг]	
	G 1/4	G 1/4	G 1/4	1200	1200	1200	40	0,76	5634670100
Номинальный расход Qn при 6 бар и Δp = 1 бар									

5/2-пневмораспределитель, Серия CD07

▶ Qn= 1200 l/min ▶ Трубное присоединение ▶ подвод сжатого воздуха: G 1/4 ▶ Подходит для ATEX



00134155

Конструкция	золотниковый клапан, без перекрытия с нулевым перекрытием
Нажимной элемент	Педаль, фиксирующаяся
Принцип уплотнения	с уплотнениями из эластичных материалов
Рабочее давление мин./макс.	-0,95 bar / 10 bar
Окружающая температура мин./макс.	-25 °C / +80 °C
Температура среды мин./макс.	-25 °C / +80 °C
Рабочая среда	Сжатый воздух
Макс. величина частиц	50 μm
Содержание масла в сжатом воздухе	0 mg/m ³ - 1 mg/m ³
Присоединение сжатого воздуха	согласно ISO 228-1

	Присоединение сжатого воздуха			Qn	Qn	Qn	Управляющее усилие Мин.	Вес	Номер материала
	Вход	Выход	Сброс сж.воздуха	1 → 2	2 → 3				
				[л/мин]	[л/мин]	[л/мин]	[Н]	[кг]	
	G 1/4	G 1/4	G 1/4	1200	1200	1200	40	1,56	5634695100
Номинальный расход Qn при 6 бар и Δp = 1 бар									

Серия CC01

▶ Qn = 60 - 875 l/min ▶ Направление дросселирования: 1 → 2 ▶ Быстроразъемное соединение - Быстроразъемное соединение

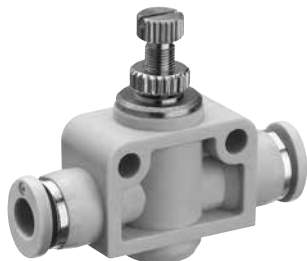

00117377

Рабочее давление мин./макс.	0,5 bar / 10 bar
Окружающая температура мин./макс.	+0°C / +60°C
Температура среды мин./макс.	+0°C / +60°C
Рабочая среда	Сжатый воздух

	Присоединение 1	Присоединение 2	Qn 1 → 2	Вес	Поставляемое количество	Номер материала
			[л/мин]	[кг]	[Шт.]	
	Ø 4	Ø 4	60	0,013	5	R412005454
	Ø 6	Ø 6	135	0,028	5	R412005455
	Ø 8	Ø 8	200	0,041	5	R412005456
	Ø 10	Ø 10	550	0,069	2	R412005457
	Ø 12	Ø 12	875	0,114	2	R412005458

Корпус: Полибутилтерефталат
Номинальный расход Qn при 6 бар и Δp = 1 бар

Клапанные системы ▶ Дроссели с обратным клапаном

Дроссель с обратным клапаном, Серия CC04

- ▶ $Q_n = 70 - 1850 \text{ l/min}$ ▶ Направление дросселирования: 2 → 1 ▶ Дросселирование по выхлопу
- ▶ Быстроразъемное соединение - Наружная резьба

Рабочее давление мин./макс.	0,5 bar / 10 bar
Окружающая температура мин./макс.	+0°C / +60°C
Температура среды мин./макс.	+0°C / +60°C
Рабочая среда	Сжатый воздух



16400

	Присоединение 1	Присоединение 2	Дросселирующее отверстие Ø	Q _n	Вес	Номер материала
				2 → 1		
			[мм]	[л/мин]	[кг]	
	Ø 4	M5	2	70	0,005	R412010564
	Ø 6	M5	2	110	0,005	R412010565
	Ø 4	G 1/8	3,5	150	0,017	R412010568
	Ø 6	G 1/8	3,5	390	0,018	R412010569
	Ø 8	G 1/8	3,5	470	0,019	R412010570
	Ø 6	G 1/4	4,5	390	0,035	R412010571
	Ø 8	G 1/4	4,5	490	0,036	R412010572
	Ø 10	G 1/4	4,5	520	0,039	R412010573
	Ø 8	G 3/8	6,6	860	0,035	R412010574
	Ø 10	G 3/8	6,6	900	0,036	R412010575
	Ø 12	G 3/8	6,6	960	0,039	R412010576
	Ø 10	G 1/2	6,6	1530	0,045	R412010577
	Ø 12	G 1/2	6,6	1850	0,049	R412010578

Номинальный расход Q_n при 6 бар и Δp = 1 бар

Дроссель с обратным клапаном, Серия CC04

- ▶ Qn = 70 - 1950 l/min ▶ Направление дросселирования: 1 → 2 ▶ Дросселирование по входу
- ▶ Быстроразъемное соединение - Наружная резьба

Рабочее давление мин./макс.	0,5 bar / 10 bar
Окружающая температура мин./макс.	+0°C / +60°C
Температура среды мин./макс.	+0°C / +60°C
Рабочая среда	Сжатый воздух



16400

	Присоединение 1	Присоединение 2	Дросселирующее отверстие	Qn	Вес	Номер материала
			Ø	1 → 2		
			[мм]	[л/мин]	[кг]	
	Ø 4	M5	2	70	0,005	R412010581
	Ø 6	M5	2	110	0,005	R412010582
	Ø 4	G 1/8	3,5	150	0,017	R412010585
	Ø 6	G 1/8	3,5	390	0,018	R412010586
	Ø 8	G 1/8	3,5	470	0,019	R412010587
	Ø 6	G 1/4	4,5	390	0,035	R412010588
	Ø 8	G 1/4	4,5	490	0,036	R412010589
	Ø 10	G 1/4	4,5	520	0,039	R412010590
	Ø 8	G 3/8	6,6	870	0,035	R412010591
	Ø 10	G 3/8	6,6	1130	0,036	R412010592
	Ø 12	G 3/8	6,6	1210	0,039	R412010593
	Ø 10	G 1/2	6,6	1670	0,045	R412010594
Ø 12	G 1/2	6,6	1950	0,049	R412010595	

Номинальный расход Qn при 6 бар и Δр = 1 бар

Клапанные системы ▶ Обратные клапаны

Обратный клапан, Серия QR1-ANR

▶ Q_n = 280 - 900 l/min ▶ Быстроразъемное соединение - Наружная резьба



00117393

Конструкция

Рабочее давление мин./макс.

Окружающая температура мин./макс.

Температура среды мин./макс.

Рабочая среда

Клапан

0,8 bar / 10 bar

+0°C / +60°C

+0°C / +60°C

Сжатый воздух

	Присоединение 1	Присоединение 2	Q _n	Вес	Единица поставки	Номер материала
			1 → 2			
			[л/мин]	[кг]	[Шт.]	
	Ø 4	G 1/8	280	0,01	5	R412005565
	Ø 6	G 1/8	600	0,013		R412005566
	Ø 6	G 1/4	600	0,02		R412005568
	Ø 8	G 1/4	900	0,021		R412005569

Корпус: Латунь, никелированная

Прокладка: Акрилонитрил-бутадиен-каучук

Номинальный расход Q_n при 6 бар и Δр = 1 бар

Обратный клапан, QR1-SKR

▶ Q_n = 280 - 2000 l/min ▶ Быстроразъемное соединение - Быстроразъемное соединение

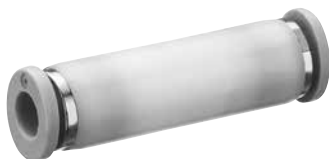

00117394

Конструкция

Рабочее давление мин./макс.

Окружающая температура мин./макс.

Температура среды мин./макс.

Рабочая среда

Клапан

0,8 bar / 10 bar

+0°C / +60°C

+0°C / +60°C

	Присоединение 1	Присоединение 2	Q _n	Вес	Прим.	Единица поставки	Номер материала
			1 → 2				
			[л/мин]	[кг]		[Шт.]	
	Ø 4	Ø 4	280	0,006	1)	5	R412005573
	Ø 6	Ø 6	600	0,009	1)	5	R412005574
	Ø 8	Ø 8	1800	0,014	1)	5	R412005575
	Ø 10	Ø 10	1800	0,018	2)	2	R412005576
	Ø 12	Ø 12	2000	0,033	2)	2	R412005577

1) Корпус: Полибутилтерефталат

2) Корпус: Алюминий

Прокладка: Акрилонитрил-бутадиен-каучук

Номинальный расход Q_n при 6 бар и Δр = 1 бар

Обратный клапан, Серия NR01

▶ Qn = 40 - 3500 l/min ▶ Внутренняя резьба - Наружная резьба ▶ ввертной



00130287

Конструкция	Клапан
Рабочее давление мин./макс.	0,2 bar / 10 bar
Окружающая температура мин./макс.	-10°C / +70°C
Температура среды мин./макс.	-10°C / +70°C
Рабочая среда	Сжатый воздух

	Присоединение 1	Присоединение 2	Qn	Вес	Номер материала
			1 → 2		
			[л/мин]	[кг]	
	M5	M5	40	0,006	0821003005
	G 1/8	G 1/8	920	0,02	0821003001
	G 1/4	G 1/4	1600	0,04	0821003002
	G 1/2	G 1/2	3500	0,09	0821003003

Корпус: Латунь, никелированная
 Прокладка: Акрилонитрил-бутадиен-каучук
 Номинальный расход Qn при 6 бар и Δр = 1 бар

Обратный клапан, Серия NR01

▶ Qn = 230 - 6200 l/min ▶ Внутренняя резьба - Внутренняя резьба ▶ монтаж в линию

Конструкция	Клапан
Рабочая среда	Сжатый воздух



00136662

	Присоединение 1	Присоединение 2	Qn	Рабочее давление мин./макс.	Температура окружающей среды мин./макс.	Температура среды мин./макс.	Вес	Номер материала
			1 → 2					
			[л/мин]	[бар]	[°C]	[°C]	[кг]	
	G 1/8	G 1/8	230	0,5 / 15	-10°C / +60°C	-10°C / +60°C	0,072	5340981000
	G 1/4	G 1/4	1050				0,168	5340981100
	G 3/8	G 3/8	1650				0,263	5340981200
	G 1/2	G 1/2	2200				0,283	5340981300
	G 3/4	G 3/4	6200				0,38	5340981400

Корпус: Латунь
 Прокладка: Акрилонитрил-бутадиен-каучук
 Номинальный расход Qn при 6 бар и Δр = 1 бар

Управляемый обратный клапан, Серия NR02

▶ $Q_n = 300 - 680 \text{ l/min}$ ▶ Внутренняя резьба - Наружная резьба ▶ ввертной



00110446

Конструкция

Рабочее давление мин./макс.
 Окружающая температура мин./макс.
 Температура среды мин./макс.
 Рабочая среда

Клапан

0,5 bar / 10 bar
 -20 °C / +80 °C
 -20 °C / +80 °C
 Сжатый воздух

	Присоединение 1	Присоединение 2	Присоединение 12	Q_n 1 → 2 [л/мин]	Вес [кг]	Номер материала
	G 1/8	G 1/8	G 1/8	300	0,059	0821003050
	G 1/4	G 1/4	G 1/4	680	0,105	0821003051

Корпус: Латунь, никелированная
 Прокладка: Акрилонитрил-бутадиен-каучук
 Номинальный расход Q_n при 6 бар и $\Delta p = 1$ бар

Пневмоклапан быстрого удаления воздуха, Серия 573

▶ Qn = 220 - 7200 l/min ▶ Внутренняя резьба / Внутренняя резьба



5735-041

Конструкция

Рабочее давление мин./макс.

Окружающая температура мин./макс.

Температура среды

Рабочая среда

Клапан

0,8 bar / 10 bar

-18°C / +70°C

-18°C / +70°C

Сжатый воздух

	Присоединение 1	Присоединение 2	Присоединение 3 (Удаление воздуха)	Qn	Qn	Вес	Прим.	Номер материала
				1▶2	2▶3			
				[л/мин]	[л/мин]	[кг]		
	M5	M5	M5	220	300	0,03	1)	5735040900
	G 1/8	G 1/8	G 1/8	680	1100	0,08	2)	5735040000
	G 1/4	G 1/4	G 1/4	1200	2100	0,15	2)	5735040100
	G 3/8	G 3/8	G 3/8	1800	3450	0,21	2)	R412010750
	G 1/2	G 1/2	G 1/2	3400	6100	0,32	2)	5735040300
	G 3/4	G 3/4	G 3/4	2500	9800	0,45	2)	R412010751
	G 1	G 1	G 1	7200	12000	1,65	2)	R412010752

1) Прокладка: Акрилонитрил-бутадиен-каучук

2) Прокладка: Полиуретан

Присоединение 2: Внутренняя резьба

Присоединение 3 (Удаление воздуха): Внутренняя резьба

Корпус: Латунь, никелированная

Номинальный расход Qn при 6 бар и Δр = 1 бар

Клапанные системы ▶ Шаровые краны и запорные клапаны

Серия QR1-ASC

▶ Qn = 500 - 1600 l/min ▶ Быстроразъемное соединение / Быстроразъемное соединение



00117381

Конструкция
Рабочее давление мин./макс.
Окружающая температура мин./макс.
Температура среды мин./макс.
Рабочая среда

Клапан
0 bar / 10 bar
+0°C / +60°C
+0°C / +60°C
Сжатый воздух

	Присоединение 1	Присоединение 2	Qn	Вес	Единица-поставки	Номер материала
			[л/мин]	[кг]	[Шт.]	
	Ø 6	Ø 6	500	0,023	5	R412005482
	Ø 8	Ø 8	550	0,025		R412005483
	Ø 10	Ø 10	1500	0,043		R412005484
	Ø 12	Ø 12	1600	0,047		R412005485

Номинальный расход Qn при 6 бар и Δp = 1 бар

Шаровой кран, QR1-BSK

▶ Qn = 1000 - 2600 l/min ▶ Быстроразъемное соединение / Быстроразъемное соединение



00117384

Конструкция
Рабочее давление мин./макс.
Окружающая температура мин./макс.
Температура среды мин./макс.
Рабочая среда

Шариковый клапан
-0,95 bar / 10 bar
+0°C / +60°C
+0°C / +60°C
Сжатый воздух

	Присоединение 1	Присоединение 2	Qn	Вес	Единица-поставки	Номер материала
			[л/мин]	[кг]	[Шт.]	
	Ø 6	Ø 6	1000	0,045	5	R412005502
	Ø 8	Ø 8	1550	0,041		R412005503
	Ø 10	Ø 10	2500	0,103		R412005504
	Ø 12	Ø 12	2600	0,98		R412005505

Номинальный расход Qn при 6 бар и Δp = 1 бар

E/P регулирующий клапан, Серия ED02

▶ подвод сжатого воздуха: G 1/8, 1/8 NPT ▶ Электрическое присоединение: через подключение сигнального кабеля ▶ Подключение сигнального кабеля: Вход и выход, Разъем, M12, 5-конт.



00123883

Конструкция	Клапан
Регулирование	аналоговое
Сертификаты	Заявление о соответствии CE
Окружающая температура мин./макс.	+0 °C / +50 °C
Температура среды мин./макс.	+0 °C / +50 °C
Рабочая среда	Сжатый воздух
Макс. величина частиц	50 μm
Макс. содержание масла в сжатом воздухе	1 mg/m ³
Монтажное положение	±α = 0 - 90° ±β = 0 - 90°
Давление на входе	См. таблицу внизу
Рабочее напряжение пост. тока	24 В
Допуск по напряжению пост. тока	-20% / +20%
Допустимая энергия верхних гармоник	5%
Потребление тока макс.	0,3 А
Степень защиты с электроразъемом / штекер	IP65
Присоединения сжатого воздуха вход	G 1/8, 1/8 NPT
Присоединение сжатого воздуха выход	G 1/8, 1/8 NPT
Тип удаления воздуха	без встроенного выхлопа, с пневмоглушителем
Вес	0,32 kg

	Давление на входе	Диапазон регулировки давления	Вход заданного значения		Выход фактического значения		Гистерезис	Прим.	Номер материала
	Макс.	мин./макс.							
	[бар]	[бар]							
	8	0 / 6	0 - 20	мА	0 - 20	мА	< 0,05 бар	-	R414002400
	8	0 / 6	4 - 20	мА	4 - 20	мА		-	R414002401
	8	0 / 6	0 - 10	В	-	-		1)	R414002402
	8	0 / 6	0 - 10	В	0 - 10	В		-	R414002403
	12	0 / 10	0 - 20	мА	0 - 20	мА		-	R414002410
	12	0 / 10	4 - 20	мА	4 - 20	мА		-	R414002411
	12	0 / 10	0 - 10	В	-	-		1)	R414002412
	12	0 / 10	0 - 10	В	0 - 10	В		-	R414002413

1) Выход 10 В пост. для питания потенциометра заданного значения.
 Рабочее давление мин. = 0,5 бар + макс. необходимое вторичное давление
 Дополнительные диапазоны регулировки давления – по запросу

Клапанные системы ▶ E/P регулирующие клапаны

E/P регулирующий клапан, Серия ED05

▶ Qp= 1000 l/min ▶ подвод сжатого воздуха: G 1/4 ▶ Электрическое присоединение: через подключение сигнального кабеля ▶ Подключение сигнального кабеля: Вход и выход, Разъем, M12, 5-конт.



00125383

Конструкция	Клапан
Регулирование	аналоговое
Сертификаты	Заявление о соответствии CE
Окружающая температура мин./макс.	+0°C / +70°C
Температура среды мин./макс.	+0°C / +70°C
Рабочая среда	Сжатый воздух
Макс. величина частиц	50 μm
Макс. содержание масла в сжатом воздухе	1 mg/m³
Qp	1000 l/min
Монтажное положение	α = 0-90° β = 0-90°
Гистерезис	< 0,06 бар
Рабочее напряжение пост. тока	24 В
Допуск по напряжению пост. тока	-20% / +20%
Допустимая энергия верхних гармоник	5%
Потребление тока макс.	1,3 А
Степень защиты с электроразъемом / штекер	IP65
Присоединения сжатого воздуха вход	G 1/4
Присоединение сжатого воздуха выход	G 1/4
Присоединение для удаления воздуха	G 1/4
Вес	0,95 kg

	Давление на входе	Диапазон регулировки давления	Вход заданного значения		Выход фактического значения		Прим.	Номер материала
	Макс.		мин./макс.					
	[бар]	[бар]						
	11	0 / 6	0 - 20	mA	0 - 20	mA	-	R414002003
			4 - 20	mA	4 - 20	mA	-	R414002004
			0 - 10	B	0 - 10	B	-	R414002005
			0 - 20	mA	-	-	1)	R414002006
			4 - 20	mA	-	-	1)	R414002294
			0 - 10	B	-	-	1)	R414002295
			0 - 20	mA	0 - 20	mA	-	R414002007
			4 - 20	mA	4 - 20	mA	-	R414002008
			0 - 10	B	0 - 10	B	-	R414002009
			0 - 20	mA	-	-	1)	R414002010
			4 - 20	mA	-	-	1)	R414002296
0 - 10	B	-	-	1)	R414002297			

1) Сигнал квитирования - вывод + Ub, если выходное давление соответствует заданному значению +/- 200 мбар

E/P регулирующий клапан, Серия ED07

▶ Q_n = 1300 l/min ▶ Электрическое присоединение: Разъем, M12, 5-конт. ▶ Подключение сигнального кабеля: Вход и выход, Гнездо, M12, 5-конт.



00124122

Конструкция	Клапан
Регулирование	аналоговое
Сертификаты	Заявление о соответствии CE
Окружающая температура мин./макс.	+5 °C / +50 °C
Температура среды мин./макс.	+5 °C / +50 °C
Рабочая среда	Сжатый воздух
Макс. величина частиц	50 μm
Макс. содержание масла в сжатом воздухе	1 mg/m ³
Q _n	1300 l/min
Монтажное положение	α = 0 - 90° ±β = 0 - 90°
Давление на входе	См. таблицу внизу
Рабочее напряжение пост. тока	24 В
Допуск по напряжению пост. тока	-20% / +30%
Допустимая энергия верхних гармоник	5%
Потребление тока макс.	1,4 А
Степень защиты с электроразъемом / штекер	IP65
Вес	2,05 kg

	Давление на входе	Диапазон регулировки давления мин./макс.	Вход заданного значения		Выход фактического значения		Гистерезис	Прим.	Номер материала
	Макс.								
	[бар]	[бар]							
	8	0 / 6	0 - 20	мА	0 - 20	мА	< 0,03 бар	-	5610264800
	8	0 / 6	4 - 20	мА	4 - 20	мА		-	5610264810
	8	0 / 6	0 - 10	В	-	-		1)	5610264820
	8	0 / 6	0 - 10	В	0 - 10	В		-	5610264830
	12	0 / 10	0 - 20	мА	0 - 20	мА		-	5610264500
	12	0 / 10	4 - 20	мА	4 - 20	мА		-	5610264510
	12	0 / 10	0 - 10	В	-	-		1)	5610264520
	12	0 / 10	0 - 10	В	0 - 10	В		-	5610264530

1) Выход 10 В пост. для питания потенциометра заданного значения.
 Рабочее давление мин. = 0,5 бар + макс. необходимое вторичное давление
 Дополнительные диапазоны регулировки давления – по запросу

Клапанные системы ▶ E/P регулирующие клапаны

E/P регулирующий клапан, Серия ED12

▶ Q_n = 2600 l/min ▶ Электрическое присоединение: через подключение сигнального кабеля ▶ Подключение сигнального кабеля: Вход и выход, Разъем, M12, 5-конт.



00123681

Конструкция	Клапан
Регулирование	аналоговое
Сертификаты	Заявление о соответствии CE
Окружающая температура мин./макс.	+5 °C / +50 °C
Температура среды мин./макс.	+5 °C / +50 °C
Рабочая среда	Сжатый воздух
Макс. величина частиц	50 μm
Макс. содержание масла в сжатом воздухе	1 mg/m ³
Q _n	2600 l/min
Монтажное положение	α = 0 - 90° ±β = 0 - 90°
Давление на входе	12
Гистерезис	< 0,03 бар
Рабочее напряжение пост. тока	24 В
Допуск по напряжению пост. тока	-20% / +30%
Допустимая энергия верхних гармоник	5%
Потребление тока макс.	1,4 А
Степень защиты с электроразъемом / штекер	IP65
Вес	2,3 kg

	Диапазон регулировки давления мин./макс. [бар]	Вход заданного значения		Выход фактического значения		Номер материала
	0 / 10	0 - 20	mA	0 - 20	mA	R414001635
		4 - 20		4 - 20		R414001636
Рабочее давление мин. = 0,5 бар + макс. необходимое вторичное давление Дополнительные диапазоны регулировки давления – по запросу						

E/P регулирующий клапан, Серия ED12

▶ Q_n = 2600 l/min ▶ Электрическое присоединение: Разъем, M12, 5-конт. ▶ Подключение сигнального кабеля: Вход и выход, Гнездо, M12, 5-конт.



00124123

Конструкция	Клапан
Регулирование	аналоговое
Сертификаты	Заявление о соответствии CE
Окружающая температура мин./макс.	+5 °C / +50 °C
Температура среды мин./макс.	+5 °C / +50 °C
Рабочая среда	Сжатый воздух
Макс. величина частиц	50 μm
Макс. содержание масла в сжатом воздухе	1 mg/m ³
Q _n	2600 l/min
Монтажное положение	α = 0 - 90° ±β = 0 - 90°
Давление на входе	12
Гистерезис	< 0,03 бар
Рабочее напряжение пост. тока	24 В
Допуск по напряжению пост. тока	-20% / +30%
Допустимая энергия верхних гармоник	5%
Потребление тока макс.	1,4 А
Степень защиты с электроразъемом / штекер	IP65
Вес	2,3 kg

Диапазон регулировки давления мин./макс.	Вход заданного значения		Выход фактического значения		Прим.	Номер материала
	[бар]					
0 / 10	0 - 20	мА	0 - 20	мА	-	R414000728
0 / 10	4 - 20	мА	4 - 20	мА	-	R414000729
0 / 10	0 - 10	В	0 - 10	В	-	R414000731
0 / 10	0 - 10	В	-	-	1)	R414000730

1) Выход 10 В пост. для питания потенциометра заданного значения.
Рабочее давление мин. = 0,5 бар + макс. необходимое вторичное давление
Дополнительные диапазоны регулировки давления – по запросу

БЛОКИ ПОДГОТОВКИ ВОЗДУХА

Rexroth
Pneumatics

Блоки подготовки воздуха и компоненты

Серия AS1
Серия AS2
Серия AS3
Серия AS5
Серия NL1
Серия NL2
Серия NL4
Серия NL6
Серия MH1

Блоки подготовки сжатого воздуха ▶ Блоки подготовки воздуха и компоненты

Блок подготовки воздуха, 2-х секционный, серия AS1-ACD

▶ G 1/4 ▶ подача воздуха: слева ▶ величина пор фильтра: 5 мкм ▶ со встроенным манометром



- Рабочее давление мин./макс.: 1,5 / 12 бар
- Диапазон регулирования мин./макс.: 0,5 / 8 бар
 - Резервуар, поликарбонат
 - Защитная сетка, полиамид
- Выпуск конденсата полуавтоматический, при отсутствии давления открыт

Номер материала	Номинальный поток Qn (л/мин)
R412014672	700

Блок подготовки воздуха, 3-х секционный, серия AS1-ACT

▶ G 1/4 ▶ подача воздуха: слева ▶ величина пор фильтра: 5 мкм ▶ со встроенным манометром



- Рабочее давление мин./макс.: 1,5 / 12 бар
- Диапазон регулирования мин./макс.: 0,5 / 8 бар
 - Резервуар, поликарбонат
- Выпуск конденсата полуавтоматический, при отсутствии давления открыт

Номер материала	Номинальный поток Qn (л/мин)
R412014675	480

Регулирующий клапан, серия AS1-RGS

▶ G 1/4 ▶ подача воздуха: слева ▶ Qn=1000 л/мин ▶ управление: ручное

Рабочее давление мин./макс.: 0,5 / 12 бар



Номер материала	Диапазон регулирования мин. - макс. (бар)	Номинальный поток Qn (л/мин)
R412014629	0,5 - 10	1000

Регулирующий клапан, серия AS1-RGS

▶ G 1/4 ▶ подача воздуха: слева ▶ Qn=1000 л/мин ▶ управление: ручное ▶ с манометром в маховике

Рабочее давление мин./макс.: 0,5 / 12 бар



Номер материала	Диапазон регулирования мин. - макс. (бар)	Номинальный поток Qn (л/мин)
R412014640	0,5 - 8	1000

Регулирующий клапан, серия AS1-RGS-...-DS

▶ G 1/4 ▶ подача воздуха: слева ▶ Qn=1000 л/мин ▶ управление: ручное ▶ со сквозным подводом давления питания

Рабочее давление мин./макс.: 0,5 / 12 бар



Номер материала	Диапазон регулирования мин. - макс. (бар)	Номинальный поток Qn (л/мин)
R412014632	0,5 - 10	1000

Регулирующий клапан, серия AS1-RGS-...-DS

▶ G 1/4 ▶ подача воздуха: слева ▶ Qn=1000 л/мин ▶ управление: ручное ▶ со сквозным подводом давления питания ▶ с манометром в маховике



Рабочее давление мин./макс.: 0,5 / 12 бар

Номер материала	Диапазон регулирования мин. - макс. (бар)	Номинальный поток Qn (л/мин)
R412014643	0,5 - 8	1000

Регулирующий клапан с фильтром, серия AS1-FRE

▶ G 1/4 ▶ подача воздуха: слева ▶ величина пор фильтра: 5 мкм



Рабочее давление мин./макс.: 1,5 / 12 бар

Выпуск конденсата полуавтоматический, при отсутствии давления открыт

Ресиверы	Номер материала	Диапазон регулирования мин. - макс. (бар)	Номинальный поток Qn (л/мин)
Поликарбонат	R412014655	0,5 - 10	1000
Поликарбонат+ защитная сетка (металл)	R412014658		

Стандартный фильтр, серия AS1-FLS

▶ G 1/4 ▶ подача воздуха: слева ▶ величина пор фильтра: 5 мкм



Рабочее давление мин./макс.: 1,5 / 12 бар

Выпуск конденсата полуавтоматический, при отсутствии давления открыт

Ресиверы	Номер материала	Номинальный поток Qn (л/мин)
Поликарбонат	R412014600	1000
Поликарбонат+ защитная сетка (металл)	R412014603	

Предварительный фильтр, серия AS1-FLP

▶ G 1/4 ▶ подача воздуха: слева ▶ величина пор фильтра: 0,3 мкм



Рабочее давление мин./макс.: 1,5 / 12 бар

Рекомендуемая предварительная фильтрация: 5 мкм

Выпуск конденсата полуавтоматический, при отсутствии давления открыт

Ресиверы	Номер материала	Номинальный поток Qn (л/мин)
Поликарбонат	R412014607	350
Поликарбонат+ защитная сетка (металл)	R412014610	

Фильтр сверхтонкой очистки, серия AS1-FLC

▶ G 1/4 ▶ подача воздуха: слева ▶ величина пор фильтра: 0,01 мкм



Рабочее давление мин./макс.: 1,5 / 12 бар

Рекомендуемая предварительная фильтрация: 0,3 мкм

Выпуск конденсата полуавтоматический, при отсутствии давления открыт

Ресиверы	Номер материала	Номинальный поток Qn (л/мин)
Поликарбонат	R412014614	350
Поликарбонат+ защитная сетка (металл)	R412014617	

Фильтр с активированным углём, серия AS1-FLA

▶ G 1/4 ▶ подача воздуха: слева

Рабочее давление мин./макс.: 0 / 12 бар
Рекомендуемая предварительная фильтрация: 0,01 мкм



Ресиверы	Номер материала	Номинальный поток Qn (л/мин)
Поликарбонат	R412014621	350
Поликарбонат+ защитная сетка (металл)	R412014622	

Микромаслораспылитель, серия AS1-LBM

▶ G 1/4 ▶ подача воздуха: слева

Рабочее давление мин./макс.: 0,8 / 12 бар



Ресиверы	Номер материала	Номинальный поток Qn (л/мин)
Поликарбонат	R412014624	1400
Поликарбонат+ защитная сетка (металл)	R412014625	

Блок плавного пуска, с электрическим управлением, серия AS1-SSU

▶ G 1/4 ▶ подача воздуха: слева ▶ трубное присоединение

Рабочее давление мин./макс.: 2,5 / 10 бар
Давление в пневматической системе наращивается медленно, т. е. предотвращается резкое повышение давления при повторном пуске после потери давления в сети или аварийного отключения. Благодаря этому не возникают опасные, прерывистые движения цилиндра.



Управление	Номер материала	Номинальный поток Qn (л/мин)
Базовый клапан с клапаном управления, 24 В пост.тока	R412010484	1300

Клапан плавного пуска, с пневматическим управлением, серия AS1-SSV

▶ G 1/4 ▶ подача воздуха: слева ▶ трубное присоединение

Рабочее давление мин./макс.: 2,5 / 16 бар
Давление в пневматической системе наращивается медленно, т. е. предотвращается резкое повышение давления при повторном пуске после потери давления в сети или аварийного отключения. Благодаря этому не возникают опасные, прерывистые движения цилиндра.



Номер материала	Номинальный поток Qn (л/мин)
R412014671	2000

Пневмораспределитель 3/2, с электрическим управлением, серия AS1-SOV

▶ G 1/4 ▶ подача воздуха: слева ▶ трубное присоединение ▶ ATEX (опция)

Рабочее давление мин./макс.: 2 / 10 бар



Управление	Номер материала	Номинальный поток Qn (л/мин)
Базовый клапан без клапана управления	R412014669	2000
Базовый клапан с клапаном управления, 24 В пост.тока	R412014666	
Базовый клапан с клапаном управления, 230 В перем.тока	R412014668	
С пневматическим управлением	R412014665	

Запорный клапан 3/2, с механическим управлением, серия AS1-BAV

► G 1/4 ► подача воздуха: справа



Рабочее давление мин./макс.: 0 / 12 бар

Номер материала	Номинальный поток Qn (л/мин)
R412014664	2600

Разветвитель, серия AS1-DIS

► G 1/4 ► подача воздуха: слева ► 2-позиционный разветвитель ► разветвитель



Рабочее давление мин./макс.: 0 / 12 бар

Присоединение	Qn			Номер материала
	1 ► 2	1 ► 3	1 ► 5	
			[л/мин]	
G 1/4	2700	950	2000	R412014662

Номинальный поток Qn при p1= 6,3 бар и Δp = 1 бар

Серия AS1

Принадлежности

Защитная сетка



Номер материала
1820507004

MBR-W01 Крепежная плита



Поставка, вкл. 2 крепежных винта 3x10 (Torx 10 IP) DIN EN ISO 10664

Номер материала
R412014755

MBR-W02 Крепежный уголок



Поставка, вкл. 2 крепежных винта 3x10 (Torx 10 IP) DIN EN ISO 10664

Номер материала
R412014756

MBR-W03 Крепежная скоба



Номер материала
R412014757

MBR-W04 Принадлежности для монтажа в блок



Номер материала
R412014758

MBR-W05 Принадлежности для монтажа в блок



Присоединение	Номер материала
G 1/8	R412014753
G 1/4	R412014754

MBR-W06 Гайки распределительной панели



Материал	Номер материала
Латунь	1829234070
Пластмасса	1829234073

MBR-W07 Принадлежности для монтажа в блок, серия AS1/AS2



Материал	Номер материала
Полиамид	R412014759

PG 1-INT Манометры

Фланцевое исполнение - цвет фона: белый - цвет шкалы: черный - смотровое стекло: поликарбонат - единицы: бар



Область применения [бар]	Область индикации [бар]	Рабочее давление [бар]	Номер материала
0 - 6	0 - 6	0 / 6	R412014760
0 - 12	0 - 12	0 / 12	R412014761

PG 1-SAS Манометр Ø40, G 1/8

Присоединение сзади - цвет фона: черный - цвет шкалы: белый / серый - смотровое стекло: полистирол - единицы: бар / фунт/кв. дюйм - пригодно для ATEX



Присоединение сжатого воздуха	Номинальный диаметр [мм]	Область применения [бар]	Область индикации [бар]	Рабочее давление [бар]	Цена деления	Номер материала
G 1/8	40	0 - 4	0 - 6	0 / 6	0,2	R412003856
		0 - 8	0 - 10	0 / 10	0,5	R412003857
		0 - 12	0 - 16	0 / 16	0,5	R412003858

AS1 Адаптерная плата

Адаптерная плата для монтажа манометра с соединительной резьбой G 1/8



Номер материала
R412010538

Блок подготовки воздуха, 2-х секционный, серия AS2/AS3/AS5-ACD

▶ G 1/4 - G 1 ▶ подача воздуха: слева ▶ величина пор фильтра: 5 мкм ▶ с манометром



- Рабочее давление мин./макс.: 1,5 / 16 бар
 • Диапазон регулирования мин./макс.: 0,5 / 8 бар
 • Резервуар из поликарбоната с защитной сеткой: полиамид
 • Выпуск конденсата полуавтоматический, при отсутствии давления открыт

Серия и размер	AS2		AS3		AS5	
Присоединение	G 1/4	G 3/8	G 3/8	G 1/2	G 3/4	G 1
Номинальный поток Q _n (л/мин)	1800	2000	3500	3500	12300	12300
Номер материала	R412006298	R412006307	R412007298	R412007307	R412009298	R412009307

Блок подготовки воздуха, 3-х секционный, серия AS2/AS3/AS5-ACT

▶ G 1/4 - G 1 ▶ подача воздуха: слева ▶ величина пор фильтра: 5 мкм ▶ с манометром



- Рабочее давление мин./макс.: 1,5 / 16 бар
 • Диапазон регулирования мин./макс.: 0,5 / 8 бар
 • Резервуар из поликарбоната с защитной сеткой: полиамид
 • Выпуск конденсата полуавтоматический, при отсутствии давления открыт

Серия и размер	AS2		AS3		AS5	
Присоединение	G 1/4	G 3/8	G 3/8	G 1/2	G 3/4	G 1
Номинальный поток Q _n (л/мин)	1400	1800	3500	3500	12300	12300
Номер материала	R412006318	R412006327	R412007318	R412007327	R412009318	R412009327

Регулирующий клапан, серия AS2/AS3/AS5-RGS

▶ G 1/4 - G 1 ▶ Q_n=1600 - 5200 л/мин ▶ управление: механическое ▶ запирающийся ▶ для навесного замка
 ▶ подходит для ATEX



- Рабочее давление мин./макс.: 1,5 / 16 бар
 Диапазон регулирования мин. - макс. 0,5 - 10 бар

Серия и размер	AS2		AS3		AS5	
Присоединение	G 1/4	G 3/8	G 3/8	G 1/2	G 3/4	G 1
Номинальный поток Q _n (л/мин)	2200	2700	4300	5200	14500	
Номер материала	R412006109	R412006121	R412007109	R412007121	R412009109	R412009121

Регулирующий клапан, серия AS2/AS3-RGS-...-DS

▶ G 1/4 - G 1/2 ▶ подача воздуха: слева ▶ Q_n=1000 л/мин ▶ управление: ручное ▶ со сквозным подводом давления питания



- Рабочее давление мин./макс.: 0,5 / 16 бар
 Диапазон регулирования мин. - макс. 0,5 - 10 бар

Серия и размер	AS2		AS3	
Присоединение	G 1/4	G 3/8	G 3/8	G 1/2
Номинальный поток Q _n (л/мин)	2200	2700	4300	5200
Номер материала	R412006128	R412006134	R412007128	R412007134

RGP

Прецизионный регулирующий клапан AS2 - AS3

- Рабочее давление мин./макс. 0,1 - 1, 0,1 - 2, 0,2 - 4, 0,5 - 8, 0,5 - 10 бар
 Номер для заказа указан в онлайн-каталоге

RGP-DS

Прецизионный регулирующий клапан AS2 - AS3, управление: механическое - со сквозным подводом давления питания - может быть смонтирован в блок

Номер для заказа указан в онлайн-каталоге

Прецизионный регулирующий клапан, серия AS2/AS3-RGP-...-DS

► G 1/4 - G 1/2 ► Q_n=1600 - 5200 л/мин ► управление: механическое ► со сквозным подводом давления питания ► запирающийся ► для навесного замка ► подходит для ATEX

Рабочее давление мин./макс.: 0,5 / 16 бар
 Диапазон регулирования мин. - макс. 0,5 - 10 бар



Серия и размер	AS2		AS3	
	Присоединение	G 1/4	G 3/8	G 3/8
Номинальный поток Q _n (л/мин)	2200	2700	4300	5200
Номер материала	R412006164	R412006170	R4120071264	R412007170

Регулирующий клапан с фильтром, серия AS2/AS3/AS5-FRE

► G 1/4 - G 1 ► величина пор фильтра: 5 мкм ► запирающийся ► для навесного замка ► с манометром ► подходит для ATEX

Рабочее давление мин./макс.: 1,5 / 16 бар
 Диапазон регулирования мин. - макс. 0,5 - 8 бар
 Выпуск конденсата полуавтоматический, при отсутствии давления открыт



Серия и размер	AS2		AS3		AS5	
	Присоединение	G 1/4	G 3/8	G 3/8	G 1/2	G 3/4
Номинальный поток Q _n (л/мин)	2100	2600	4300	5100	14000	
Номер материала	R412006200	R412006209	R412007200	R412007209	R412009200	R412009209

Стандартный фильтр, серия AS2/AS3/AS5-FLS

► G 1/4 - G 1 ► подача воздуха: слева ► величина пор фильтра: 5 мкм

Рабочее давление мин./макс.: 1,5 / 16 бар
 Выпуск конденсата полуавтоматический, при отсутствии давления открыт
 Защитная сетка: полиамид



Серия и размер	AS2		AS3		AS5	
	Присоединение	G 1/4	G 3/8	G 3/8	G 1/2	G 3/4
Номинальный поток Q _n (л/мин)	2100	2100	3500	3500	7800	7800
Номер материала	R412006000	R412006009	R412007000	R412007009	R412009000	R412009009

Предварительный фильтр, серия AS2/AS3/AS5-FLP

► G 1/4 - G 1 ► величина пор фильтра: 0,3 мкм ► пригодно для ATEX

Рабочее давление мин./макс.: 1,5 / 16 бар
 Рекомендуемая предварительная фильтрация: 5 мкм
 Выпуск конденсата полуавтоматический, при отсутствии давления открыт



Серия и размер	AS2		AS3		AS5	
	Присоединение	G 1/4	G 3/8	G 3/8	G 1/2	G 3/4
Номинальный поток Q _n (л/мин)	400		900		2200	
Номер материала	R412006018	R412006027	R412007018	R412007027	R412009018	R412009027

Фильтр сверхтонкой очистки, серия AS2/AS3/AS5-FLC

► G 1/4 - G 1 ► величина пор фильтра: 0,01 мкм ► индикатор загрязнения: встроен ► пригоден для ATEX



Рабочее давление мин./макс.: 1,5 / 16 бар
 Рекомендуемая предварительная фильтрация: 0,3 мкм
 Выпуск конденсата полуавтоматический, при отсутствии давления открыт

Серия и размер	AS2		AS3		AS5	
Присоединение	G 1/4	G 3/8	G 3/8	G 1/2	G 3/4	G 1
Номинальный поток Qn (л/мин)	300		700		1600	
Номер материала	R412006054	R412006063	R412007054	R412007063	R412009054	R412009063

Фильтр с активированным углём, серия AS2/AS3/AS5-FLA

► G 1/4 - G 1 ► подходит для ATEX



Рабочее давление мин./макс.: 1,5 / 16 бар
 Рекомендуемая предварительная фильтрация: 0,01 мкм

Серия и размер	AS2		AS3		AS5	
Присоединение	G 1/4	G 3/8	G 3/8	G 1/2	G 3/4	G 1
Номинальный поток Qn (л/мин)	650		1000		1700	
Номер материала	R412006072	R412006075	R412007072	R412007075	R412009072	R412009075

Блок плавного пуска, с электрическим и пневматическим управлением, серия AS2/AS3/AS5-SSU

► G 1/4 - G 1 ► трубное присоединение ► ATEX (опция)

Рабочее давление мин./макс. с электрическим управлением: 2,5 / 10 бар
 С пневматическим управлением: 2,5 / 16 бар

• Давление в пневматической системе наращивается медленно, т. е. предотвращается резкое повышение давления при повторном пуске после потери давления в сети или аварийного отключения. Благодаря этому не возникают опасные, прерывистые движения цилиндра.



Серия и размер	AS2		AS3		AS5	
Присоединение	G 1/4	G 3/8	G 3/8	G 1/2	G 3/4	G 1
Номинальный поток Qn (л/мин)	2000		4500		8750	
Управление						
24 В пост. тока	R412006278	R412006283	R412007278	R412007283	R412009278	R412009283
220/230 В перем. тока 50/60 Гц	R412006280	R412006285	R412007280	R412007285	R412009280	R412009285
-	R412006277	R412006282	R412007277	R412007282	R412009277	R412009282
С пневматическим управлением	R412006276	R412006281	R412007276	R412007281	R412009276	R412009281
Пневмоглушитель	R412004817 (G 1/4)		G 1/2		G 1/2	

Клапан плавного пуска, с пневматическим управлением, серия AS2/AS3/AS5-SSV

► G 1/4 - G 1 ► подходит для ATEX

Рабочее давление мин./макс.: 0,5 / 16 бар
 Давление в пневматической системе наращивается медленно, т. е. предотвращается резкое повышение давления при повторном пуске после потери давления в сети или аварийного отключения. Благодаря этому не возникают опасные, прерывистые движения цилиндра.



Серия и размер	AS2		AS3		AS5	
Присоединение	G 1/4	G 3/8	G 3/8	G 1/2	G 3/4	G 1
Номинальный поток Qn (л/мин)	2000		4500		10000	
Номер материала	R412006272	R412006273	R412007272	R412007273	R412009272	R412009273

Блоки подготовки сжатого воздуха ▶ блоки подготовки воздуха и компоненты
Пневмораспределитель 3/2, с электрическим и пневматическим управлением, серия AS2/AS3/AS5-SOV

▶ G 1/4- G 1 ▶ трубное присоединение ▶ ATEX (опция)

 Рабочее давление мин./макс. с электрическим управлением: 2,5 / 10 бар
 С пневматическим управлением: 0 / 16 бар

Серия и размер	AS2		AS3		AS5	
	Присоединение	G 1/4	G 3/8	G 3/8	G 1/2	G 3/4
Номинальный поток Qn (л/мин)	2000		4500		12500	
Управление						
Базовый клапан с клапаном управления, 24 В пост.тока	R412006265	R412006269	R412007265	R412007269	R412009265	R412009269
Базовый клапан с клапаном управления, 220/230 В перем. тока, 50/60 Гц	R412006267	R412006271	R412007267	R412007271	R412009267	R412009271
Базовый клапан без клапана управления	R412006264	R412006268	R412007264	R412007268	R412009264	R412009268
С пневматическим управлением	R412006262	R412006263	R412007262	R412007263	R412009262	R412009263
Пневмоглушитель	R412004817 (G 1/4 court)		G 1/2		G 1/2	

Запорный клапан 3/2, с механическим управлением, серия AS2/AS3/AS5-BAV

▶ G 1/4 - G 1 ▶ подача воздуха: справа

- Рабочее давление мин./макс.: 0 / 16 бар
- AS2: При настенном монтаже требуется короткий шумоглушитель.



Серия и размер	AS2		AS3		AS5	
	Присоединение	G 1/4	G 3/8	G 3/8	G 1/2	G 3/4
Номинальный поток Qn (л/мин)	2000	2000	4500	4500	16000	16000
Номер материала A	R412006260	R412006261	-	-	-	-
Номер материала B	R412006256	R412006257	R412007260	R412007261	R412009260	R412009261
Пневмоглушитель	R412004817 (G 1/4)		G 1/2		G 3/4	

Разветвитель, серия AS2/AS3/AS5-DIS

▶ G 1/4 - G 1 ▶ подача воздуха: слева ▶ 2-позиционный разветвитель ▶ разветвитель

Рабочее давление мин./макс.: 0 / 16 бар



Серия и размер	AS2		AS3		AS5	
	Присоединение	G 1/4	G 3/8	G 3/8	G 1/2	G 3/4
Номинальный поток Qn (л/мин) 1 -> 2	2700	3600	7250		18000	
Номинальный поток Qn (л/мин) 1 -> 3	2000		5500		8500	
Номинальный поток Qn (л/мин) 1 -> 5			2250		12000	
Номер материала	R412006250	R412006251	R412007250	R412007251	R412009250	R412009251

Мембранный осушитель, серия AS2/AS3/AS5-ADD

▶ G 3/8 - G 1/2



- Рекомендуемая предварительная фильтрация: 5 / 0,01 мкм
- Номер для заказа указан в онлайн-каталоге

Стандартный маслораспылитель, серия AS2/AS3/AS5-LBS

▶ G 1/4- G 1

Рабочее давление мин./макс.: 0,5 / 16 бар
Ручное наполнение маслом возможно во время работы



Серия и размер	AS2		AS3		AS5	
	Присоединение	G 1/4	G 3/8	G 3/8	G 1/2	G 3/4
Номинальный поток Q _n (л/мин)	2800	3100	8000		15800	
Номер материала	R412006225	R412006231	R412007225	R412007231	R412009225	R412009231

Электрический опрос уровня только датчиком ST6 с герконом, держатель датчика входит в объем поставки

Серия и размер	AS2		AS3		AS5	
	Присоединение	G 1/4	G 3/8	G 3/8	G 1/2	G 3/4
Номинальный поток Q _n (л/мин)	2800	3100	8000		15800	
Номер материала	R412006226	R412006232	R412007226	R412007232	R412009226	R412009232

Серия AS2/AS3/AS5

Принадлежности

MBR-W01 Крепежная плита



Серия и размер	AS2	AS3	AS5
Номер материала	R412006368	R412007368	R412009368

MBR-W02 Крепежный уголок



Серия и размер	AS2	AS3
Номер материала	R412007963	R412007964

MBR-W03 Крепежная скоба



Серия и размер	AS2	AS3	AS5
Номер материала	R412006370	R412007370	R412009370

MBR-W03-C



Серия и размер	AS2	AS3	AS5
Номер материала	-	R412007373	-

MBR-W04 Принадлежности для монтажа в блок



Серия и размер	AS2	AS3	AS5
Номер материала	R412006371	R412007371	R412009371

Блоки подготовки сжатого воздуха ▶ блоки подготовки воздуха и компоненты

MBR-W05 Принадлежности для монтажа в блок



Серия и размер	AS2		AS3		AS5	
Присоединение	G 1/4	G 3/8	G 3/8	G 1/2	G 3/4	G 1
Номер материала	R412006366	R412006367	R412007366	R412007367	R412009366	R412009367

MBR-W06 Гайки распределительной панели



Серия и размер	AS2	AS3	AS5
Номер материала	R412006372	R412007372	1829234071

MBR-W07 Принадлежности для монтажа в блок



Серия и размер	AS2/AS3	AS3/AS5
Номер материала	R412010121	R412010122

PG 1

Манометры

Присоединение сзади - цвет фона: черный - цвет шкалы: белый / серый - смотровое стекло: полистирол - единицы: бар / фунт/кв. дюйм / фунт/кв. дюйм - пригодно для ATEX



Присоединение		Номинальный диаметр [мм]	Область применения [бар]	Область индикации [бар]	Рабочее давление [бар]	Цена деления	Номер материала
G 1/4	AS2 / AS3	Ø50	0 - 4	0 - 6	0 / 6	0,2	R412004416
			0 - 8	0 - 10	0 / 10	0,2	R412004417
			0 - 12	0 - 16	0 / 16	0,5	R412004418
	AS5	Ø63	0 - 4	0 - 6	0 / 6	0,2	R412004422
			0 - 8	0 - 10	0 / 10	0,2	R412004423
			0 - 12	0 - 16	0 / 16	0,5	R412004424

Врезной замок



Тип	Номер материала
Стандартное запирание, с ключом	R412007959
Запирание E11, без ключа	R412006374

Блок подготовки воздуха, 2-х секционный, серия NL1/NL2/NL4/NL6-ACD

► G 1/8 - G 1 ► величина пор фильтра: 5 мкм ► с манометром

- Рабочее давление мин./макс.: 1,5 / 16 бар
- Диапазон регулирования мин./макс.: 0,5 / 10 бар
 - Защитная сетка: полиамид
 - Выпуск конденсата полуавтоматический, при отсутствии давления открыт



Серия и размер	NL1		NL2	
	Присоединение	G 1/8	G 1/4	G 1/4
Номинальный поток Qn (л/мин)	600		1100	
Номер материала для резервуара: поликарбонат	0821300727	0821300730	0821300400	0821300430
Номер материала для резервуара: цинковое литье под давлением	0821300728	0821300731	0821300402	0821300432

Серия и размер	NL4		NL6	
	Присоединение	G 1/2	G 3/4	G 3/4
Номинальный поток Qn (л/мин)	3600		10500	
Номер материала для резервуара: поликарбонат	0821300500	0821300530	0821300871	0821300877
Номер материала для резервуара: цинковое литье под давлением	0821300502	0821300532	0821300873	0821300879

Блок подготовки воздуха, 3-х секционный, серия NL1/NL2/NL4/NL6-ACT

► G 1/8 - G 1 ► величина пор фильтра: 40 мкм ► с манометром

- Рабочее давление мин./макс.: 1,5 / 16 бар
- Диапазон регулирования мин./макс.: 0,5 / 10 бар
 - Защитная сетка: полиамид
 - Выпуск конденсата полуавтоматический, при отсутствии давления открыт



Серия и размер	NL1		NL2	
	Присоединение	G 1/8	G 1/4	G 1/4
Номинальный поток Qn (л/мин)	450		1200	
Номер материала для резервуара: поликарбонат	0821300721	0821300724	0821300450	0821300480
Номер материала для резервуара: цинковое литье под давлением	0821300722	0821300725	0821300452	0821300482

Серия и размер	NL4		NL6	
	Присоединение	G 1/2	G 3/4	G 3/4
Номинальный поток Qn (л/мин)	3000		11300	
Номер материала для резервуара: поликарбонат	0821300550	0821300580	0821300886	0821300892
Номер материала для резервуара: цинковое литье под давлением	0821300552	0821300582	0821300882	0821300897

Регулирующий клапан, серия NL1/NL2/NL4/NL6-RGS

► G 1/8 - G 1 ► Qn=1600 - 5200 л/мин ► управление: механическое

- Рабочее давление мин./макс.: 0,5 / 16 бар
- Диапазон регулирования мин./макс.: 0,5 / 10 бар



Серия и размер	NL1		NL2	
	Присоединение	G 1/8	G 1/4	G 1/4
Номинальный поток Qn (л/мин)	600		1500	
Номер материала	0821302730	0821302736	0821302400	0821302440

Серия и размер	NL4		NL6	
	Присоединение	G 1/2	G 3/4	G 3/4
Номинальный поток Qn (л/мин)	5600		12500	
Номер материала	0821302500	0821302540	0821302803	0821302803

Регулирующий клапан, серия NL1/NL2/NL4/NL6-RGS

► G 1/8 - G 1 ► Qn=1000 - 12500 л/мин ► управление: механическое

Рабочее давление мин./макс.: 0,5 / 16 бар
 Диапазон регулирования мин. - макс. 0,5 - 10 бар



Серия и размер	NL1		NL2	
	Присоединение	G 1/8	G 1/4	G 1/4
Номинальный поток Qn (л/мин)	1000		1500	
Номер материала	0821302710	0821302716	0821302400	0821302440

Серия и размер	NL4		NL6	
	Присоединение	G 1/2	G 3/4	G 3/4
Номинальный поток Qn (л/мин)	5600		12500	
Номер материала	0821302500	0821302540	0821302803	0821302804

Регулирующий клапан с фильтром, серия NL1/NL2/NL4/NL6-FRE

► G 1/8 - G 1 ► величина пор фильтра: 5 мкм

Рабочее давление мин./макс.: 0,5 / 16 бар
 Диапазон регулирования мин. - макс. 0,5 - 10 бар с манометром
 Выпуск конденсата полуавтоматический, при отсутствии давления открыт



Серия и размер	NL1		NL2	
	Присоединение	G 1/8	G 1/4	G 1/4
Номинальный поток Qn (л/мин)	950		1500	
Номер материала для резервуара поликарбонат	0821300750	0821300756	0821300300	0821300330
Номер материала для резервуара: металл	0821300751	0821300757	0821300302	0821300332

Серия и размер	NL4		NL6 величина пор фильтра: 40 мкм	
	Присоединение	G 1/2	G 3/4	G 3/4
Номинальный поток Qn (л/мин)	3500		12000	
Номер материала для резервуара поликарбонат	0821300350	0821300380	0821300850	0821300856
Номер материала для резервуара: металл	0821300352	0821300382	0821300852	0821300858

Фильтр, серия NL1/NL2/NL4/NL6-FLS

► G 1/8 - G 1 ► величина пор фильтра: 5 мкм

Рабочее давление мин./макс.: 1,5 / 16 бар
 Выпуск конденсата полуавтоматический, при отсутствии давления открыт



Серия и размер	NL1		NL2	
	Присоединение	G 1/8	G 1/4	G 1/4
Номинальный поток Qn (л/мин)	1000		2100	
Номер материала для резервуара поликарбонат	0821303710	0821303713	0821303400	0821303440
Номер материала для резервуара поликарбонат + металлическая защитная сетка	0821303711	0821303714	0821303401	0821303441

Серия и размер	NL4		NL6 величина пор фильтра: 40 мкм	
	Присоединение	G 1/2	G 3/4	G 3/4
Номинальный поток Qn (л/мин)	4000		7200	
Номер материала для резервуара поликарбонат	0821303500	0821303540	0821303801	0821303807
Номер материала для резервуара поликарбонат + металлическая защитная сетка	0821303501	0821303541	0821303802	0821303808

Предварительный фильтр, серия NL2/NL4/NL6-FLP

► G 1/4 - G 1 ► величина пор фильтра: 0,3 мкм

Рабочее давление мин./макс.: 1,5 / 16 бар
 Рекомендуемая предварительная фильтрация: 5 мкм
 Выпуск конденсата полуавтоматический, при отсутствии давления открыт



Серия и размер	NL2	NL4	NL6
Присоединение	G 1/4	G 1/2	G 1
Номинальный поток Qn (л/мин)	380	1000	1600
Номер материала для резервуара поликарбонат	0821303308	0821303529	0821303816

Фильтр сверхтонкой очистки, серия NL1/ NL2/NL4/NL6-FLC

► G 1/4 - G 1 ► величина пор фильтра: 0,01 мкм

Рабочее давление мин./макс.: 1,5 / 16 бар
 Рекомендуемая предварительная фильтрация: 0,3 мкм
 Выпуск конденсата полуавтоматический, при отсутствии давления открыт



Серия и размер	NL1	NL2	NL4	NL6
Присоединение	G 1/4	G 1/4	G 1/2	G 1
Номинальный поток Qn (л/мин)	450	280	1000	1600
Номер материала для резервуара поликарбонат	0821303718	0821303449	0821303514	0821303814

Фильтр с активированным углём, серия NL1/ NL2/NL4/NL6-FLA

► G 1/4 - G 1

Рабочее давление мин./макс.: 0,5 / 16 бар
 Рекомендуемая предварительная фильтрация: 0,01 мкм



Серия и размер	NL1	NL2	NL4	NL6
Присоединение	G 1/4	G 1/4	G 1/2	G 1
Номинальный поток Qn (л/мин)	380	380	2250	1600
Номер материала для резервуара поликарбонат	0821303721	R412007793	0821303517	0821303815

Блок плавного пуска, с электрическим и пневматическим управлением, серия NL1/ NL2/ NL4/NL6-SSU

► G 1/4 - G 1 ► трубное присоединение ► электрическое соединение: разъем, ISO 6952, форма B ► ATEX (опция)

Рабочее давление мин./макс. с электрическим управлением: 2,5 / 10 бар
 С пневматическим управлением: 2,5 / 16 бар
 • Давление в пневматической системе наращивается медленно, т. е. предотвращается резкое повышение давления при повторном пуске после потери давления в сети или аварийного отключения. Благодаря этому не возникают опасные, прерывистые движения цилиндра.



Серия и размер	NL1	NL2	NL4	NL6	
Присоединение	G 1/4	G 1/4	G 1/2	G 3/4	G 1
Номинальный поток Qn (л/мин)	2000	900	2500	8750	
24 В пост. тока	0821300796	0821300941	0821300950	0821300959	0821300961
230 В перем. тока 50/60 Гц	0821300797	0821300942	0821300951	0821300958	0821300962
без катушки	0821300798	0821300943	0821300952	0821300960	0821300963
с пневматическим управлением	0821300795	0821300940	0821300949	0821300992	0821300993
Пневмоглушитель	G 1/4	G 1/4	G 1/2	G 1/2	

Клапан плавного пуска, с пневматическим управлением, серия NL1/NL2/NL4/NL6-SSV ▶ G 1/4 - G 1 ▶ подходит для ATEX

Рабочее давление мин./макс.: 0 / 16 бар

Давление в пневматической системе наращивается медленно, т. е. предотвращается резкое повышение давления при повторном пуске после потери давления в сети или аварийного отключения. Благодаря этому не возникают опасные, прерывистые движения цилиндра.



Серия и размер	NL1	NL2	NL4	NL6	
Присоединение	G 1/4	G 1/4	G 1/2	G 3/4	G 1
Номинальный поток Q _n (л/мин)	2200	1000	4000	12000	
Номер материала	0821300774	0821300926	0821300936	0821300974	0821300967

Пневмораспределитель 3/2, с электрическим и пневматическим управлением, серия NL1/NL2/NL4/NL6-SOV

▶ G 1/4 - G 1 ▶ трубное присоединение ▶ электрическое соединение: разъем, ISO 6952, форма B ▶ ATEX (опция)

Рабочее давление мин./макс. с электрическим управлением: 2,5 / 10 бар

С пневматическим управлением: 0 / 16 бар



Серия и размер	NL1	NL2	NL4	NL6	
Присоединение	G 1/4	G 1/4	G 1/2	G 3/4	G 1
Номинальный поток Q _n (л/мин)	2200	1100	4000	12500	
24 В пост. тока	0821300776	0821300922	0821300932	0821300972	0821300965
230 В перем. тока 50/60 Гц	0821300777	0821300923	0821300933	0821300971	0821300964
без катушки	0821300778	0821300924	0821300934	0821300973	0821300966
с пневматическим управлением	0821300775	0821300921	0821300931	0821300988	0821300989
Пневмоглушитель	G 1/4	G 1/4	G 1/2	G 1/2	

Запорный клапан 3/2, с механическим управлением, серия NL1/NL2/NL4/NL6-BAV

▶ G 1/8 - G 1 ▶ подача воздуха: справа

• Рабочее давление мин./макс.: 0 / 16 бар

• AS2: При настенном монтаже требуется короткий шумоглушитель.



Серия и размер	NL1		NL2		
Присоединение	G 1/8	G 1/4	G 1/4	G 3/8	
Пневмоглушитель	G 1/4		G 1/4		
Номинальный поток Q _n (л/мин)	1800		2800		
Номер материала	0821300772	0821300773	0821300901	0821300903	
Серия и размер	NL4		NL6		
Присоединение	G 3/8	G 1/2	G 3/4	G 1	
Пневмоглушитель	G 1/2		G 1/2		
Номинальный поток Q _n (л/мин)	11000		25000		
Номер материала	0821300912	0821300911	0821300913	0821300976	0821300977

Разветвитель, серия NL1/NL2/NL4/NL6-DIL

▶ G 1/4 - G 1 ▶ 2-позиционный разветвитель ▶ разветвитель узкий

Рабочее давление мин./макс.: 0 / 16 бар



Серия и размер	NL1	NL2	NL4	NL6
Присоединение	G 1/4	G 1/4	G 1/2	G 1
Номинальный поток Q _n (л/мин) 1 -> 2	2700	2700	11000	25000
Номинальный поток Q _n (л/мин) 1 -> 3	1300	2700	8750	10000
Номер материала	0821300771	0821300920	0821300930	0821300978

Мембранный осушитель, серия NL2/NL4/-ADD

▶ G 1/4 - G 1/2



• Рекомендуемая предварительная фильтрация: 5 / 0,01 мкм
Номер для заказа указан в онлайн-каталоге

Стандартный маслораспылитель, серия NL1/NL2/NL4/NL6-LBS

▶ G 1/8 - G 1

Рабочее давление мин./макс.: 0,5 / 16 бар
Ручное наполнение маслом возможно во время работы



Серия и размер	NL1-LBM (микромаслораспылитель)		NL2	
	Присоединение	G 1/8	G 1/4	G 1/4
Номинальный поток Qn (л/мин)	1000		1800	
Номер материала для резервуара поликарбонат	0821301702	0821301704	0821301400	0821301440
Номер материала для резервуара: поликарбонат + металлическая защитная сетка	0821301703	0821301705	0821301401	0821301441

Серия и размер	NL4		NL6	
	Присоединение	G 1/2	G 3/4	G 3/4
Номинальный поток Qn (л/мин)	6000		18000	
Номер материала для резервуара поликарбонат	0821301500	0821301540	0821301801	0821301804
Номер материала для резервуара: поликарбонат + металлическая защитная сетка	0821301501	0821301541	0821301802	0821301805

LBS

Стандартный маслораспылитель, электрический опрос уровня

Серия и размер	NL2	NL4	
	Присоединение	G 1/4	G 1/2
Резервуар из поликарбоната	0821301408	0821301515	0821301545

Серия NL1/NL2/NL4/NL6

Принадлежности

MBR-W01 Крепежный уголок



Серия и размер	NL1	NL2	NL4	NL6
Номер материала	-	1821336006	1821336007	1821336017

MBR-W02 Крепежный уголок



Серия и размер	NL1	NL2	NL4	NL6
Номер материала	1821331013	1821331013	1821331014	-

MBR-W04 Принадлежности для монтажа в блок



Серия и размер	NL1	NL2	NL4	NL6
Номер материала	1827009636	1827009359	1827009360	1827009593

MBR-W06 Гайки распределительной панели



Материал	NL1	NL2	NL4	NL6
Латунь	1829234070	1829234070	-	-
Пластмасса	1829234073	1829234073	1829234071	-

Крепежный уголок и крепежные винты для настенного монтажа



Серия и размер	NL1 1821336024 W05	Крепежные винты NL2	Крепежные винты NL3	Крепежные винты NL4
Номер материала	1821336024	1823414009	1823414034	1823414014

PG 1 Манометр, серия PG1-SNL



Присоединение сзади - цвет фона: черный - цвет шкалы: зеленый / белый - смотровое стекло: полистирол - единицы: бар / фунт / кв. дюйм / фунт/кв. дюйм

Серия	Присоединение сжатого воздуха	Номинальный диаметр [мм]	Область применения [бар]	Область индикации [бар]	Рабочее давление [бар]	Цена деления	Номер материала
NL1	G 1/8	Ø 40	0 - 4	0 - 6	0 / 6	0,2	1827231018
			0 - 8	0 - 10	0 / 10	0,5	1827231024
			0 - 12	0 - 16	0 / 16	0,5	1827231009
NL2 / NL4	G 1/4	Ø 50	0 - 4	0 - 6	0 / 6	0,2	1827231016
			0 - 8	0 - 10	0 / 10	0,5	1827231015
			0 - 12	0 - 16	0 / 16	0,5	1827231010
NL6	G 1/4	Ø 63	0 - 12	0 - 16	0 / 16	0,1	1827231011

Регулирующий клапан, Серия MH1-RGS

► G 1/4 - G 1/2 ► Qn=325 - 2000 l/min ► Управление: механический



17158_a

Монтажное положение
Рабочее давление мин./макс.
Рабочая среда

Температура среды мин./макс.
Окружающая температура мин./макс.
Тип регулятора
Функция регулятора

Диапазон регулирования мин./макс.
Подача давления

Произвольно
0,5 bar / 17 bar
Сжатый воздух
Нейтральные газы
-30 °C / +80 °C
-30 °C / +80 °C
Мембранные регулирующие клапаны
со сбросом излишнего давления из вторичного
контура при превышении давления настройки
0,5 bar / 9 bar
односторонний

	Присоединение	Qn		Вес	Номер материала
		[л/мин]		[кг]	
	G 1/4	325		0,3	R432034650
	G 1/2	2000		1,01	R432034657

Макс. Ø манометра в заблокированном состоянии [мм]: 50
Номинальный расход Qn при p1=6,3 бар и Δp = 1 бар

Регулирующий клапан с фильтром, Серия MH1-FRE

► G 1/4 - G 1/2 ► Тонкость фильтрации: 5 μm



17548_a

Составные части
Монтажное положение
Рабочее давление мин./макс.
Рабочая среда

Температура среды мин./макс.
Окружающая температура мин./макс.
Тип регулятора
Диапазон регулирования мин./макс.
Подача давления
Элемент фильтра
Выпуск конденсата

Фильтр, Регулятор давления
вертикальный
0,5 bar / 17 bar
Сжатый воздух
Нейтральные газы
-30 °C / +80 °C
-30 °C / +80 °C
Мембранные регулирующие клапаны
0,5 bar / 9 bar
односторонний
заменяемый
полуавтоматический, при отсутствии давления
открыт

	Присоединение	Qn		Вес	Номер материала
		[л/мин]		[кг]	
	G 1/4	170		0,65	R432034652
	G 1/2	2000		2,57	R432034659

Номинальный расход Qn при p1=6,3 бар и Δp = 1 бар

Фильтр, Серия MH1-FLS

▶ G 1/4 - G 1/2 ▶ Тонкость фильтрации: 5 μm



17156

Конструкция
 Монтажное положение
 Рабочее давление мин./макс.
 Рабочая среда
 Температура среды мин./макс.
 Окружающая температура мин./макс.
 Элемент фильтра
 Тонкость фильтрации
 Выпуск конденсата

Стандартный фильтр
 вертикальный
 0,5 bar / 17 bar
 Сжатый воздух
 Нейтральные газы
 -30 °C / +80 °C
 -30 °C / +80 °C
 заменяемый
 5 μm
 полуавтоматический, при отсутствии давления
 открыт

	Присоединение	Qn	Вес	Номер материала
		[л/мин]	[kg]	
	G 1/4	850	0,51	R432034653
	G 1/2	3800	2,01	R432034660

Номинальный расход Qn при p1=6,3 бар и Δp = 1 бар

Фильтр сверхтонкой очистки, Серия MH1-FLC

▶ G 1/4 - G 1/2 ▶ Тонкость фильтрации: 0,01 μm



17156

Конструкция
 Монтажное положение
 Рабочее давление мин./макс.
 Рабочая среда
 Температура среды мин./макс.
 Окружающая температура мин./макс.
 Элемент фильтра
 Тонкость фильтрации
 Выпуск конденсата

Фильтр сверхтонкой очистки
 вертикальный
 0,5 bar / 17 bar
 Сжатый воздух
 Нейтральные газы
 -30 °C / +80 °C
 -30 °C / +80 °C
 заменяемый
 0,01 μm
 полуавтоматический, при отсутствии давления
 открыт

	Присоединение	Qn	Вес	Номер материала
		[л/мин]	[kg]	
	G 1/4	170	0,51	R432034654
	G 1/2	680	2,01	R432034661

Номинальный поток Qn при 6,3 бар и Δp = 0,2 бар

Фильтр с активированным углём, Серия MH1-FLA

► G 1/4 - G 1/2



17157

Конструкция

Монтажное положение

Рабочее давление мин./макс.

Рабочая среда

Температура среды мин./макс.

Окружающая температура мин./макс.

Элемент фильтра

Фильтр с активированным углём

вертикальный

0 bar / 17 bar

Сжатый воздух

Нейтральные газы

-30 °C / +80 °C

-30 °C / +80 °C

заменяемый

	Присоединение	Qn	Вес	Номер материала
		[л/мин]	[kg]	
	G 1/4	170	0,42	R432034655
	G 1/2	680	1,65	R432034662

Номинальный поток Qn при 6,3 бар и Δp = 0,2 бар

ПРИНАДЛЕЖНОСТИ

Rexroth
Pneumatics

Резьбовые и промежуточные быстроразъемные соединения

Серия QR1 Стандартный
Серия QR2 Стандартный

Пневмотрубки из полимеров

Серия TU1 Полиуретан
Серия TU1 Полиамид

Вакуум-генераторы

Серия EBS

Бесконтактная транспортная система

Серия NCT

Вакуумные захваты

Серия BSG
Серия FSG
Серия FSO
Серия FSR

Датчики давления

Серия PM1
Серия PE2
Серия PE5
Серия PE6

Датчики объёмного расхода

Серия AF1

Амортизатор

Серия 370
Серия SA1

Пневмоглушитель

Серия SI1

Серия QR1-S стандарт

- ▶ Прямое соединение ▶ Наружная резьба ▶ M5 - G 1/2 ▶ Быстроразъемное соединение ▶ Ø 4 - Ø16
- ▶ QR1-S-RPN



00117300

Окружающая температура мин./макс.
Рабочее давление мин./макс.

+0°C / +60°C
-0,95 bar / 10 bar

Габариты

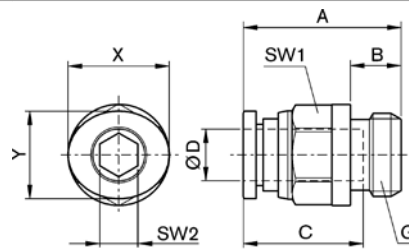

00117235

Номер материала	Присоединение G	Присоединение D	A	B	C	SW1	SW2	X	Y	Поставляемое количество [Шт.]	Вес [кг]
2121004050	M5	Ø 4	21,5	4	16	10	-	12	10	10	0,0069
2121006050	M5	Ø 6	24,5	4	17	12	-	14	10	10	0,0105
2121004180	G 1/8	Ø 4	20,1	5	16	10	3	12	10	10	0,0139
2121006180	G 1/8	Ø 6	24,6	5	17	12	4	14	12	10	0,0163
2121008180	G 1/8	Ø 8	26,5	5	18,5	14	5	16	14	10	0,0215
R412005002	G 1/8	Ø 10	28,9	5	21	17	4	19	17	10	0,0235
R412005003	G 1/8	Ø 12	33,5	5	22,5	21	4	23	21	10	0,0358
2121004140	G 1/4	Ø 4	19,1	6	16	10	3	12	10	10	0,0202
2121006140	G 1/4	Ø 6	21,6	6	17	12	4	14	12	10	0,0212
2121008140	G 1/4	Ø 8	22,4	6	18,5	14	6	16	14	10	0,0241
2121010140	G 1/4	Ø 10	29,9	6	21	17	6	19	17	10	0,0261
2121012140	G 1/4	Ø 12	33,4	6	22,5	21	6	23	21	10	0,0393
R412005000	G 3/8	Ø 6	21,6	7	17	12	4	14	12	10	0,0323
2121008380	G 3/8	Ø 8	23,2	7	18,5	14	6	16	14	10	0,0354
2121010380	G 3/8	Ø 10	25,9	7	21	17	8	19	17	10	0,0416
2121012380	G 3/8	Ø 12	33,5	7	22,5	21	8	23	21	10	0,0451
2121014380	G 3/8	Ø 14	30,1	7	24,6	22	9	25	23	10	0,0455
R412005005	G 3/8	Ø16	35,3	7	25,5	24	8	27	24	10	0,058
R412005001	G 1/2	Ø 8	25,7	8,5	18,5	14	6	16	14	10	0,0519
2121010120	G 1/2	Ø 10	27,4	8,5	21	17	8	19	17	10	0,0582
2121012120	G 1/2	Ø 12	29,5	8,5	22,5	21	8	23	21	10	0,0566
R412005006	G 1/2	Ø16	36,3	8,5	25,5	24	10	27	24	10	0,0667
2121014120	G 1/2	Ø 14	25,6	8,5	24,6	24	11	25	23	10	0,064

Серия QR1-S стандарт

▶ прямое резьбовое соединение ▶ Внутренняя резьба ▶ G 1/8 - G 1/2 ▶ Быстроразъемное соединение
▶ Ø 4 - Ø 12 ▶ QR1-S-RAI



00117318

Окружающая температура мин./макс.
Рабочее давление мин./макс.

+0°C / +60°C
-0,95 bar / 10 bar

Номер материала	Присоединение G	Присоединение D	A	B	C	F	SW	X	Y	Поставляемое количество [Шт.]	Вес [кг]
2121904180	G 1/8	Ø 4	26,2	9	16	11	14	12	10	10	0,0147
2121906180	G 1/8	Ø 6	27,2	9	17	12	14	14	12	10	0,0156
2121908180	G 1/8	Ø 8	28,5	9	18,5	12	14	16	14	10	0,0179
R412005085	G 1/4	Ø 4	29,2	12	16	14	17	12	10	10	0,0211
2121906140	G 1/4	Ø 6	30,2	12	17	14	17	14	12	10	0,0224
2121908140	G 1/4	Ø 8	31,3	12	18,5	15	17	16	14	10	0,0245
R412005089	G 1/4	Ø 10	34	12	21	13	17	19	17	10	0,028
R412005091	G 1/4	Ø 12	35,5	12	22,5	13	21	23	21	10	0,0515
R412005086	G 3/8	Ø 6	31,2	13	17	15	21	14	12	10	0,0234
R412005087	G 3/8	Ø 8	32,5	13	18,5	16	21	16	14	10	0,0347
2121910380	G 3/8	Ø 10	35	13	21	15	21	19	17	10	0,0377
2121912380	G 3/8	Ø 12	36,5	13	22,5	14	21	23	21	10	0,0499
R412005090	G 1/2	Ø 10	38	16	21	19	24	19	17	10	0,048
2121912120	G 1/2	Ø 12	39,5	16	22,5	19	24	23	21	10	0,0533

Серия QR1-S стандарт

▶ проходное соединение ▶ Внутренняя резьба ▶ G 1/8 - G 1/2 ▶ Быстроразъемное соединение
▶ Ø 4 - Ø 12 ▶ QR1-S-RSI



00117330

Окружающая температура мин./макс.
Рабочее давление мин./макс.

+0°C / +60°C
-0,95 bar / 10 bar

Номер материала	Присоединение G	Присоединение D	M	A	B	C	E	F	Ø P	SW	Поставляемое количество [Шт.]	Вес [кг]
2122604180	G 1/8	Ø 4	M12	26,2	9	16	5	11	10	14	10	0,0177
2122606180	G 1/8	Ø 6	M14	27,1	9	17	7,5	9	12	17	10	0,0257
R412005232	G 1/8	Ø 8	M16	31,5	9	18,5	9,2	10	14	19	10	0,0779
2122606140	G 1/4	Ø 6	M14	31,7	12	17	7,5	13,5	12	17	10	0,028
2122608140	G 1/4	Ø 8	M16	35,5	12	18,5	9,2	14	14	19	10	0,0438
R412005233	G 1/4	Ø 10	M20	34	12	21	7	14	17	24	10	0,0658
R412005231	G 3/8	Ø 8	M16	36,5	13	18,5	9,2	15	14	19	10	0,0357
2122610380	G 3/8	Ø 10	M20	35	13	21	7	15	17	24	10	0,069
R412005235	G 3/8	Ø 12	M22	37,5	13	22,5	9,9	15	20	24	10	0,0779
2122612120	G 1/2	Ø 12	M22	41,5	16	22,5	9,9	19	20	24	10	0,08

Серия QR1-S стандарт

▶ угловое резьбовое соединение ▶ Наружная резьба ▶ M5 - G 1/2 ▶ Быстроразъемное соединение
▶ Ø 4 - Ø16 ▶ QR1-S-RVT



00119409

Окружающая температура мин./макс.
Рабочее давление мин./макс.

+0°C / +60°C
-0,95 bar / 10 bar

Номер материала	Присоединение G	Присоединение D	A	B	C	E	SW	X	Y	Поставляемое количество [Шт.]	Вес [кг]
2122004050	M5	Ø 4	11,2	4	16	18,7	8	10	12	10	0,0056
2122006050	M5	Ø 6	12,2	4	16	20	8	14	12	10	0,0062
2122004180	G 1/8	Ø 4	9,5	5	16	18,5	13	12	10	10	0,0123
2122006180	G 1/8	Ø 6	10,7	5	17	20,3	13	14	12	10	0,0129
2122008180	G 1/8	Ø 8	14,4	5	18,5	22,6	13	16	14	10	0,0152
R412005094	G 1/8	Ø 10	16,5	5	21	27	16	19	17	10	0,0276
R412005095	G 1/8	Ø 12	18,2	5	22,5	29,2	16	23	21	10	0,039
2122004140	G 1/4	Ø 4	9,5	6	16	18,5	16	12	10	10	0,0171
2122006140	G 1/4	Ø 6	10,7	6	17	20,3	16	14	12	10	0,0193
2122008140	G 1/4	Ø 8	11,5	6	18,5	22,6	16	16	14	10	0,0231
2122010140	G 1/4	Ø 10	16,5	6	21	27	16	19	17	10	0,0287
2122012140	G 1/4	Ø 12	18,3	6	22,5	29,2	16	23	21	10	0,0424
R412005092	G 3/8	Ø 6	11,2	7	17	20,3	20	14	12	10	0,031
2122008380	G 3/8	Ø 8	11,5	7	18,5	22,6	20	16	14	10	0,0328
2122010380	G 3/8	Ø 10	13,6	7	21	27	20	16	17	10	0,0399
2122012380	G 3/8	Ø 12	15,3	7	22,5	29,2	20	23	21	10	0,0436
2122014380	G 3/8	Ø 14	23,1	7	24,6	32,1	20	25	23	5	0,0483
R412005097	G 3/8	Ø 16	24,2	7	24,8	33,3	20	27	24	5	0,0611
R412005093	G 1/2	Ø 8	12,5	8,5	18,5	22,6	24	16	14	10	0,049
2122010120	G 1/2	Ø 10	14,1	8,5	21	27	24	19	14	10	0,0505
2122012120	G 1/2	Ø 12	15,8	8,5	22,5	29,2	24	23	21	10	0,0563
2122014120	G 1/2	Ø 14	17,1	8,5	24,6	32,1	24	25	23	5	0,0662
R412005098	G 1/2	Ø 16	18,2	8,5	24,8	33,3	24	27	24	5	0,0764

Серия QR1-S стандарт

▶ угловое резьбовое соединение, длинное ▶ Наружная резьба ▶ M5 - G 1/2 ▶ Быстроразъемное соединение
▶ Ø 4 - Ø 12 ▶ QR1-S-RVL



00117320

Окружающая температура мин./макс.

+0 °C / +60 °C

Рабочее давление мин./макс.

-0,95 bar / 10 bar

Номер материала	Присоединение G	Присоединение D	A	B	C	E	SW	X	Y	Поставляемое количество [Шт.]	Вес [кг]
2122104050	M5	Ø 4	30,2	4	16	18,3	8	12	10	10	0,0113
R412005099	M5	Ø 6	31,4	4	17	19,5	8	14	12	10	0,0118
2122104180	G 1/8	Ø 4	29,5	5	16	18,3	13	12	10	10	0,0266
2122106180	G 1/8	Ø 6	30,7	5	17	19,5	13	14	12	10	0,0306
2122108180	G 1/8	Ø 8	37	5	18,5	22,7	16	16	14	10	0,034
2122104140	G 1/4	Ø 4	31,5	6	16	18,3	16	12	10	10	0,0372
2122106140	G 1/4	Ø 6	31,7	6	17	19,5	16	14	12	10	0,0439
2122108140	G 1/4	Ø 8	35	6	18,5	22,7	16	16	14	10	0,051
2122110140	G 1/4	Ø 10	54,6	6	21	26,5	16	19	17	10	0,078
R412005103	G 1/4	Ø 12	47,3	6	22,5	28,3	16	23	21	10	0,099
2122108380	G 3/8	Ø 8	36	7	18,5	22,7	20	16	14	10	0,068
2122110380	G 3/8	Ø 10	43,6	7	21	26,5	20	19	17	10	0,088
R412005104	G 3/8	Ø 12	45,3	7	22,5	28,3	20	23	21	10	0,1013
R412005105	G 1/2	Ø 12	47,3	8,5	22,5	28,3	24	23	21	10	0,106

Серия QR1-S стандарт

▶ Угловое резьбовое соединение ▶ Внутренняя резьба ▶ G 1/8 - G 1/4 ▶ Быстроразъемное соединение
▶ Ø 4 - Ø 10 ▶ QR1-S-RVI

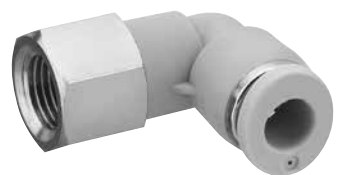

00117321

Окружающая температура мин./макс.

+0 °C / +60 °C

Рабочее давление мин./макс.

-0,95 bar / 10 bar

Номер материала	Присоединение G	Присоединение D	A	B	C	E	F	SW	X	Y	Поставляемое количество [Шт.]	Вес [кг]
R412005129	G 1/8	Ø 4	26	9	16	18,5	11	14	12	10	10	0,0155
R412005130	G 1/8	Ø 6	26	9	17	20,3	12	14	14	12	10	0,0159
R412005131	G 1/8	Ø 8	26	9	18,5	22,6	12	14	16	14	10	0,023
R412005132	G 1/4	Ø 4	29	12	16	18,5	14	17	12	10	10	0,019
R412005133	G 1/4	Ø 6	29	12	17	20,3	14	17	14	12	10	0,0222
R412005134	G 1/4	Ø 8	29	12	18,5	22,6	15	17	16	14	10	0,0248
R412005135	G 1/4	Ø 10	33	12	21	27	13	17	19	17	10	0,036

Принадлежности ▶ Резьбовые и промежуточные быстроразъемные соединения

Серия QR1-S стандарт

▶ угловое резьбовое соединение 1-секционное ▶ Наружная резьба ▶ M5 - G 3/8 ▶ Быстроразъемное соединение ▶ Ø 4 - Ø 12 ▶ QR1-S-RW1



00117331

Окружающая температура мин./макс.
Рабочее давление мин./макс.

+0°C / +60°C
-0,95 bar / 10 bar

Номер материала	Присоединение G	Присоединение D	A	B	C	E	F	H	Ø J	SW	X	Y
R412005236	M5	Ø 4	17	11	9	3	20,7	16	10	8	12	10
R412005238	M5	Ø 6	17	11	9	3	23,2	17	10	8	14	12
R412005237	G 1/8	Ø 4	26,5	14	17	4	23,3	16	15	14	12	10
R412005239	G 1/8	Ø 6	26,5	14	17	4	24,8	17	15	14	14	12
R412005240	G 1/8	Ø 8	26,5	14	17	4	26,3	18,5	15	14	16	14
R412005241	G 1/4	Ø 6	32	17,5	19	5	25,9	17	18	17	14	12
R412005242	G 1/4	Ø 8	32	17,5	19	5	26,3	18,5	18	17	16	14
R412005243	G 1/4	Ø 10	32	17,5	19	5	29,8	21	17	17	19	17
R412005244	G 3/8	Ø 8	36,5	19,5	22	6	26,3	18,5	21,5	21	16	14
R412005245	G 3/8	Ø 10	36,5	19,5	22	6	29,8	21	21,5	21	19	17
R412005246	G 3/8	Ø 12	36,5	19,5	22	6	33,3	22,5	21,5	21	23	21

Номер материала	Присоединение G	Поставляемое количество [Шт.]	Вес [кг]									
R412005236	M5	10	0,007									
R412005238	M5	10	0,0077									
R412005237	G 1/8	10	0,0147									
R412005239	G 1/8	10	0,0155									
R412005240	G 1/8	10	0,0164									
R412005241	G 1/4	10	0,0284									
R412005242	G 1/4	10	0,0298									
R412005243	G 1/4	10	0,0325									
R412005244	G 3/8	5	0,0528									
R412005245	G 3/8	5	0,0547									
R412005246	G 3/8	5	0,0577									

Серия QR1-S стандарт

▶ угловое резьбовое соединение 2-секционное ▶ Наружная резьба ▶ G 1/8 - G 1/2 ▶ Быстроразъемное соединение, 2х ▶ Ø 4 - Ø 12 ▶ QR1-S-RW2



00117322

Окружающая температура мин./макс.

+0°C / +60°C

Рабочее давление мин./макс.

-0,95 bar / 10 bar

Номер материала	Присоединение G	Присоединение D	A	B	C	E	J	L	SW	Ø P	Поставляемое количество [Шт.]	Вес [кг]
R412005141	G 1/8	Ø 4	43,2	5	16	22,3	14	13	14	10,4	10	0,0285
R412005144	G 1/8	Ø 6	43,2	5	17	26,5	14	13	14	12,4	10	0,0305
R412005147	G 1/8	Ø 8	43,2	5	18,5	29,1	15	16	17	14,4	10	0,0445
R412005145	G 1/4	Ø 6	43,2	6	17	26,5	14	15	17	12,4	10	0,033
R412005148	G 1/4	Ø 8	45,2	6	18,5	29,1	15	15	17	14,4	10	0,0475
R412005149	G 3/8	Ø 8	46,2	7	18,5	29,1	15	18	21	14,4	10	0,0525
R412005152	G 3/8	Ø 10	54,6	7	21	34,3	18	18	21	17,6	5	0,091
R412005155	G 1/2	Ø 12	66,3	8,5	22,5	38,3	21,8	23,5	27	21,2	5	0,159

Серия QR1-S стандарт

▶ Полый винт, 1-секционный ▶ Наружная резьба ▶ G 1/8 - G 1/4 ▶ без арматур ▶ QR1-S-RH1



00117337

Окружающая температура мин./макс.

+0°C / +60°C

Рабочее давление мин./макс.

-0,95 bar / 10 bar

Номер материала	Присоединение G	Ø D	A	B	C	Ø d	E	SW	Поставляемое количество [Шт.]	Вес [кг]
R412005313	G 1/8	9,7	25,5	21,5	4	5	13	14	10	0,0163
R412005314	G 1/4	13,1	30	25	5	7	15,5	17	10	0,0266

вкл. 2 кольца круглого сечения на каждый полый винт в комплекте поставки

Принадлежности ▶ Резьбовые и промежуточные быстроразъемные соединения

Серия QR1-S стандарт

▶ Полый винт, 2-секционный ▶ Наружная резьба ▶ G 1/8 - G 1/4 ▶ без арматур, 2x ▶ QR1-S-RH2



00117338

Окружающая температура мин./макс.

+0°C / +60°C

Рабочее давление мин./макс.

-0,95 bar / 10 bar

Номер материала	Присоединение G	Ø D	A	B	C	Ø d	E	F	SW	Поставляемое количество [Шт.]	Вес [кг]
R412000613	G 1/8	9,7	42,5	38,5	4	5	17	14	14	10	0,0335
R412000614	G 1/4	13,1	59	44	5	7	19	17,5	17	10	0,0365

вкл. 3 кольца круглого сечения на каждый полый винт в объеме поставки

Серия QR1-S стандарт

▶ Полый винт, 3-секционный ▶ Наружная резьба ▶ G 1/8 - G 1/4 ▶ без арматур, 3x ▶ QR1-S-RH3



00117339

Окружающая температура мин./макс.

+0°C / +60°C

Рабочее давление мин./макс.

-0,95 bar / 10 bar

Номер материала	Присоединение G	Ø D	A	B	C	Ø d	E	F	H	SW	Поставляемое количество [Шт.]
R412005319	G 1/8	9,7	59,5	55,5	4	5	17	17	13	14	10
R412000615	G 1/4	13,1	68	63	5	7	19	19	15,5	17	10

Номер материала	Вес [кг]										
R412005319	0,036										
R412000615	0,039										

вкл. 4 кольца круглого сечения на каждый полый винт в объеме поставки

Серия QR1-S стандарт

▶ серьга, 1-секционная ▶ без арматур ▶ G 1/8 - G 1/4 ▶ Быстроразъемное соединение ▶ Ø 4 - Ø 10
▶ QR1-S-RV1



00119353

Окружающая температура мин./макс.

+0 °C / +60 °C

Рабочее давление мин./макс.

-0,95 bar / 10 bar

Номер материала	Присоединение G	Присоединение D	Ø D2	A	B	C	Ø P	X	Y	Поставляемое количество [Шт.]	Вес [кг]
R412000617	G 1/8	Ø 4	9,8	19	16	17	15	12	10	10	0,0022
R412000623	G 1/8	Ø 6	9,8	24,8	17	17	15	14	12	10	0,003
R412000618	G 1/8	Ø 8	9,8	21,6	18,5	19	15	16	14	10	0,0041
R412000624	G 1/4	Ø 6	13,2	20,9	17	17	18	14	12	10	0,0035
R412000619	G 1/4	Ø 8	13,2	21,6	18,5	19	18	16	14	10	0,0045
R412005303	G 1/4	Ø 10	13,2	24	21	22	18	19	17	10	0,0072

Серия QR1-S стандарт

▶ серьга, 2-секционная ▶ без арматур ▶ G 1/8 - G 1/4 ▶ Быстроразъемное соединение ▶ Ø 6 - Ø 10
▶ QR1-S-RT1



00117336

Окружающая температура мин./макс.

+0 °C / +60 °C

Рабочее давление мин./макс.

-0,95 bar / 10 bar

Номер материала	Присоединение G	Присоединение D	A	B	C	Ø D2	Ø d2	E	F	X	Y	Поставляемое количество [Шт.]
R412000625	G 1/8	Ø 6	39,9	17	19,8	15	9,8	17	8,5	14	12	10
R412005306	G 1/8	Ø 8	43,2	18,5	21,6	15	9,8	17	8,5	16	14	10
R412000626	G 1/4	Ø 6	41,8	19	20,9	18	13,2	19	9,5	14	12	10
R412000622	G 1/4	Ø 8	43,2	18,5	21,9	18	13,2	19	9,5	16	14	10
R412005308	G 1/4	Ø 10	48	21	24	18	13,2	19	9,5	19	17	10

Номер материала	Присоединение G	Вес [кг]										
R412000625	G 1/8	0,0056										
R412005306	G 1/8	0,0077										
R412000626	G 1/4	0,0065										
R412000622	G 1/4	0,009										
R412005308	G 1/4	0,0134										

Принадлежности ▶ Резьбовые и промежуточные быстроразъемные соединения

Серия QR1-S стандарт

- ▶ Т-образное резьбовое соединение ▶ Наружная резьба ▶ M5 - G 1/2 ▶ Быстроразъемное соединение, 2x
- ▶ Ø 4 - Ø16 ▶ QR1-S-RTT



00117326

Окружающая температура мин./макс.
Рабочее давление мин./макс.

+0°C / +60°C
-0,95 bar / 10 bar

Номер материала	Присоединение G	Присоединение D	A	B	C	E	SW	X	Y	Поставляемое количество [Шт.]	Вес [кг]
2122204050	M5	Ø 4	20,5	4	16	18,3	10	12	10	10	0,0111
R412005201	M5	Ø 6	21,5	5	17	20,4	12	14	12	10	0,0137
2122204180	G 1/8	Ø 4	21,6	5	16	18,1	10	12	10	10	0,0144
2122206180	G 1/8	Ø 6	21,9	5	17	20,4	12	14	12	10	0,0152
2122208180	G 1/8	Ø 8	22,5	5	18,5	22,7	14	16	14	10	0,0187
R412005205	G 1/8	Ø 10	29	5	21	26,1	17	19	17	10	0,0354
2122204140	G 1/4	Ø 4	22,6	6	16	18,1	17	12	10	10	0,0192
2122206140	G 1/4	Ø 6	23,9	6	17	20,4	17	14	12	10	0,0218
2122208140	G 1/4	Ø 8	24,5	6	18,5	22,7	17	16	14	10	0,0266
2122210140	G 1/4	Ø 10	30	6	21	26,1	17	19	17	10	0,035
R412005206	G 1/4	Ø 12	32	6	22,5	29,3	21	23	21	10	0,0504
R412005203	G 3/8	Ø 6	25,9	7	17	20,4	20	14	12	10	0,0335
2122208380	G 3/8	Ø 8	25,8	7	18,5	22,7	20	16	14	10	0,0341
2122210380	G 3/8	Ø 10	31	7	21	26,1	20	19	17	10	0,0363
2122212380	G 3/8	Ø 12	33	7	22,5	29,3	21	23	21	10	0,0519
2122214380	G 3/8	Ø 14	30,1	7	24,6	32,1	20	25	23	10	0,0507
2122210120	G 1/2	Ø 10	32,5	8,5	21	26,1	24	19	17	10	0,0574
2122212120	G 1/2	Ø 12	34,5	8,5	22,5	29,3	24	23	21	5	0,0519
2122214120	G 1/2	Ø 14	25,6	8,5	24,6	32,1	24	25	23	5	0,0503
R412005209	G 1/2	Ø16	40,8	8,5	24,8	33,3	24	27	24	5	0,114

Серия QR1-S стандарт

▶ Т-образное поворотное винтовое соединение ▶ Наружная резьба ▶ G 1/8 - G 1/4 ▶ Быстроразъемное соединение, 2x ▶ Ø 6 - Ø 8 ▶ QR1-S-RTS



00117334

Окружающая температура мин./макс.

+0 °C / +60 °C

Рабочее давление мин./макс.

-0,95 bar / 10 bar

Номер материала	Присоединение G	Присоединение D	Ø D2	A	B	C	E	F	H	J	SW	X
R412005292	G 1/8	Ø 6	15	26,5	14	49,6	24,8	17	17	4	14	14
R412005293	G 1/8	Ø 8	15	26,5	14	52,6	26,3	18,5	17	4	14	16
R412005294	G 1/4	Ø 6	18	32	17,5	51,8	25,9	17	19	5	17	14
R412005295	G 1/4	Ø 8	18	32	17,5	52,6	26,3	18,5	19	5	17	16

Номер материала	Присоединение G	Y	Поставляемое количество [Шт.]	Вес [кг]								
R412005292	G 1/8	12	10	0,0295								
R412005293	G 1/8	14	10	0,0425								
R412005294	G 1/4	12	10	0,031								
R412005295	G 1/4	14	10	0,0455								

Серия QR1-S стандарт

▶ Угловое резьбовое соединение ▶ Наружная резьба ▶ M5 - G 1/2 ▶ Быстроразъемное соединение, 2x ▶ Ø 4 - Ø 12 ▶ QR1-S-RLT



00117327

Окружающая температура мин./макс.

+0 °C / +60 °C

Рабочее давление мин./макс.

-0,95 bar / 10 bar

Номер материала	Присоединение G	Присоединение D	A	B	C	E	SW	X	Y	Поставляемое количество [Шт.]	Вес [кг]
2122304050	M5	Ø 4	22,1	4	16	18,5	10	12	10	10	0,0111
R412005212	M5	Ø 6	23	4	17	20,4	12	14	12	10	0,0136
2122304180	G 1/8	Ø 4	21,6	5	16	18,1	14	12	10	10	0,0144
2122306180	G 1/8	Ø 6	21,9	5	17	20,4	14	14	12	10	0,0152
R412005214	G 1/8	Ø 8	22,5	5	18,5	22,7	14	16	14	10	0,0185
R412005211	G 1/4	Ø 4	22,6	6	16	18,1	17	12	10	10	0,0192
2122306140	G 1/4	Ø 6	23,9	6	17	20,4	17	14	12	10	0,0221
2122308140	G 1/4	Ø 8	24,5	6	18,5	22,7	17	16	14	10	0,0268
R412005215	G 1/4	Ø 10	30	6	21	26,1	17	19	17	10	0,0353
R412005216	G 1/4	Ø 12	32	6	22,5	29,3	21	23	21	5	0,0496
2122308380	G 3/8	Ø 8	25,5	7	18,5	22,7	20	16	14	10	0,0342
2122310380	G 3/8	Ø 10	31	7	21	26,1	20	19	17	10	0,0463
2122312380	G 3/8	Ø 12	33	7	22,5	29,3	21	23	21	5	0,0517
2122310120	G 1/2	Ø 10	32,5	8,5	21	26,1	24	19	17	10	0,0574
2122312120	G 1/2	Ø 12	34,5	8,5	22,5	29,3	24	23	21	5	0,0643

Принадлежности ▶ Резьбовые и промежуточные быстроразъемные соединения

Серия QR1-S стандарт

▶ Y - образное резьбовое соединение ▶ Наружная резьба ▶ G 1/8 - G 1/2 ▶ Быстроразъемное соединение, 2х
▶ Ø 4 - Ø 12 ▶ QR1-S-RAY

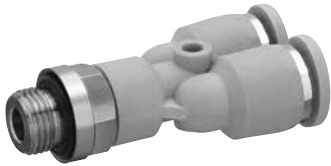

00117328

Окружающая температура мин./макс.
Рабочее давление мин./макс.

+0°C / +60°C
-0,95 bar / 10 bar

Номер материала	Присоединение G	Присоединение D	Ø dx	A	B	C	J	SW	F	X	Y	Поставляемое количество [Шт.]
2122404180	G 1/8	Ø 4	2,2	42,2	5	15,2	9,6	10	15,2	12	10	10
2122406180	G 1/8	Ø 6	3,2	43,7	5	17	12	12	17	14	12	10
2122408180	G 1/8	Ø 8	3,2	47,7	5	17,3	14	14	17,3	16	14	10
2122404140	G 1/4	Ø 4	2,2	43,2	6	15,2	9,6	12	15,2	12	10	10
2122406140	G 1/4	Ø 6	3,2	45,7	6	17	12	14	17	14	12	10
2122408140	G 1/4	Ø 8	3,2	49,7	6	17,3	14	14	17,3	16	14	10
2122410140	G 1/4	Ø 10	4,2	56,2	6	21,5	18	17	21,5	19	17	10
R412005221	G 3/8	Ø 8	3,2	51,7	7	17,3	14	17	17,3	16	14	10
2122410380	G 3/8	Ø 10	4,2	58,2	7	21,5	18	17	21,5	19	17	10
2122412380	G 3/8	Ø 12	4,2	59,7	7	21	20	21	21	23	21	10
2122410120	G 1/2	Ø 10	4,2	59,7	8,5	21,5	18	19	21,5	19	17	10
2122412120	G 1/2	Ø 12	4,2	62,2	8,5	21	20	21	21	23	21	10

Номер материала	Присоединение G	Вес [кг]										
2122404180	G 1/8	0,0147										
2122406180	G 1/8	0,0157										
2122408180	G 1/8	0,0196										
2122404140	G 1/4	0,0197										
2122406140	G 1/4	0,0222										
2122408140	G 1/4	0,0276										
2122410140	G 1/4	0,0365										
R412005221	G 3/8	0,0349										
2122410380	G 3/8	0,048										
2122412380	G 3/8	0,0527										
2122410120	G 1/2	0,0585										
2122412120	G 1/2	0,0656										

Серия QR1-S стандарт

- ▶ прямое промежуточное быстроразъемное соединение ▶ Быстроразъемное соединение ▶ Ø 4 - Ø16
- ▶ Быстроразъемное соединение ▶ Ø 4 - Ø16 ▶ QR1-S-RSK

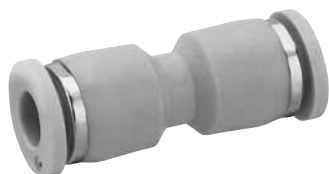

00117312

Окружающая температура мин./макс.

+0°C / +60°C

Рабочее давление мин./макс.

-0,95 bar / 10 bar

Номер материала	Присоединение G	Присоединение D	A	B	X	Y	Поставляемое количество [Шт.]	Вес [кг]
2121504000	Ø 4	Ø 4	33,4	16	12	10	10	0,0045
2121506000	Ø 6	Ø 6	35,4	17	14	12	10	0,0056
2121508000	Ø 8	Ø 8	39	18,5	16	14	10	0,0077
2121510000	Ø 10	Ø 10	43	21	19	17	10	0,0134
2121512000	Ø 12	Ø 12	47	22,5	23	21	10	0,0188
2121514000	Ø 14	Ø 14	51,2	24,6	25	23	5	0,0247
R412005059	Ø16	Ø16	62,2	24,8	27	24	5	0,0353

Серия QR1-S стандарт

- ▶ прямое быстроразъемное соединение, переходное ▶ Быстроразъемное соединение ▶ Ø 6 - Ø16
- ▶ Быстроразъемное соединение ▶ Ø 4 - Ø 12 ▶ QR1-S-RSR



00117313

Окружающая температура мин./макс.

+0°C / +60°C

Рабочее давление мин./макс.

-0,95 bar / 10 bar

Номер материала	Присоединение G	Присоединение D	A	B1	B2	X1	X2	Y1	Y2	Поставляемое количество [Шт.]	Вес [кг]
R412005060	Ø 6	Ø 4	34,9	17	16	14	12	12	10	10	0,0052
R412005061	Ø 8	Ø 4	37,2	18,5	17	16	12	14	10	10	0,0131
R412005062	Ø 8	Ø 6	37,2	18,5	17	16	14	14	12	10	0,0069
R412005063	Ø 10	Ø 6	41	21	18,5	19	14	17	12	10	0,0202
R412005064	Ø 10	Ø 8	41	21	18,5	19	16	17	14	10	0,0109
R412005065	Ø 12	Ø 8	45	22,5	21	23	16	21	14	10	0,0289
R412005066	Ø 12	Ø 10	45	22,5	21	23	19	21	17	10	0,0164
R412005067	Ø16	Ø 12	51,8	24,8	22,5	27	23	24	21	5	0,0272

Принадлежности ▶ Резьбовые и промежуточные быстроразъемные соединения

Серия QR1-S стандарт

- ▶ проходное быстроразъемное соединение, металл ▶ Быстроразъемное соединение ▶ Ø 4 - Ø 12
- ▶ Быстроразъемное соединение ▶ Ø 4 - Ø 12 ▶ QR1-S-RSM



00117309

Окружающая температура мин./макс.
Рабочее давление мин./макс.

+0°C / +60°C
-0,95 bar / 10 bar

Номер материала	Присоединение G	Присоединение D	M	A	B	C	E 1)	Ø P	SW	Поставляемое количество [Шт.]	Вес [кг]
2121404000	Ø 4	Ø 4	M12x1,0	33,4	10,2	16	13	10	14	10	0,018
2121406000	Ø 6	Ø 6	M14x1,0	35,9	10,7	17	14,5	12	17	10	0,0253
2121408000	Ø 8	Ø 8	M16x1,0	38,5	12,3	18,5	13,9	14	19	10	0,0339
2121410000	Ø 10	Ø 10	M20x1,0	43,5	13	21	17,5	17	24	10	0,0592
2121412000	Ø 12	Ø 12	M22x1,0	46,2	12,6	22	21	20	26	10	0,0781

1) Макс.

Серия QR1-S стандарт

- ▶ проходное быстроразъемное соединение, полимер ▶ Быстроразъемное соединение ▶ Ø 4 - Ø 12
- ▶ Быстроразъемное соединение ▶ Ø 4 - Ø 12 ▶ QR1-S-RSC



00117310

Окружающая температура мин./макс.
Рабочее давление мин./макс.

+0°C / +60°C
-0,95 bar / 10 bar

Номер материала	Присоединение G	Присоединение D	M	A	B	C	E 1)	H	Ø P	Ø P1	SW
R412005051	Ø 4	Ø 4	M12x1,5	32,2	15,6	16	7,8	5	10,4	16	14
R412005052	Ø 6	Ø 6	M14x1,5	36	17,2	17	9,2	5	12,4	18	17
R412005053	Ø 8	Ø 8	M16x1,5	38,5	18,4	18,5	9,2	6	14,4	22	19
R412005054	Ø 10	Ø 10	M20x2,0	43,6	21	21	10,8	6	17,6	28	24
R412005055	Ø 12	Ø 12	M24x2,0	47,6	22,5	22,5	16,2	6	21,2	31	27

Номер материала	Присоединение G	Поставляемое количество [Шт.]	Вес [кг]								
R412005051	Ø 4	10	0,007								
R412005052	Ø 6	10	0,0095								
R412005053	Ø 8	10	0,0135								
R412005054	Ø 10	10	0,023								
R412005055	Ø 12	10	0,031								

1) Макс.

Серия QR1-S стандарт

- ▶ Угловое промежуточное быстроразъемное соединение ▶ Быстроразъемное соединение ▶ Ø 4 - Ø 16
 ▶ Быстроразъемное соединение ▶ Ø 4 - Ø 16 ▶ QR1-S-RVK



00117304

Окружающая температура мин./макс.

+0°C / +60°C

Рабочее давление мин./макс.

-0,95 bar / 10 bar

Номер материала	Присоединение G	Присоединение D	Ø dx	A	B	F	X	Y	Поставляемое количество [Шт.]	Вес [кг]
2121204000	Ø 4	Ø 4	2,2	18,7	16	6	12	10	10	0,0047
2121206000	Ø 6	Ø 6	3,2	20,4	17	8	14	12	10	0,0062
2121208000	Ø 8	Ø 8	4,2	22,8	18,5	10	16	14	10	0,0087
2121210000	Ø 10	Ø 10	4,2	26,1	21	12	19	17	10	0,0151
2121212000	Ø 12	Ø 12	4,2	29	22,5	14	23	21	10	0,0207
2121214000	Ø 14	Ø 14	-	32,1	24,6	13,5	25	23	5	0,0367
R412005033	Ø 16	Ø 16	5,3	31,1	24,8	16,3	27	24	5	0,0365

Серия QR1-S стандарт

- ▶ Угловое проходное быстроразъемное соединение ▶ Быстроразъемное соединение ▶ Ø 4 - Ø 10
 ▶ Быстроразъемное соединение ▶ Ø 4 - Ø 10 ▶ QR1-S-RVS



00117311

Окружающая температура мин./макс.

+0°C / +60°C

Рабочее давление мин./макс.

-0,95 bar / 10 bar

Номер материала	Присоединение G	Присоединение D	M	A	B1	B2	C	F	H	P	SW	X
R412005056	Ø 4	Ø 4	M12x1,5	33,6	15,6	16	19,8	16,6	5	17	14	12
R412005057	Ø 6	Ø 6	M14x1,5	37,9	23	17	17,2	15	5	20,5	17	14
R412005375	Ø 8	Ø 8	M16x1,5	41,9	18,6	18,5	25,7	16	6	23	19	16
R412005376	Ø 10	Ø 10	M20x2,0	47,6	21,4	21	30,3	18	6	29	24	19

Номер материала	Присоединение G	Y	Поставляемое количество [Шт.]	Вес [кг]
R412005056	Ø 4	10	10	0,011
R412005057	Ø 6	12	10	0,0125
R412005375	Ø 8	14	10	0,0185
R412005376	Ø 10	17	10	0,029

Принадлежности ▶ Резьбовые и промежуточные быстроразъемные соединения

Серия QR1-S стандарт

▶ промежуточное быстроразъемное соединение, 3-секционное, переходное ▶ Быстроразъемное соединение, 2х ▶ Ø 6 - Ø 10 ▶ Быстроразъемное соединение, 3х ▶ Ø 4 - Ø 8 ▶ QR1-S-RMT



00117347

Окружающая температура мин./макс.

+0°C / +60°C

Рабочее давление мин./макс.

-0,95 bar / 10 bar

Номер материала	Присоединение G	Присоединение D	Ø dx	A	B1	B2	C	J	F	X1	X2	Y1
R412005346	Ø 6	Ø 4	3,2	59,4	17	16	34	10	8	14	12	12
R412005347	Ø 8	Ø 4	3,2	61,8	18,5	16	34	10	9	16	12	14
R412005348	Ø 8	Ø 6	3,2	61,8	18,5	17	40	12	9	16	14	14
R412005349	Ø 10	Ø 6	4,2	85,4	21	17	42	12	10,5	19	14	17
R412005350	Ø 10	Ø 8	4,2	85,4	21	18,5	48	14	10,5	19	16	17

Номер материала	Присоединение G	Y2	Поставляемое количество [Шт.]	Вес [кг]								
R412005346	Ø 6	10	10	0,0137								
R412005347	Ø 8	10	10	0,0168								
R412005348	Ø 8	12	10	0,0186								
R412005349	Ø 10	12	10	0,0276								
R412005350	Ø 10	14	10	0,0312								

Серия QR1-S стандарт

▶ Т-образное промежуточное быстроразъемное соединение ▶ Быстроразъемное соединение ▶ Ø 4 - Ø 16
▶ Быстроразъемное соединение ▶ Ø 4 - Ø 16 ▶ QR1-S-RTK



00117302

Окружающая температура мин./макс.

+0°C / +60°C

Рабочее давление мин./макс.

-0,95 bar / 10 bar

Номер материала	Присоединение G	Присоединение D	Ø dx	A	B	F	X	Y	Поставляемое количество [Шт.]	Вес [кг]
2121104000	Ø 4	Ø 4	2,2	18,5	16	6	12	10	10	0,007
2121106000	Ø 6	Ø 6	3,2	20,4	17	8	14	12	10	0,0094
2121108000	Ø 8	Ø 8	3,2	22,8	18,5	9	16	14	10	0,0126
2121110000	Ø 10	Ø 10	4,2	26,1	21	12	19	17	10	0,0221
2121112000	Ø 12	Ø 12	4,2	29	22,5	14	23	21	10	0,0307
2121114000	Ø 14	Ø 14	-	32,1	24,6	13,5	25	23	5	0,0409
R412005025	Ø 16	Ø 16	5,3	31,1	22,6	16,6	27	24	5	0,0523

Серия QR1-S стандарт

▶ Т-образное промежуточное быстроразъемное соединение, переходное ▶ Быстроразъемное соединение, 2x ▶ Ø 6 - Ø 12 ▶ Быстроразъемное соединение ▶ Ø 4 - Ø 10 ▶ QR1-S-RTR



00117303

Окружающая температура мин./макс.

+0°C / +60°C

Рабочее давление мин./макс.

-0,95 bar / 10 bar

Номер материала	Присоединение G	Присоединение D	Ø dx	d2	A	B	C	E	F	H	X	Y
R412005026	Ø 6	Ø 4	3,2	10,4	40,8	20,4	14	19,1	7,8	17	14	12
R412005027	Ø 8	Ø 4	4,2	12,4	45,4	22,7	16,4	21	8,6	18,5	16	12
R412005028	Ø 8	Ø 6	4,2	12,4	45,4	22,7	16,4	21,7	8,6	18,5	16	14
R412005029	Ø 10	Ø 6	4,2	14,4	52,2	26,1	18,8	23,7	10,8	21	19	14
R412005030	Ø 10	Ø 8	4,2	14,4	52,2	26,1	18,8	23,4	10,8	21	19	17
R412005031	Ø 12	Ø 8	4,2	17,4	58,6	29,3	23	26	13	22,5	23	17
R412005032	Ø 12	Ø 10	4,2	17,4	58,6	29,3	23	27,1	13	22,5	23	21

Номер материала	Присоединение G	Поставляемое количество [Шт.]	Вес [кг]									
R412005026	Ø 6	10	0,009									
R412005027	Ø 8	10	0,0152									
R412005028	Ø 8	10	0,012									
R412005029	Ø 10	10	0,0237									
R412005030	Ø 10	10	0,02									
R412005031	Ø 12	10	0,0344									
R412005032	Ø 12	10	0,028									

Серия QR1-S стандарт

▶ Y-образное промежуточное быстроразъемное соединение ▶ Быстроразъемное соединение ▶ Ø 4 - Ø 12
▶ Быстроразъемное соединение, 2x ▶ Ø 4 - Ø 12 ▶ QR1-S-RYK

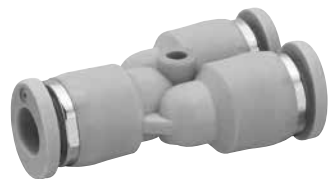

00117317

Окружающая температура мин./макс.

+0°C / +60°C

Рабочее давление мин./макс.

-0,95 bar / 10 bar

Номер материала	Присоединение G	Присоединение D	Ø dx	A	B	J	F	X	Y	Поставляемое количество [Шт.]	Вес [кг]
2121804000	Ø 4	Ø 4	2,2	35,9	16	9,6	15,2	12	10	10	0,007
2121806000	Ø 6	Ø 6	3,2	39,4	17	12	17	14	12	10	0,0091
2121808000	Ø 8	Ø 8	3,2	43,5	18,5	14	17,3	16	14	10	0,013
2121810000	Ø 10	Ø 10	4,2	50	21	18	21,5	19	17	10	0,0226
2121812000	Ø 12	Ø 12	4,2	53	22,5	20,8	21	23	21	10	0,0305

Принадлежности ▶ Резьбовые и промежуточные быстроразъемные соединения

Серия QR1-S стандарт

- ▶ Y - образное промежуточное быстроразъемное соединение, переходное ▶ Быстроразъемное соединение
 ▶ Ø 6 - Ø 12 ▶ Быстроразъемное соединение, 2x ▶ Ø 4 - Ø 10 ▶ QR1-S-RYR

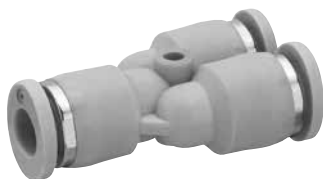

00117317

Окружающая температура мин./макс.

+0°C / +60°C

Рабочее давление мин./макс.

-0,95 bar / 10 bar

Номер материала	Присоединение G	Присоединение D	Ø dx	A	B1	B2	J	F	X1	X2	Y1	Y2
2121806040	Ø 6	Ø 4	2,2	36,9	16	17	9,3	15,2	14	12	12	10
R412005081	Ø 8	Ø 4	3,2	40,7	17	18,5	12	16,2	16	12	14	10
2121808060	Ø 8	Ø 6	3,2	40,7	17	18,5	12	16,9	16	14	14	12
2121810080	Ø 10	Ø 8	4,2	49,5	18,5	21	14	20	19	16	17	14
R412005082	Ø 10	Ø 6	4,2	49,5	18,5	21	14	19,4	19	14	17	12
R412005080	Ø 12	Ø 10	4,2	53,5	21	22,5	16	21,5	23	19	21	17
R412005083	Ø 12	Ø 8	4,2	53,5	21	22,5	16	20,2	23	16	17	14

Номер материала	Присоединение G	Поставляемое количество [Шт.]	Вес [кг]									
2121806040	Ø 6	10	0,0076									
R412005081	Ø 8	10	0,0143									
2121808060	Ø 8	10	0,0101									
2121810080	Ø 10	10	0,0164									
R412005082	Ø 10	10	0,0228									
R412005080	Ø 12	10	0,0255									
R412005083	Ø 12	10	0,0331									

Серия QR1-S стандарт

- ▶ Y - образное промежуточное быстроразъемное соединение, переходное, двойной ▶ Быстроразъемное соединение
 ▶ Ø 6 - Ø 8 ▶ Быстроразъемное соединение, 4x ▶ Ø 4 - Ø 6 ▶ QR1-S-RYD

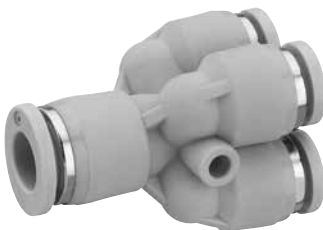

00117346

Окружающая температура мин./макс.

+0°C / +60°C

Рабочее давление мин./макс.

-0,95 bar / 10 bar

Номер материала	Присоединение G	Присоединение D	Ø dx	A	B	F	J	Ø P1	Ø P2	Поставляемое количество [Шт.]	Вес [кг]
R412005344	Ø 6	Ø 4	3,2	37,2	17	14,2	10,4	13	10,4	10	0,0128
R412005345	Ø 8	Ø 6	3,5	40,6	18,5	16,9	13	14,4	13	10	0,0175

Серия QR1-S стандарт

- ▶ крестообразное промежуточное быстроразъемное соединение ▶ Быстроразъемное соединение
 ▶ Ø 4 - Ø 10 ▶ Быстроразъемное соединение, 3х ▶ Ø 4 - Ø 10 ▶ QR1-S-RXS



00117350

Окружающая температура мин./макс.
 Рабочее давление мин./макс.

+0 °C / +60 °C
 -0,95 bar / 10 bar

Номер материала	Присоединение G	Присоединение D	Ø dx	A	B	F	X	Y	Поставляемое количество [Шт.]	Вес [кг]
R412005361	Ø 4	Ø 4	2,2	18,7	16	6	12	10	10	0,009
R412005362	Ø 6	Ø 6	3,2	20,4	17	8	14	12	10	0,0119
R412005363	Ø 8	Ø 8	4,2	22,8	18,5	9	16	14	10	0,0162
R412005364	Ø 10	Ø 10	4,2	26,1	21	12	19	17	10	0,0288

Серия QR1-S стандарт

- ▶ прямое быстроразъемное соединение, переходное ▶ Быстроразъемное соединение ▶ Ø 4 - Ø 12
 ▶ Штекерное гнездо ▶ Ø 6 - Ø 14 ▶ QR1-S-RED



00117315

Окружающая температура мин./макс.
 Рабочее давление мин./макс.

+0 °C / +60 °C
 -0,95 bar / 10 bar

Номер материала	Присоединение G	Присоединение D	A	B	C	X	Y	Поставляемое количество [Шт.]	Вес [кг]
2121706040	Ø 4	Ø 6	40,6	18,2	16	12	10	10	0,0032
2121708040	Ø 4	Ø 8	42,6	18,2	16	12	10	10	0,0038
2121708060	Ø 6	Ø 8	43,3	19,2	17	14	12	10	0,0042
2121710040	Ø 4	Ø 10	41,3	17,6	16	12	10	10	0,0037
2121710060	Ø 6	Ø 10	45,3	19,2	17	14	12	10	0,0049
2121710080	Ø 8	Ø 10	47,4	20,5	18,5	16	14	10	0,0061
2121712060	Ø 6	Ø 12	48,2	19,2	17	14	12	10	0,0059
2121712080	Ø 8	Ø 12	49,4	20,5	18,5	16	14	10	0,007
2121712100	Ø 10	Ø 12	52	23	21	19	17	10	0,0099
2121714080	Ø 8	Ø 14	55,4	20,4	18,5	16	14	5	0,0085
2121714100	Ø 10	Ø 14	58	23	21	19	17	5	0,013
2121714120	Ø 12	Ø 14	60,3	25,3	22,5	23	21	5	0,0151

Принадлежности ▶ Резьбовые и промежуточные быстроразъемные соединения

Серия QR1-S стандарт

▶ Угловое быстроразъемное соединение ▶ Штекерное гнездо ▶ Ø 4 - Ø 12 ▶ Быстроразъемное соединение ▶ Ø 4 - Ø 12 ▶ QR1-S-RVA



00117305

Окружающая температура мин./макс.
Рабочее давление мин./макс.

+0°C / +60°C
-0,95 bar / 10 bar

Номер материала	Присоединение G	Присоединение D	A	B	C	X	Y	Поставляемое количество [Шт.]	Вес [кг]
2121304040	Ø 4	Ø 4	32,6	16	18,7	12	10	10	0,0047
2121306060	Ø 6	Ø 6	37	17	21,1	14	12	10	0,0054
2121308080	Ø 8	Ø 8	42	18,5	22,8	16	14	10	0,008
2121310100	Ø 10	Ø 10	48	21	26,1	19	17	10	0,015
R412005036	Ø 12	Ø 12	53,9	22,5	24,3	23	21	10	0,0214

Серия QR1-S стандарт

▶ Угловое быстроразъемное соединение ▶ Штекерное гнездо, продольное ▶ Ø 4 - Ø 12 ▶ Быстроразъемное соединение ▶ Ø 4 - Ø 12 ▶ QR1-S-RLL



00117307

Окружающая температура мин./макс.
Рабочее давление мин./макс.

+0°C / +60°C
-0,95 bar / 10 bar

Номер материала	Присоединение G	Присоединение D	A	B	C	X	Y	Поставляемое количество [Шт.]	Вес [кг]
R412005039	Ø 4	Ø 4	43,6	16	18,7	12	10	10	0,004
R412005040	Ø 6	Ø 6	47,5	17	21,1	14	12	10	0,0055
R412005041	Ø 8	Ø 8	54,5	18,5	22,8	16	14	10	0,0085
R412005042	Ø 10	Ø 10	62	21	26,1	19	17	10	0,0135
R412005043	Ø 12	Ø 12	69,9	22,5	29,3	23	21	10	0,0192

Серия QR1-S стандарт

▶ Угловое быстроразъемное соединение ▶ Штепсельное соединение, переходное ▶ Ø 4 - Ø 8 ▶ Штекерное гнездо ▶ Ø 6 - Ø 10 ▶ QR1-S-RVR



00117307

Окружающая температура мин./макс.
Рабочее давление мин./макс.

+0°C / +60°C
-0,95 bar / 10 bar

Номер материала	Присоединение G	Присоединение D	A	B	C	X	Y	Поставляемое количество [Шт.]	Вес [кг]
2121304060	Ø 4	Ø 6	33,3	17	18,7	12	10	10	0,005
2121306080	Ø 6	Ø 8	41,3	18,5	21,1	14	12	10	0,007
R412005034	Ø 8	Ø 10	43,6	21	22,8	16	14	10	0,011

Серия QR1-S стандарт

▶ Т-образное быстроразъемное соединение ▶ Штекерное гнездо ▶ Ø 6 - Ø 12 ▶ Быстроразъемное соединение, 2x ▶ Ø 6 - Ø 12 ▶ QR1-S-RTC



00119357

Окружающая температура мин./макс.

+0°C / +60°C

Рабочее давление мин./макс.

-0,95 bar / 10 bar

Номер материала	Присоединение G	Присоединение D	A	B	C	X	Y	Поставляемое количество [Шт.]	Вес [кг]
2122706000	Ø 6	Ø 6	40,6	42,6	17	14	12	10	0,0085
2122708000	Ø 8	Ø 8	45,7	45,2	18,5	16	14	10	0,0127
R412010596	Ø 12	Ø 12	58	53	22,5	23	21	10	0,032

Серия QR1-S стандарт

▶ Y-образное быстроразъемное соединение ▶ Штекерное гнездо ▶ Ø 4 - Ø 12 ▶ Быстроразъемное соединение, 2x ▶ Ø 4 - Ø 12 ▶ QR1-S-RY2



00117343

Окружающая температура мин./макс.

+0°C / +60°C

Рабочее давление мин./макс.

-0,95 bar / 10 bar

Номер материала	Присоединение G	Присоединение D	Ø dx	A	B	J	F	X	Y	Поставляемое количество [Шт.]	Вес [кг]
R412005332	Ø 4	Ø 4	2,2	48,8	16	9,6	15,2	12	10	10	0,0072
R412005333	Ø 6	Ø 6	3,2	54,7	17	12	16,9	14	12	10	0,0085
R412005334	Ø 8	Ø 8	3,2	62,7	18,5	14	20,2	16	14	10	0,0123
R412005335	Ø 10	Ø 10	4,2	71,2	21	18	21,5	19	17	10	0,0231
R412005336	Ø 12	Ø 12	4,2	77,7	22,5	20,8	21,5	23	21	10	0,0308

Серия QR1-S стандарт

▶ Y-штепсельное соединение, переходное ▶ Быстроразъемное соединение, 2x ▶ Ø 4 - Ø 10 ▶ Штекерное гнездо ▶ Ø 6 - Ø 12 ▶ QR1-S-R2R



00117344

Окружающая температура мин./макс.

+0°C / +60°C

Рабочее давление мин./макс.

-0,95 bar / 10 bar

Номер материала	Присоединение G	Присоединение D	Ø dx	A	B	J	F	X	Y	Поставляемое количество [Шт.]	Вес [кг]
R412005337	Ø 4	Ø 6	2,2	55,2	17	9,6	14	12	10	10	0,0073
R412005338	Ø 6	Ø 8	3,2	58,7	18,5	12	16,9	14	12	10	0,0092
R412005339	Ø 8	Ø 10	3,2	64,7	21	14	17,2	16	14	10	0,0134
R412005340	Ø 10	Ø 12	4,2	75,2	22,5	18	21,6	19	17	10	0,0241

Принадлежности ▶ Резьбовые и промежуточные быстроразъемные соединения

Серия QR1-S стандарт

▶ Y - штепсельное соединение, переходное, двойной ▶ Штекерное гнездо ▶ Ø 4 ▶ Быстроразъемное соединение, 4x ▶ Ø 6 - Ø 8 ▶ QR1-S-RY4



00117345

Окружающая температура мин./макс.
Рабочее давление мин./макс.

+0°C / +60°C
-0,95 bar / 10 bar

Номер материала	Присоединение G	Присоединение D	Ødx	A	B	F	J	ØP1	ØP2	Поставляемое количество [Шт.]	Вес [кг]
R412005341	Ø 4	Ø 6	3,2	55,2	16	14,2	10,4	10,4	13	10	0,0128
R412005342	Ø 4	Ø 8	3,5	59,7	16	16,9	10,4	10,4	13	10	0,0135

Серия QR1-S стандарт

▶ Колпачок ▶ Быстроразъемное соединение ▶ Ø 4 - Ø 12 ▶ QR1-S-RCA



00117351

Окружающая температура мин./макс.
Рабочее давление мин./макс.

+0°C / +60°C
-0,95 bar / 10 bar

Номер материала	Присоединение G	A	B	X	Y	Поставляемое количество [Шт.]	Вес [кг]
R412005111	Ø 4	17,7	16	12	10	20	0,0022
R412005112	Ø 6	18,7	17	14	12	20	0,003
R412005113	Ø 8	20,5	18,5	16	14	20	0,0041
R412005114	Ø 10	23,5	21	19	17	20	0,0072
R412005115	Ø 12	25,5	22,5	23	21	20	0,0098

Серия QR1-S стандарт

▶ Штекер заглушка ▶ Штекерное гнездо ▶ Ø 4 - Ø16 ▶ QR1-S-RBS



00136364

Окружающая температура мин./макс.
Рабочее давление мин./макс.

+0°C / +60°C
-0,95 bar / 10 bar

Номер материала	Присоединение G	A	B	Ø P1	Ø P2	Поставляемое количество [Шт.]	Вес [кг]
2123204000	Ø 4	28	16	3	4	20	0,0004
2123206000	Ø 6	32	17	4	6	20	0,0007
2123208000	Ø 8	39	18,5	5	8	20	0,0014
2123210000	Ø 10	42	21	8	10	20	0,002
2123212000	Ø 12	44	22,5	8	12	20	0,0036
2123214000	Ø 14	45	24,6	8	14	10	0,005
R412005331	Ø16	46	24,8	10	16	10	0,004

Серия QR1-S стандарт

▶ Штуцер ▶ Штекерное гнездо ▶ Ø 4 - Ø 12 ▶ Штекерное гнездо ▶ Ø 4 - Ø 12 ▶ QR1-S-RDS



00117340

Окружающая температура мин./макс.
Рабочее давление мин./макс.

+0°C / +60°C
-0,95 bar / 10 bar

Номер материала	Присоединение G	Присоединение D	A	B	Поставляемое количество [Шт.]	Вес [кг]
2123104000	Ø 4	Ø 4	35	16	20	0,0005
2123106000	Ø 6	Ø 6	37	17	20	0,0009
2123108000	Ø 8	Ø 8	39,5	18,5	20	0,0017
2123110000	Ø 10	Ø 10	46	21	20	0,003
2123112000	Ø 12	Ø 12	50	22,5	20	0,0044

Серия QR1-S стандарт

▶ Штуцер, переходный ▶ Штекерное гнездо ▶ Ø 6 - Ø 12 ▶ Штекерное гнездо ▶ Ø 4 - Ø 10 ▶ QR1-S-RDR



00117341

Окружающая температура мин./макс.
Рабочее давление мин./макс.

+0°C / +60°C
-0,95 bar / 10 bar

Номер материала	Присоединение G	Присоединение D	B	C1	C2	Поставляемое количество [Шт.]	Вес [кг]
R412005323	Ø 6	Ø 4	36	17	16	10	0,0007
R412005324	Ø 8	Ø 4	38	18,9	18	10	0,0009
R412005325	Ø 8	Ø 6	39	18,5	17	10	0,0015
R412005326	Ø 10	Ø 6	42	21,9	19	10	0,0016
R412005327	Ø 10	Ø 8	43	21	18,5	10	0,0028
R412005328	Ø 12	Ø 8	45	23,9	20	10	0,0026
R412005329	Ø 12	Ø 10	48	22,5	21	10	0,0049

Серия QR2-S стандарт

- ▶ Прямое соединение ▶ Наружная резьба ▶ M5 - G 1/2 ▶ Быстроразъемное соединение ▶ Ø 4 - Ø16
▶ QR2-S-RPN



00136711

Окружающая температура мин./макс.
Рабочее давление мин./макс.

-20 °C / +80 °C
-0,95 bar / 16 bar

Номер материала	Присоединение G	Присоединение D	Ø E	H	L	SW 1	SW 2	Поставляемое количество [Шт.]	Вес [кг]
1823373038	M5	Ø 4	9	4	20,5	2,5	-	25	0,006
1823373039	M5	Ø 5	9,5	4	22	2,5	-	10	0,007
1823373040	M5	Ø 6	10,5	4	22	2,5	-	25	0,01
1823373100	M7	Ø 4	10,8	6	22	2,5	9	25	0,007
1823373088	M7	Ø 6	10,5	6	24	3,5	-	25	0,005
1823373041	G 1/8	Ø 4	13,5	6	20	2,5	9	25	0,005
1823373042	G 1/8	Ø 5	13,5	6	22	4	10	10	0,01
1823373043	G 1/8	Ø 6	13,5	6	24	4	11	25	0,011
1823373044	G 1/8	Ø 8	13	6	26,5	5	13	25	0,012
1823373045	G 1/4	Ø 4	17	8	21	2,5	9	25	0,012
1823373046	G 1/4	Ø 5	17	8	22	4	10	10	0,013
1823373047	G 1/4	Ø 6	17	6,5	22,5	4	11	25	0,015
1823373048	G 1/4	Ø 8	17	8	25	6	13	10	0,016
1823373049	G 1/4	Ø 10	16	8	29,5	7	16	10	0,026
1823391809	G 1/4	Ø 12	16	6,5	30	7	18	10	0,031
R412004708	G 1/4	Ø 12	17	8,3	31	7	-	10	0,022
1823373050	G 3/8	Ø 8	20	9	25	6	13	10	0,021
1823373051	G 3/8	Ø 10	21	9	29,5	8	16	10	0,028
1823373052	G 3/8	Ø 12	21	9	31	10	18	5	0,038
1823373053	G 3/8	Ø 14	21	9	34	10	21	5	0,059
1823373054	G 1/2	Ø 12	24	11	31	10	18	5	0,048
1823373055	G 1/2	Ø 14	24	11	34	12	21	5	0,064
R412007955	G 1/2	Ø16	24	11	37	12	24	1	0,072

Серия QR2-S стандарт

▶ прямое резьбовое соединение ▶ Внутренняя резьба ▶ G 1/8 - G 1/4 ▶ Быстроразъемное соединение
▶ Ø 4 - Ø 8 ▶ QR2-S-RAI



00110651

Окружающая температура мин./макс.

-20°C / +80°C

Рабочее давление мин./макс.

-0,95 bar / 16 bar

Номер материала	Присоединение G	Присоединение D	Ø B	H	L	SW	Поставляемое количество [Шт.]	Вес [кг]
1823391643	G 1/8	Ø 4	11	6	26,5	9	10	0,01
1823391644	G 1/8	Ø 5	12	6	27	10	10	0,01
1823391645	G 1/8	Ø 6	11	6	27	11	10	0,011
1823391646	G 1/8	Ø 8	11	6	28	13	10	0,015
1823391647	G 1/4	Ø 4	16	10	29,5	9	10	0,014
1823391648	G 1/4	Ø 5	16	10	30	10	10	0,016
1823391649	G 1/4	Ø 6	16	10	31	11	10	0,018
1823391650	G 1/4	Ø 8	16	10	32	13	10	0,02

Серия QR2-S стандарт

▶ проходное соединение ▶ Внутренняя резьба ▶ G 1/8 - G 1/4 ▶ Быстроразъемное соединение ▶ Ø 4 - Ø 8
▶ QR2-S-RSI



00127676

Окружающая температура мин./макс.

-20°C / +80°C

Рабочее давление мин./макс.

-0,95 bar / 16 bar

Номер материала	Присоединение G	Присоединение D	M	A	B	C	E ±2 1)	SW1	SW2	Поставляемое количество [Шт.]
1823391757	G 1/8	Ø 4	M10x1	25	8,5	15	9,5	15	13	10
1823391758	G 1/8	Ø 6	M14x1	26	8,5	15	9,5	17	17	10
1823391759	G 1/4	Ø 6	M14x1	30,5	13	15	9,5	17	17	10
1823391760	G 1/8	Ø 8	M16x1	28	8,5	15	9,5	17	19	10
1823391761	G 1/4	Ø 8	M16x1	33	13	15	9,5	17	19	10

1) Макс.

Серия QR2-S стандарт

► Винтовое быстроразъемное соединение ► Наружная резьба ► M5 - G 1/2 ► Штекерное гнездо ► Ø 4 - Ø 14
► QR2-S-RAS



1100-221

Окружающая температура мин./макс.
Рабочее давление мин./макс.

-20 °C / +80 °C
-0,95 bar / 16 bar

Номер материала	Присоединение G	Присоединение D	Ø E	H	L	SW	Поставляемое количество [Шт.]	Вес [кг]
1823373056	M5	Ø 4	8	4	24,5	8	25	0,004
1823373057	M5	Ø 5	8	4	25	8	25	0,005
1823373058	M5	Ø 6	8	4	26	8	25	0,006
1823373059	G 1/8	Ø 4	13	6	27,7	13	25	0,008
1823373060	G 1/8	Ø 5	13	6	28	13	25	0,008
1823373061	G 1/8	Ø 6	13	6	29,5	13	25	0,008
1823373062	G 1/8	Ø 8	13	6	31	13	25	0,009
1823373063	G 1/4	Ø 4	16	8	30,2	13	25	0,012
1823373064	G 1/4	Ø 5	16	8	31	13	25	0,013
1823373065	G 1/4	Ø 6	16	8	32	13	25	0,014
1823373066	G 1/4	Ø 8	16	8	33,5	13	25	0,015
1823373067	G 1/4	Ø 10	16	8	38	13	10	0,019
1823391810	G 1/4	Ø 12	16	8	39	13	10	0,024
1823373068	G 3/8	Ø 8	20	9	35,5	13	10	0,022
1823373069	G 3/8	Ø 10	20	9	41	13	10	0,029
1823373070	G 3/8	Ø 12	20	9	42	13	5	0,03
1823373071	G 3/8	Ø 14	20	9	44	16	5	0,042
1823373072	G 1/2	Ø 12	24	11	44	16	5	0,044
1823373073	G 1/2	Ø 14	24	11	46	16	5	0,046

Серия QR2-S стандарт

► резьбовое быстроразъемное соединение, длинное ► Наружная резьба ► M7 - G 1/4 ► Штекерное гнездо ► Ø 4 - Ø 10 ► QR2-S-RAL



1100-221

Окружающая температура мин./макс.
Рабочее давление мин./макс.

-20 °C / +80 °C
-0,95 bar / 16 bar

Номер материала	Присоединение G	Присоединение D	L	H	Ø E	SW	Поставляемое количество [Шт.]	Вес [кг]
1823391887	M7	Ø 4	38	6	–	10	10	0,011
1823391888	M7	Ø 6	42	6	–	10	10	0,011
1823373074	G 1/8	Ø 4	39,7	6	13	13	25	0,013
1823373075	G 1/8	Ø 6	43,5	6	13	13	25	0,015
1823373076	G 1/8	Ø 8	47,5	6	13	13	10	0,02
1823373077	G 1/4	Ø 6	46	8	16	13	10	0,02
1823373078	G 1/4	Ø 8	49,7	8	16	13	10	0,023
1823373079	G 1/4	Ø 10	55,5	8	16	13	5	0,028

Серия QR2-S стандарт

▶ угловое резьбовое соединение, вращающийся ▶ Наружная резьба ▶ M5 - G 1/2 ▶ Быстроразъемное соединение ▶ Ø 4 - Ø 16 ▶ QR2-S-RVT



00119822

Окружающая температура мин./макс.

-20 °C / +80 °C

Рабочее давление мин./макс.

-0,95 bar / 16 bar

Номер материала	Присоединение G	Присоединение D	ØB	ØE	H	L	L1	SW	Поставляемое количество [Шт.]	Вес [кг]
1823391709	M5	Ø 4	9	8	4	14,5	19	9	10	0,015
1823391889	M5	Ø 6	11	8	4	14,5	21	9	10	0,016
1823391885	M7	Ø 4	9	10	6	16,5	18	9	10	0,017
1823391886	M7	Ø 6	11	10	6	16,5	19,5	9	10	0,017
1823391710	G 1/8	Ø 4	9	13	6	20	19	13	10	0,018
1823391711	G 1/8	Ø 6	11	13	6	20	21	13	10	0,02
1823391712	G 1/8	Ø 8	13	13	6	20	24	13	10	0,022
R412007687	G 1/8	Ø 10	15	13	6	24	27	13	5	0,032
1823391713	G 1/4	Ø 4	9	16	8	24	19	13	10	0,024
1823391714	G 1/4	Ø 6	11	16	8	24	21	13	10	0,025
1823391715	G 1/4	Ø 8	13	16	8	24	24	13	10	0,027
1823391718	G 1/4	Ø 10	15	16	8	24	27	16	10	0,031
1823391843	G 1/4	Ø 12	17	16	8	30,5	29	16	5	0,042
1823391716	G 3/8	Ø 8	13	20	9	25,5	24	13	5	0,042
1823391717	G 3/8	Ø 10	15	20	9	28	27	16	5	0,042
1823391838	G 3/8	Ø 12	17	20	9	28,5	28	20	5	0,045
1823391839	G 3/8	Ø 14	20	20	9	28,5	31	20	5	0,062
R412010182	G 3/8	Ø 16	23	20	9	33,5	33	20	1	0,072
R412007589	G 1/2	Ø 10	15	25	11	30	27	16	5	0,046
1823391840	G 1/2	Ø 12	17	25	11	33,5	28	20	5	0,065
1823391841	G 1/2	Ø 14	20	25	11	33,5	31	20	5	0,07
R412007956	G 1/2	Ø 16	23	25	11	38	33	20	1	0,084

Серия QR2-S стандарт

▶ угловое резьбовое соединение, длинное, вращающийся ▶ Наружная резьба ▶ G 1/8 - G 1/4 ▶ Быстроразъемное соединение ▶ Ø 4 - Ø 10 ▶ QR2-S-RVL



00136682

Окружающая температура мин./макс.

-20 °C / +80 °C

Рабочее давление мин./макс.

-0,95 bar / 16 bar

Номер материала	Присоединение G	Присоединение D	ØB	ØE	H	L1	L2	SW	Поставляемое количество [Шт.]	Вес [кг]
R412010270	G 1/8	Ø 4	13	9	6	33	20	13	10	30,2
R412010271	G 1/8	Ø 6	13	11	6	33	21,5	13	10	31,8
R412010272	G 1/8	Ø 8	13	13	6	33	23,5	13	10	34
R412010273	G 1/4	Ø 6	16	11	8	37,7	21,5	13	10	32,7
R412010274	G 1/4	Ø 8	16	13	8	37,7	23,5	13	10	38,8

Принадлежности ▶ Резьбовые и промежуточные быстроразъемные соединения

Серия QR2-S стандарт

▶ угловое резьбовое соединение 1-секционное ▶ Наружная резьба ▶ M5 - G 3/8 ▶ Быстроразъемное соединение ▶ Ø 4 - Ø 12 ▶ QR2-S-RW1



00110644

Окружающая температура мин./макс.

-20°C / +80°C

Рабочее давление мин./макс.

-0,95 bar / 16 bar

Номер материала	Присоединение G	Присоединение D	L	L1	H	Ø B	Ø E	SW	Поставляемое количество [Шт.]	Вес [кг]
1823391549	M5	Ø 4	17,5	18,5	4,5	9	7	8	10	0,01
1823391550	M5	Ø 5	17,5	19,5	4,5	10	7	8	10	0,016
1823391905	M5	Ø 6	19	19	4,5	10,5	10	8	10	0,018
1823391551	G 1/8	Ø 4	28	21	7,5	9	14	14	10	0,024
1823391552	G 1/8	Ø 5	28	22,5	7,5	10	14	14	10	0,026
1823391553	G 1/8	Ø 6	28	22,5	7,5	11	14	14	10	0,027
1823391554	G 1/8	Ø 8	28	24,5	7,5	13	14	14	10	0,032
1823391556	G 1/4	Ø 6	33	24	9	11	18	17	10	0,035
1823391557	G 1/4	Ø 8	33	26	9	13	18	17	10	0,048
1823391558	G 1/4	Ø 10	33	27	9	15	18	17	5	0,052
1823391559	G 3/8	Ø 8	36	28	9	13	21	19	5	0,072
1823391560	G 3/8	Ø 10	36	29	9	15	21	19	5	0,077
1823391561	G 3/8	Ø 12	36	30	9	17	21	19	5	0,088

Серия QR2-S стандарт

▶ Угловое резьбовое соединение 1-секционное, с внутренним шестигранником, вращающийся ▶ Наружная резьба ▶ M5 - G 3/8 ▶ Быстроразъемное соединение ▶ Ø 4 - Ø 12 ▶ QR2-S-RI1



00110652

Окружающая температура мин./макс.

-20°C / +80°C

Рабочее давление мин./макс.

-0,95 bar / 16 bar

Номер материала	Присоединение G	Присоединение D	Ø B	Ø E	H	L	L1	SW	Поставляемое количество [Шт.]	Вес [кг]
1823391652	M5	Ø 4	9	8	4	17	18,5	2	10	0,01
1823391653	M5	Ø 5	10	8	4	17	19,5	2	10	0,016
1823391654	G 1/8	Ø 4	9	14	6	25	21	3	10	0,019
1823391655	G 1/8	Ø 5	10	14	6	25	22,5	3	10	0,021
1823391656	G 1/8	Ø 6	11	14	6	25	23	3	10	0,022
1823391657	G 1/8	Ø 8	13	14	6	25	24,5	3	10	0,026
1823391658	G 1/4	Ø 6	11	18	8	29,3	24	4	10	0,028
1823391659	G 1/4	Ø 8	13	18	8	29,3	26	4	10	0,039
1823391660	G 1/4	Ø 10	15	18	8	29,3	27	4	10	0,042
1823391927	G 1/4	Ø 12	17	18	8	29,3	28	4	10	0,047
1823391897	G 3/8	Ø 8	13	21	9	34	28	5	5	0,042
1823391898	G 3/8	Ø 10	15	21	9	34	29	5	5	0,044
1823391899	G 3/8	Ø 12	17	21	9	34	30	5	5	0,045

Серия QR2-S стандарт

▶ Угловое резьбовое соединение 2-секционное, с внутренним шестигранником, вращающийся ▶ Наружная резьба ▶ G 1/8 - G 1/4 ▶ Быстроразъемное соединение, 2х ▶ Ø 4 - Ø 12 ▶ QR2-S-RI2



00112349

Окружающая температура мин./макс.

-20°C / +80°C

Рабочее давление мин./макс.

-0,95 bar / 16 bar

Номер материала	Присоединение G	Присоединение D	Ø E	H	L	L1	L2	L3	SW 1	SW 2	Поставляемое количество [Шт.]	Вес [кг]
1823391913	G 1/8	Ø 4	13	6	44	19,1	15	21	14	3	10	0,045
1823391914	G 1/8	Ø 6	13	6	44	19,1	15	23	14	3	10	0,047
1823391915	G 1/8	Ø 8	13	6	44	19,1	15	24,5	14	3	10	0,053
1823391916	G 1/4	Ø 6	17	8	50	22,5	17	24	17	4	10	0,077
1823391917	G 1/4	Ø 8	17	8	50	22,5	17	26	17	4	10	0,08
1823391918	G 1/4	Ø 10	17	8	50	22,5	17	27	17	4	10	0,082
1823391919	G 1/4	Ø 12	17	8	50	22,5	17	28	17	4	10	0,091

Серия QR2-S стандарт

▶ Угловое резьбовое соединение 3-секционное, с внутренним шестигранником, вращающийся ▶ Наружная резьба ▶ G 1/8 - G 1/4 ▶ Быстроразъемное соединение, 3х ▶ Ø 4 - Ø 12 ▶ QR2-S-RI3



00112350

Окружающая температура мин./макс.

-20°C / +80°C

Рабочее давление мин./макс.

-0,95 bar / 16 bar

Номер материала	Присоединение G	Присоединение D	Ø E	H	L	L1	L2	L3	SW1	SW2	Поставляемое количество [Шт.]	Вес [кг]
1823391920	G 1/8	Ø 4	13	6	59	19,1	15	21	14	3	10	0,06
1823391921	G 1/8	Ø 6	13	6	59	19,1	15	23	14	3	10	0,065
1823391922	G 1/8	Ø 8	13	6	59	19,1	15	24,5	14	3	10	0,066
1823391923	G 1/4	Ø 6	17	8	67	22,5	17	24	17	4	10	0,075
1823391924	G 1/4	Ø 8	17	8	67	22,5	17	26	17	4	10	0,108
1823391925	G 1/4	Ø 10	17	8	67	22,5	17	27	17	4	10	0,11
1823391926	G 1/4	Ø 12	17	8	67	22,5	17	28	17	4	10	0,117

Принадлежности ▶ Резьбовые и промежуточные быстроразъемные соединения

Серия QR2-S стандарт

- ▶ Т-образное поворотное резьбовое соединение с внутренним шестигранником, вращающийся
- ▶ Наружная резьба ▶ M5 - G 3/8 ▶ Быстроразъемное соединение, 2x ▶ Ø 4 - Ø 12 ▶ QR2-S-RTI



00110653

Окружающая температура мин./макс.

-20 °C / +80 °C

Рабочее давление мин./макс.

-0,95 bar / 16 bar

Номер материала	Присоединение G	Присоединение D	L	L1	H	Ø B	Ø E	SW	Поставляемое количество [Шт.]	Вес [кг]
1823391661	M5	Ø 4	17	18,5	4	9	8	2	10	0,017
1823391662	M5	Ø 5	17	19,5	4	10	8	2	10	0,021
1823391663	G 1/8	Ø 4	25	21	6	9	14	3	10	0,029
1823391664	G 1/8	Ø 5	25	22,5	6	10	14	3	10	0,031
1823391665	G 1/8	Ø 6	25	23	6	11	14	3	10	0,033
1823391666	G 1/8	Ø 8	25	24,5	6	13	14	3	10	0,035
1823391667	G 1/4	Ø 6	29,3	24	8	11	18	4	10	0,046
1823391668	G 1/4	Ø 8	29,3	26	8	13	18	4	10	0,048
1823391669	G 1/4	Ø 10	29,3	27	8	15	18	4	10	0,054
1823391900	G 3/8	Ø 8	34	28	9	13	21	5	2	0,056
1823391901	G 3/8	Ø 10	34	29	9	15	21	5	2	0,06
1823391902	G 3/8	Ø 12	34	29	9	17	21	5	2	0,08

Серия QR2-S стандарт

- ▶ Т-образное резьбовое соединение, вращающийся ▶ Наружная резьба ▶ M5 - G 1/2 ▶ Быстроразъемное соединение, 2x ▶ Ø 4 - Ø 14 ▶ QR2-S-RTT



00112352

Окружающая температура мин./макс.

-20 °C / +80 °C

Рабочее давление мин./макс.

-0,95 bar / 16 bar

Номер материала	Присоединение G	Присоединение D	Ø B	Ø E	H	L	L1	SW	Поставляемое количество [Шт.]	Вес [кг]
1823391812	M5	Ø 4	8	9	4	16,5	19	9	25	0,019
1823391813	G 1/8	Ø 4	12,8	9	6	18,5	17,5	13	25	0,022
1823391814	G 1/8	Ø 6	13	11	6	20	21	13	25	0,033
1823391815	G 1/8	Ø 8	13	13	6	20	23	13	25	0,034
1823391816	G 1/4	Ø 4	12,8	9	8	22,5	19	16	25	0,028
1823391817	G 1/4	Ø 6	16	11	8	24	21	13	25	0,035
1823391818	G 1/4	Ø 8	16	13	8	24	23	13	10	0,038
1823391819	G 1/4	Ø 10	15,8	15	8	24,5	25	16	10	0,043
1823391823	G 1/4	Ø 12	16	17	8	28,5	28	16	10	0,072
1823391820	G 3/8	Ø 8	20	13	9	25,5	24	18	10	0,045
1823391821	G 3/8	Ø 10	20	15	9	28	26	16	10	0,046
1823391822	G 3/8	Ø 12	20	17	9	26,5	27	18	5	0,057
1823391824	G 1/2	Ø 14	25	20	11	33,5	31	20	5	0,091

Серия QR2-S стандарт

▶ Т-образное поворотное винтовое соединение ▶ Наружная резьба ▶ M5 - G 3/8 ▶ Быстроразъемное соединение, 2х ▶ Ø 4 - Ø 12 ▶ QR2-S-RTS



00110646

Окружающая температура мин./макс.
Рабочее давление мин./макс.

-20°C / +80°C
-0,95 bar / 16 bar

Номер материала	Присоединение G	Присоединение D	Ø В	Ø Е	Н	L	L1	SW	Поставляемое количество [Шт.]	Вес [кг]
1823391562	M5	Ø 4	9	8	4,5	17,5	18,5	8	10	0,02
1823391563	M5	Ø 5	10	7	4,5	17,5	19,5	8	10	0,024
1823391564	G 1/8	Ø 4	9	14	7,5	28	21	14	10	0,034
1823391565	G 1/8	Ø 5	10	14	7,5	28	22,5	14	10	0,036
1823391566	G 1/8	Ø 6	11	14	7,5	28	23	14	10	0,038
1823391567	G 1/8	Ø 8	13	14	7,5	28	24,5	14	10	0,041
1823391568	G 1/4	Ø 6	11	18	9	33	24	17	10	0,054
1823391569	G 1/4	Ø 8	13	18	9	33	26	17	10	0,056
1823391570	G 1/4	Ø 10	15	18	9	33	27	17	5	0,063
1823391571	G 3/8	Ø 8	13	21	9,5	36	28	22	5	0,076
1823391572	G 3/8	Ø 10	15	21	9,5	36	29	22	5	0,096
1823391573	G 3/8	Ø 12	17	21	9,5	36	30	22	5	0,117

Серия QR2-S стандарт

▶ Угловое резьбовое соединение, вращающийся ▶ Наружная резьба ▶ M5 - G 1/2 ▶ Быстроразъемное соединение, 2х ▶ Ø 4 - Ø 14 ▶ QR2-S-RLT



00112351

Окружающая температура мин./макс.
Рабочее давление мин./макс.

-20°C / +80°C
-0,95 bar / 16 bar

Номер материала	Присоединение G	Присоединение D	Ø В	Ø Е	Н	L	L1	SW	Поставляемое количество [Шт.]	Вес [кг]
1823391825	M5	Ø 4	8	9	4	20	19	9	25	0,015
1823391826	G 1/8	Ø 4	12,8	9	5,8	18,5	17,5	13	25	0,023
1823391827	G 1/8	Ø 6	12,8	11	5,8	18,5	21	13	25	0,023
1823391828	G 1/8	Ø 8	12,8	13	5,8	20,5	23	13	25	0,029
1823391829	G 1/4	Ø 4	15,8	9	8	22,5	19	16	25	0,028
1823391830	G 1/4	Ø 6	15,8	11	8	22,5	21	13	25	0,031
1823391831	G 1/4	Ø 8	15,8	13	8	22,5	24	13	10	0,037
1823391832	G 1/4	Ø 10	15,8	15	8	24,5	27	16	10	0,044
1823391836	G 1/4	Ø 12	15,8	17	8	24,5	27	16	10	0,054
1823391833	G 3/8	Ø 8	20	13	9	25,5	24	13	10	0,045
1823391834	G 3/8	Ø 10	20	15	9	24,5	25,5	16	10	0,047
1823391835	G 3/8	Ø 12	20	17	9	26,5	27	18	5	0,058
1823391837	G 1/2	Ø 14	25	20	11	30,5	31	21	5	0,092

Принадлежности ▶ Резьбовые и промежуточные быстроразъемные соединения

Серия QR2-S стандарт

- ▶ проходное быстроразъемное соединение, металл ▶ Быстроразъемное соединение ▶ Ø 4 - Ø16
- ▶ Быстроразъемное соединение ▶ Ø 4 - Ø16 ▶ QR2-S-RSM



00110650

Окружающая температура мин./макс.
Рабочее давление мин./макс.

-20 °C / +80 °C
-0,95 bar / 16 bar

Номер материала	Присоединение G	Присоединение D	M	l 1)	L	SW	Поставляемое количество [Шт.]	Вес [кг]
1823391636	Ø 4	Ø 4	M10x1	8	32	13	10	0,017
1823391637	Ø 5	Ø 5	M11x1	8	33	14	10	0,02
1823391638	Ø 6	Ø 6	M14x1	8	33,5	17	10	0,022
1823391639	Ø 8	Ø 8	M16x1	10	37	18	10	0,029
1823391640	Ø 10	Ø 10	M17x1	12	39,5	20	10	0,058
1823391641	Ø 12	Ø 12	M20x1	17	42	24	5	0,063
1823391642	Ø 14	Ø 14	M22x1	18	45	25	5	0,092
R412010241	Ø16	Ø16	M28x1,5	21	50	36	2	0,174

1) Макс.

Серия QR2-S стандарт

- ▶ прямое промежуточное быстроразъемное соединение ▶ Быстроразъемное соединение, 2x ▶ Ø 4 - Ø16
- ▶ M28x1,5 ▶ QR2-S-RSK



00119557

Окружающая температура мин./макс.
Рабочее давление мин./макс.

-20 °C / +80 °C
-0,95 bar / 16 bar

Номер материала	Присоединение G	Присоединение R	ØB	ØC	ØE	L	Поставляемое количество [Шт.]	Вес [кг]
1823386077	Ø 4	-	7	3	9	30	10	0,012
1823386078	Ø 5	-	8	4	9,5	32	10	0,014
1823386079	Ø 6	-	10	5	11	31,5	10	0,016
1823386080	Ø 8	-	12	7	13	36	10	0,023
1823386081	Ø 10	-	13	9	15	37	10	0,043
1823386082	Ø 12	-	16	11	17	40,5	5	0,052
1823386083	Ø 14	-	18	12	20	45	5	0,075
R412010539	Ø16	M28x1,5	-	14	23	50	1	0,114

Серия QR2-S стандарт

- ▶ Угловое промежуточное быстроразъемное соединение ▶ Быстроразъемное соединение ▶ Ø 4 - Ø16
- ▶ Быстроразъемное соединение ▶ Ø 4 - Ø16 ▶ QR2-S-RVK



00110599

Окружающая температура мин./макс.

-20 °C / +80 °C

Рабочее давление мин./макс.

-0,95 bar / 16 bar

Номер материала	Присоединение G	Присоединение D	ØB	L	Поставляемое количество [Шт.]	Вес [кг]
1823380012	Ø 4	Ø 4	9	17,5	10	0,01
1823380013	Ø 5	Ø 5	9,5	19	10	0,011
1823380014	Ø 6	Ø 6	11	19,5	10	0,014
1823380015	Ø 8	Ø 8	13	23	10	0,019
1823380016	Ø 10	Ø 10	15	25	10	0,026
1823380017	Ø 12	Ø 12	17	27	5	0,037
1823380018	Ø 14	Ø 14	19	30	5	0,056
R412010540	Ø16	Ø16	23	33	1	0,064

Серия QR2-S стандарт

- ▶ Т-образное промежуточное быстроразъемное соединение ▶ Быстроразъемное соединение ▶ Ø 4 - Ø16
- ▶ Быстроразъемное соединение, 2x ▶ Ø 4 - Ø16 ▶ QR2-S-RTK



00110604

Окружающая температура мин./макс.

-20 °C / +80 °C

Рабочее давление мин./макс.

-0,95 bar / 16 bar

Номер материала	Присоединение G	Присоединение D	ØB	L	Поставляемое количество [Шт.]	Вес [кг]
1823381043	Ø 4	Ø 4	9	17,5	10	0,015
1823381044	Ø 5	Ø 5	10	19	10	0,016
1823381045	Ø 6	Ø 6	11	19,5	10	0,019
1823381046	Ø 8	Ø 8	13	23	10	0,027
1823381047	Ø 10	Ø 10	15	25	10	0,038
1823381048	Ø 12	Ø 12	17	27	5	0,051
1823381049	Ø 14	Ø 14	20	30	5	0,076
R412010541	Ø16	Ø16	23	36	1	0,115

Серия QR2-S стандарт

- ▶ Y-образное промежуточное быстроразъемное соединение ▶ Быстроразъемное соединение, 1x ▶ Ø 4 - Ø 10
- ▶ Быстроразъемное соединение, 2x ▶ Ø 4 - Ø 10 ▶ QR2-S-RYK



21791

Окружающая температура мин./макс.

-20 °C / +70 °C

Рабочее давление мин./макс.

-0,95 bar / 15 bar

Номер материала	Присоединение G	Присоединение D	A	ØD2	L1	L2	L3	Поставляемое количество [Шт.]	Вес [кг]
R412010804	Ø 4	Ø 4	12,5	9	29,5	9,5	18,5	5	13,5
R412010802	Ø 6	Ø 6	15,5	11,5	36	12,5	24,5	5	32
R412010117	Ø 8	Ø 8	15,5	13,5	37,5	14,5	28,5	5	43,5
R412010535	Ø 10	Ø 10	17,5	15,5	44	16,5	32,5	5	61,5

Серия QR2-S стандарт

- ▶ прямое быстроразъемное соединение, расширяющееся ▶ Штекерное гнездо ▶ Ø 4 - Ø 6
- ▶ Быстроразъемное соединение ▶ Ø 6 - Ø 8 ▶ QR2-S-REE



00110648

Окружающая температура мин./макс.

-20 °C / +80 °C

Рабочее давление мин./макс.

-0,95 bar / 16 bar

Номер материала	Присоединение G	Присоединение D	Ø B	L	Поставляемое количество [Шт.]	Вес [кг]
1823391628	Ø 4	Ø 6	10,5	33,5	10	0,008
1823391890	Ø 6	Ø 8	13	39	10	0,01

Серия QR2-S стандарт

▶ прямое быстроразъемное соединение, переходное ▶ Быстроразъемное соединение ▶ Ø 4 - Ø 14
▶ Штекерное гнездо ▶ Ø 5 - Ø 16 ▶ QR2-S-RED



00110648

Окружающая температура мин./макс.

-20 °C / +80 °C

Рабочее давление мин./макс.

-0,95 bar / 16 bar

Номер материала	Присоединение G	Присоединение D	Ø B	L	Поставляемое количество [Шт.]	Вес [кг]
1823391614	Ø 4	Ø 5	9	32,5	10	0,007
1823391615	Ø 4	Ø 6	9	28,5	10	0,008
1823391616	Ø 5	Ø 6	9,5	35,5	10	0,009
1823391617	Ø 4	Ø 8	9	31	10	0,011
1823391618	Ø 5	Ø 8	9,5	32,5	10	0,011
1823391619	Ø 6	Ø 8	10,5	33,5	10	0,012
1823391620	Ø 6	Ø 10	10,5	36,5	10	0,016
1823391621	Ø 8	Ø 10	13	38	10	0,018
1823391622	Ø 4	Ø 12	13	39,5	10	0,024
1823391623	Ø 6	Ø 12	13	39,5	10	0,022
1823391624	Ø 8	Ø 12	13	38,5	10	0,02
1823391903	Ø 10	Ø 12	15	41	5	0,019
1823391625	Ø 4	Ø 14	15	43	5	0,024
1823391626	Ø 6	Ø 14	15	43	5	0,023
1823391627	Ø 8	Ø 14	15	43	5	0,026
1823391842	Ø 10	Ø 14	15	43	10	0,03
1823391811	Ø 12	Ø 14	17	43	10	0,041
R412010190	Ø 14	Ø 16	20	47	5	0,039

Серия QR2-S стандарт

▶ Угловое быстроразъемное соединение ▶ Штекерное гнездо ▶ Ø 4 - Ø 14 ▶ Быстроразъемное соединение
▶ Ø 4 - Ø 14 ▶ QR2-S-RVA



00124066

Окружающая температура мин./макс.

-20 °C / +80 °C

Рабочее давление мин./макс.

-0,95 bar / 16 bar

Номер материала	Присоединение G	Присоединение D	Ø D	Ø B	L	L1	Поставляемое количество [Шт.]	Вес [кг]
R412004851	Ø 4	Ø 4	4	9	18	24,5	10	0,007
R412004852	Ø 6	Ø 6	6	11	20	32	10	0,012
1823391942	Ø 8	Ø 8	8	13	23	37,5	10	0,016
1823391943	Ø 10	Ø 10	10	15	25	43,1	10	0,025
1823391944	Ø 12	Ø 12	12	17	27	49,5	10	0,034
R412010739	Ø 14	Ø 14	14	20	32	54	10	0,042

Принадлежности ▶ Резьбовые и промежуточные быстроразъемные соединения

Серия QR2-S стандарт

▶ Штекер заглушка ▶ Штекерное гнездо ▶ Ø 4 - Ø 14 ▶ QR2-S-RBS



00110647

Окружающая температура мин./макс.
Рабочее давление мин./макс.

-20 °C / +80 °C
-0,95 bar / 16 bar

Номер материала	Присоединение G	Ø B	L	Поставляемое количество [Шт.]	Вес [кг]
1823391607	Ø 4	5	25,5	25	0,002
1823391608	Ø 5	6	26,5	25	0,006
1823391609	Ø 6	7	27,5	25	0,008
1823391610	Ø 8	9	30,5	25	0,015
1823391611	Ø 10	11	35	25	0,018
1823391612	Ø 12	13	37	25	0,023
1823391613	Ø 14	15	40	25	0,037

Серия QR2-S стандарт

▶ Штуцер ▶ Штекерное гнездо ▶ Ø 5 - Ø 14 ▶ QR2-S-RDS



00110649

Окружающая температура мин./макс.
Рабочее давление мин./макс.

-20 °C / +80 °C
-0,95 bar / 16 bar

Номер материала	Присоединение D	Ø C	L	L2	Поставляемое количество [Шт.]	Вес [кг]
1823391630	Ø 5	3	33	4,6	25	0,003
1823391633	Ø 10	8	45,5	6,5	25	0,01
1823391634	Ø 12	10	48	6,6	10	0,014
1823391635	Ø 14	12	53	7,7	10	0,018

Серия QR2-S стандарт

▶ Штуцер с ребром ▶ Штекерное гнездо ▶ Ø 4 - Ø 16 ▶ QR2-S-RDS



00135552

Окружающая температура мин./макс.
Рабочее давление мин./макс.

-20 °C / +80 °C
-0,95 bar / 16 bar

Номер материала	Присоединение D	Ø C	L	L2	L3	Ø D1	Поставляемое количество [Шт.]	Вес [кг]
1823391629	Ø 4	2	35	5,4	0,6	17	25	0,003
1823391631	Ø 6	4	36,6	5,8	0,6	9	25	0,005
1823391632	Ø 8	6	40	6,9	1	7	25	0,007
R412010191	Ø 16	14	58	8,7	2	5	10	0,024

Серия QR2-S стандарт

▶ Полый винт, 1-секционный ▶ Наружная резьба ▶ M5 - G 3/8 ▶ QR2-S-RH1



00110630

Окружающая температура мин./макс.

-20°C / +70°C

Рабочее давление мин./макс.

-0,95 bar / 16 bar

Номер материала	Присоединение G	H	L	M	SW	Поставляемое количество [Шт.]	Вес [кг]
1823391574	M5	4,5	17,5	3	8	10	0,003
1823391575	G 1/8	9	28	4	14	10	0,004
1823391576	G 1/4	11	33	5	17	10	0,027
1823391577	G 3/8	12	36	4,5	19	10	0,045

Серия QR2-S стандарт

▶ Полый винт, 2-секционный ▶ Наружная резьба ▶ G 1/8 - G 3/8 ▶ QR2-S-RH2



00110615

Окружающая температура мин./макс.

-20°C / +70°C

Рабочее давление мин./макс.

-0,95 bar / 16 bar

Номер материала	Присоединение G	H	L	M	SW	Поставляемое количество [Шт.]	Вес [кг]
1823391579	G 1/8	6	44,5	4	14	10	0,02
1823391580	G 1/4	6,5	51,5	5	17	10	0,035
1823391581	G 3/8	7,5	58,1	4,5	19	10	0,063

Серия QR2-S стандарт

▶ Полый винт, 3-секционный ▶ Наружная резьба ▶ G 1/4 - G 3/8 ▶ 3x ▶ QR2-S-RH3



00110624

Окружающая температура мин./макс.

-10°C / +70°C

Рабочее давление мин./макс.

-0,95 bar / 15 bar

Материалы:

Корпус

Латунь

Прокладка

Поливинилхлорид

Номер материала	Присоединение G	H	L1	SW	Поставляемое количество [Шт.]
1823462066	G 1/4	6,5	64	17	2
1823391052	G 3/8	7,5	72,5	19	2

Серия QR2-S стандарт

▶ серьга, 1-секционная ▶ M5 - G 3/8 ▶ Быстроразъемное соединение ▶ Ø 4 - Ø 12 ▶ QR2-S-RV1



00112353

Окружающая температура мин./макс.

-20 °C / +80 °C

Рабочее давление мин./макс.

-0,95 bar / 16 bar

Номер материала	Присоединение G	Присоединение D	Ø B	Ø E	H	L1	Поставляемое количество [Шт.]	Вес [кг]
1823391583	M5	Ø 4	9	8,2	9	18,5	10	0,007
1823391584	M5	Ø 5	10	7	9	19,5	10	0,009
1823391585	G 1/8	Ø 4	9	14	15	21	10	0,01
1823391586	G 1/8	Ø 5	10	14	15	22,5	10	0,012
1823391587	G 1/8	Ø 6	11	14	15	23	10	0,013
1823391588	G 1/8	Ø 8	13	14	15	24,5	10	0,018
1823391589	G 1/4	Ø 6	11	18	17	24	10	0,018
1823391590	G 1/4	Ø 8	13	18	17	26	10	0,021
1823391591	G 1/4	Ø 10	15	18	17	27	5	0,025
1823391592	G 3/8	Ø 8	13	21	20	28	5	0,027
1823391593	G 3/8	Ø 10	15	21	20	29	5	0,032
1823391594	G 3/8	Ø 12	17	21	20	30	5	0,043

Серия QR2-S стандарт

▶ серьга, 2-секционная ▶ M5 - G 3/8 ▶ Быстроразъемное соединение, 2x ▶ Ø 4 - Ø 12 ▶ QR2-S-RT1



00112355

Окружающая температура мин./макс.

-20 °C / +80 °C

Рабочее давление мин./макс.

-0,95 bar / 16 bar

Номер материала	Присоединение G	Присоединение D	Ø B	Ø E	H	L	Поставляемое количество [Шт.]	Вес [кг]
1823391595	M5	Ø 4	8	9	9	18,5	10	0,013
1823391596	M5	Ø 5	8	10	9	19,5	10	0,017
1823391597	G 1/8	Ø 4	14	9	15	21	10	0,02
1823391598	G 1/8	Ø 5	14	10	15	22,5	10	0,022
1823391599	G 1/8	Ø 6	14	11	15	23	10	0,024
1823391600	G 1/8	Ø 8	14	13	15	24,5	10	0,027
1823391601	G 1/4	Ø 6	18	11	17	24	10	0,027
1823391602	G 1/4	Ø 8	18	13	17	26	10	0,029
1823391603	G 1/4	Ø 10	18	15	17	27	5	0,036
1823391604	G 3/8	Ø 8	21	13	20	28	5	0,031
1823391605	G 3/8	Ø 10	22	15	20	29	5	0,051
1823391606	G 3/8	Ø 12	22	17	20	30	5	0,072

Шланг сжатого воздуха, Серия TU1-S

► Ø 3 - 16 mm ► Рабочее давление макс. при 20 °C: 10 bar ► Полиэфир-полиуретан



00127683

Окружающая температура мин./макс.

-30 °C / +80 °C

Рабочее давление макс. при 20 °C

10 bar

Диаметр Снаружи	Толщина стенки	Радиус изгиба, мин. при 20 °C	Масса на метр	Цвет	Длина	Номер материала	
[мм]	[мм]	[мм]	[кг]		[м]		
3	0,6	8	0,005	Натуральный	50	1820712069	
				Черный		1820712068	
				Красный		1820712066	
				Синий		1820712067	
4	0,75	12	0,009	Красный	25	1820712020	
			0,009	Зеленый		1820712078	
			-	Натуральный		50	R412014554
			0,009	Черный		50	R412009984
			0,009	Синий		50	R412009985
			0,009	Натуральный		100	1820712007
			0,009	Черный		100	1820712018
			0,009	Синий		100	1820712036
			0,009	Желтый		100	R412004860
5	0,95	13	0,015	Натуральный	25	1820712001	
				Черный		1820712011	
				Синий		1820712031	
6	1,05	18	0,02	Красный	25	1820712022	
			-	Натуральный		50	R412014556
			-	Зеленый		50	R412014555
			0,02	Черный		50	R412009987
			0,02	Синий		50	R412009988
			0,02	Натуральный		100	1820712006
			0,02	Черный		100	1820712019
			0,02	Синий		100	1820712037
			0,02	Желтый		100	R412004861
8	1,15	30	0,03	Красный	25	1820712023	
			-	Натуральный		50	R412014557
			0,03	Черный		50	R412009989
			0,03	Синий		50	R412009990
			0,03	Натуральный		100	1820712008
			0,03	Черный		100	1820712016
			0,03	Красный		100	1820712028
			0,03	Синий		100	1820712038
0,03	Желтый	100	R412004862				
10	1,25	45	-	Черный	25	1820712015	
			-	Натуральный		50	R412014558
			0,042	Синий		50	R412009991
			-	Натуральный		100	1820712009
			-	Черный		100	1820712081
			-	Красный		100	1820712029
-	Синий	100	1820712039				

Принадлежности ► Пневмотрубки из полимеров

Шланг сжатого воздуха, Серия TU1-S

► Ø 3 - 16 mm ► Рабочее давление макс. при 20 °C: 10 bar ► Полиэфир-полиуретан

Диаметр Снаружи	Толщина стенки	Радиус изгиба, мин. при 20 °C	Масса на метр	Цвет	Длина	Номер материала
[мм]	[мм]	[мм]	[кг]		[м]	
12	1,5	55	0,06	Черный	25	1820712014
				-	50	R412014559
				0,06	50	R412009992
				0,06	100	1820712082
				0,06	100	1820712017
				0,06	100	1820712083
14	2	55	0,092	Натуральный	25	R412004790
				Черный	25	R412004778
				Синий	25	R412004782
				Синий	100	R412004783
16	2,5	65	0,129	Натуральный	25	R412004792
				Черный	25	R412004780
				Синий	25	R412004784
				Черный	100	R412004781
				Красный	100	R412004789
				Синий	100	R412004785

Шланг сжатого воздуха, Серия TU1-X

► Ø 4 - 14 mm ► Рабочее давление макс. при 20 °C: 16 bar ► Полиэфир-полиуретан ► Flametex

Окружающая температура мин./макс.

-30 °C / +100 °C

Рабочее давление макс. при 20 °C

16 bar



00127733

Диаметр Снаружи	Толщина стенки	Радиус изгиба, мин. при 20 °C	Масса на метр	Цвет	Длина	Прим.	Номер материала
[мм]	[мм]	[мм]	[кг]		[м]		
4	1	7	0,012	Черный	25	1)	1820712096
						2)	1820712084
8	2	15	0,048	Черный	25	1)	1820712094
						2)	1820712085
10	2	20	0,064	Черный	25	1)	1820712095
						2)	1820712086
12	2	28	0,08	Черный	25	1)	1820712097
						2)	1820712087
14	2	45	0,096	Черный	25	1)	1820712098
						2)	1820712088

1) Сигнатура: Синий

2) Сигнатура: Белый

Шланг сжатого воздуха, Серия TU1-F

- Ø 4 - 16 mm ► Рабочее давление макс. при 20 °C: 10 bar ► Полиэфир-полиуретан
 ► пригодность для пищевых продуктов



Окружающая температура мин./макс. -30 °C / +60 °C
 Рабочее давление макс. при 20 °C 10 bar

00127734

Диаметр Снаружи	Толщина стенки	Радиус изгиба, мин. при 20 °C	Масса на метр	Цвет	Длина	Номер материала
[мм]	[мм]	[мм]	[кг]		[м]	
4	0,75	12	0,009	Черный полупрозрачный	25	R412009963
				Синий полупрозрачный	25	R412004796
				Прозрачный	25	R412004797
				Серебристо-серый	100	R412007413
6	1,05	15	0,02	Черный полупрозрачный	25	1820712043
				Синий полупрозрачный	25	1820712044
				Прозрачный	25	1820712042
				Серебристо-серый	25	R412007414
				красный полупрозрачный	25	R412009901
				Серебристо-серый	100	R412007415
8	1,25	25	0,031	Синий полупрозрачный	100	R412009907
				Черный полупрозрачный	25	1820712046
				Синий полупрозрачный	25	1820712047
				Прозрачный	25	1820712045
				красный полупрозрачный	25	R412004994
				Серебристо-серый	25	R412007416
10	1,5	40	0,046	Синий полупрозрачный	100	R412009993
				Серебристо-серый	100	R412007417
				Черный полупрозрачный	25	R412009964
				Серебристо-серый	25	R412007418
				Синий полупрозрачный	25	R412004798
				Прозрачный	25	R412004799
				красный полупрозрачный	100	R412014560
				Серебристо-серый	100	R412007419
12	2	35	0,073	Синий полупрозрачный	100	R412009994
				Прозрачный	25	R412009965
				Черный полупрозрачный	25	R412009967
				красный полупрозрачный	100	R412009948
				Серебристо-серый	100	R412009949
				Синий полупрозрачный	100	R412007421
14	2	50	0,088	Синий полупрозрачный	100	R412009995
				Прозрачный	25	R412009968
16	2,5	55	0,123	красный полупрозрачный	25	R412009911
				Серебристо-серый	25	R412007424
				Синий полупрозрачный	25	R412009904
						R412014480

Принадлежности ► Пневмотрубки из полимеров

Шланг сжатого воздуха, Серия TU1-A

► Ø 3 - 12 mm ► Рабочее давление макс. при 20 °C: 10 bar ► Полиэфир-полиуретан ► антистатический

Окружающая температура мин./макс.

-30 °C / +60 °C

Рабочее давление макс. при 20 °C

10 bar



00127685

Диаметр Снаружи	Толщина стенки	Радиус изгиба, мин. при 20 °C	Масса на метр	Цвет	Длина	Номер материала
[мм]	[мм]	[мм]	[кг]		[м]	
3	0,55	9	-	Черный	50	R412007792
4	0,75	9	0,009	Черный	50	1820712089
6	1,05	15	0,02	Черный	50	1820712091
8	1,15	28	0,03	Черный	50	1820712092
10	1,25	35	0,042	Черный	50	1820712093
12	1,5	50	-	Черный	50	R412007705

Шланг сжатого воздуха, Серия TU1-E

► Ø 4 - 12 mm ► Рабочее давление макс. при 20 °C: 8 bar ► Полиэфир-полиуретан

Окружающая температура мин./макс.

-30 °C / +60 °C

Рабочее давление макс. при 20 °C

8 bar



00127734

Диаметр Снаружи	Толщина стенки	Радиус изгиба, мин. при 20 °C	Масса на метр	Цвет	Длина	Номер материала
[мм]	[мм]	[мм]	[кг]		[м]	
4	0,75	13	0,009	Натуральный	500	R412007823
				Черный		R412007824
				Синий		R412007825
6	1	20	0,02	Натуральный	500	R412007826
				Черный		R412007827
				Синий		R412007828
8	1,15	33	0,03	Натуральный	500	R412007829
				Черный		R412007830
				Синий		R412007831
10	1,25	48	0,042	Синий	400	R412007834
12	1,5	55	0,06	Синий	300	R412007837

Шланг сжатого воздуха, Серия TU1

► Ø 4 - 16 mm ► Рабочее давление макс. при 20 °C: 10 - 26 bar ► Полиамид



Окружающая температура мин./макс.
Рабочее давление макс. при 20 °C

-40 °C / +80 °C
См. таблицу внизу

00127734

Диаметр Снаружи	Толщина стенки	Рабочее дав- ление макс. при 20 °C	Радиус изги- ба, мин. при 20 °C	Масса на метр	Цвет	Длина	Номер матери- ала	
[мм]	[мм]	[бар]	[мм]	[кг]		[м]		
4	1	26	20	0,006	Натуральный	25	1820712100	
	1	26			Черный	25	1820712110	
	0,5	15			Серебристо-се- рый	25	R412009980	
	0,5	15			Синий	25	R412009913	
	0,5	15			Черный	50	R412009931	
	0,5	15			Натуральный	50	R412009937	
	0,5	15			Синий	100	R412009914	
	0,5	15			Серебристо-се- рый	100	R412009943	
6	1	24	30	0,011	Натуральный	25	1820712101	
	1	24			Черный	25	1820712111	
	1	24			Красный	25	R412007515	
	1	24			Зеленый	25	R412007516	
	0,65	13			Синий	25	R412009915	
	0,65	13			Серебристо-се- рый	25	R412009998	
	0,65	13			Синий	50	R412009916	
	0,65	13			Черный	50	R412009932	
	0,65	13			Натуральный	50	R412009938	
	0,65	13			Синий	100	R412009917	
	0,65	13			Серебристо-се- рый	100	R412009944	
	1	24			Зеленый	100	R412007636	
	1	24			Натуральный	100	R412009905	
1	24	Черный	100	R412009906				
8	0,8	12	40	0,019	Синий	25	R412009918	
	1	22			Натуральный	25	1820712102	
	1	22			Черный	25	1820712112	
	1	22			Синий	25	R412007590	
	0,8	12			Серебристо-се- рый	25	R412009981	
	0,8	12			Синий	50	R412009919	
	0,8	12			Черный	50	R412009933	
	0,8	12			Натуральный	50	R412009939	
	0,8	12			-	Черный	100	R412014553
	0,8	12			-	Красный	100	R412014552
	0,8	12			0,019	Синий	100	R412009920
	0,8	12			0,019	Серебристо-се- рый	100	R412009945

Принадлежности ► Пневмотрубки из полимеров

Шланг сжатого воздуха, Серия TU1

► Ø 4 - 16 mm ► Рабочее давление макс. при 20 °C: 10 - 26 bar ► Полиамид

Диаметр Снаружи	Толщина стенки	Рабочее дав- ление макс. при 20 °C	Радиус изги- ба, мин. при 20 °C	Масса на метр	Цвет	Длина	Номер матери- ала
[мм]	[мм]	[бар]	[мм]	[кг]		[м]	
10	1	13,5	50	0,028	Синий	25	R412009921
					Серебристо-се- рый	25	R412009982
					Натуральный	25	1820712105
					Черный	25	1820712115
					Черный	50	R412009934
					Натуральный	50	R412009940
					Синий	50	R412009922
					Синий	100	R412009923
					Серебристо-се- рый	100	R412009946
					Зеленый	100	R412007632
Черный	100	R412007633					
12	1,1	11	60	0,039	Синий	25	R412009924
	1,1	11			Серебристо-се- рый	25	R412009983
	1,5	18			Натуральный	25	1820712103
	1,5	18			Черный	25	1820712113
	1,1	11			Черный	50	R412009935
	1,1	11			Натуральный	50	R412009941
	1,1	11			Синий	50	R412009925
	1,1	11			Синий	100	R412009926
	1,1	11			Серебристо-се- рый	100	R412009947
14	1,25	11	90	0,052	Синий	25	R412009927
	1,5	15			Натуральный	25	1820712104
	1,5	15			Черный	25	1820712114
	1,25	11			Серебристо-се- рый	25	R412009999
	1,25	11			Черный	50	R412009936
	1,25	11			Синий	50	R412009928
	1,25	11			Натуральный	50	R412009942
16	1,35	10	100	0,065	Синий	25	R412009929
					Серебристо-се- рый	25	R412014468
					Синий	50	R412009930

Эжектор, Серия EBS

▶ Быстроразъемное соединение ▶ пневматическое регулирование, монтаж в линию



00124472

Тип	Эжектор
Окружающая температура мин./макс.	+0 °C / +60 °C
Температура среды мин./макс.	+0 °C / +60 °C
Рабочее давление мин./макс.	3 bar / 6 bar
Рабочая среда	Сжатый воздух
Макс. величина частиц	5 μm
Содержание масла в сжатом воздухе	0 mg/m ³ - 1 mg/m ³

	Тип	Сопла Ø	Присоединение сжатого воздуха	Вакуумно-присоединение	Макс. вакуум при p.opt	макс. мощность отсоса	Номер материала
		[мм]			[%]	[л/мин]	
	EBS-PI-05-NN	0,5	Ø 4	Ø 4	83	8	R412007447
	EBS-PI-07-NN	0,7			85	15,9	R412007448

Номер материала	Потребление воздуха при p.opt.	Уровень звукового давления на всасе	Уровень звукового давления на всасе	Вес
	[л/мин]	[дБА]	[дБА]	[кг]
R412007447	13	52	60	0,005
R412007448	25	63	63	

Материал сопла: Алюминий

Эжектор, Серия EBS

▶ Быстроразъемное соединение ▶ Пневматическое регулирование, Т-образная конструкция ▶ с пневмоглушителем



00124478

Тип	Эжектор
Окружающая температура мин./макс.	+0 °C / +60 °C
Температура среды мин./макс.	+0 °C / +60 °C
Рабочее давление мин./макс.	3 bar / 6 bar
Рабочая среда	Сжатый воздух
Макс. величина частиц	5 μm
Содержание масла в сжатом воздухе	0 mg/m³ - 1 mg/m³

	Тип	Сопла Ø	Присоединение сжатого воздуха	Вакуумно-присоединение	Макс. вакуум при р.орт	макс. мощность отсоса	Номер материала
		[мм]			[%]	[л/мин]	
	EBS-PT-05-NN	0,5	Ø 4	Ø 4	84	7	R412007449
	EBS-PT-07-NN	0,7	Ø 4	Ø 4	85	16	R412007450
	EBS-PT-10-NN	1	Ø 6	Ø 8	85	38	R412007451
	EBS-PT-15-NN	1,5	Ø 6	Ø 8	85	70	R412007452
	EBS-PT-20-NN	2	Ø 8	Ø 10	86	123	R412007453
	EBS-PT-25-NN	2,5	Ø 8	Ø 10	82	215	R412007454

Номер материала	Потребление воздуха при р.орт.	Уровень звукового давления на всасе	Уровень звукового давления на всасе	Вес
	[л/мин]	[дБА]	[дБА]	
R412007449	14	53	58	0,007
R412007450	25	59	65	0,007
R412007451	48	59	65	0,02
R412007452	118	66	72	0,02
R412007453	208	68	77	0,05
R412007454	311	75	78	0,05

Материал сопла: Алюминий

Эжектор, Серия EBS

▶ Винтовое соединение ▶ Пневматическое регулирование, Т-образная конструкция ▶ с пневмоглушителем



00125666

Тип	Эжектор
Окружающая температура мин./макс.	+0 °C / +60 °C
Температура среды мин./макс.	+0 °C / +60 °C
Рабочее давление мин./макс.	3 bar / 6 bar
Рабочая среда	Сжатый воздух
Макс. величина частиц	5 μm
Содержание масла в сжатом воздухе	0 mg/m ³ - 1 mg/m ³

	Тип	Сопла Ø	Присоединение сжатого воздуха	Вакуумно- присое- динение	Макс. вакуум при р.орт	макс. мощ- ность отсоса	Номер мате- риала
		[мм]			[%]	[л/мин]	
	EBS-PT-05-NN	0,5	M5	M5	84	7	R412007473
	EBS-PT-07-NN	0,7	M5	M5	85	16	R412007474
	EBS-PT-10-NN	1	G 1/8	G 1/8	85	38	R412007475
	EBS-PT-15-NN	1,5	G 1/8	G 1/8	85	70	R412007476
	EBS-PT-20-NN	2	G 1/4	G 3/8	86	123	R412007477
	EBS-PT-25-NN	2,5	G 1/4	G 3/8	82	215	R412007478

Номер материала	Потребление воздуха при р.орт.	Уровень звукового давления на всасе	Уровень звукового давления на всасе	Вес
	[л/мин]	[дБА]	[дБА]	
R412007473	14	53	58	0,008
R412007474	25	59	65	0,008
R412007475	48	59	65	0,022
R412007476	118	66	72	0,022
R412007477	208	68	77	0,048
R412007478	311	75	78	0,048

Материал сопла: Алюминий

Эжектор, Серия EBS

▶ Быстроразъемное соединение ▶ Электрическое регулирование, Т-образная конструкция ▶ с пневмоглушителем



00125711

Тип	Эжектор
Окружающая температура мин./макс.	+0 °C / +50 °C
Температура среды мин./макс.	+0 °C / +50 °C
Рабочее давление мин./макс.	3 bar / 6 bar
Рабочая среда	Сжатый воздух
Макс. величина частиц	5 µm
Содержание масла в сжатом воздухе	0 mg/m³ - 1 mg/m³
Степень защиты: 2001, с кабельной розеткой	IP40
Область индикации	СДИ (светодиод)
Рабочее напряжение пост. тока	24 В
Индикация состояния	СДИ (светодиод)
Потребляемая мощность «Магнитный клапан»	1,3 W

Тип	Сопла Ø	Присоединение сжатого воздуха	Вакуумное присоединение	Допуск напряжения	Макс. вакуум при р.орт	макс. мощность отсоса	Номер материала	
	[мм]			пост. тока	[%]	[л/мин]		
	EBS-ET-05-NC	0,5	Ø 4	Ø 4	- 5% / +10%	84	7,5	R412007764
	EBS-ET-07-NC	0,7				85	16,8	R412007765

Номер материала	Потребление воздуха при р.орт.	Уровень звукового давления на всасе	Уровень звукового давления на всасе	Вес
	[л/мин]	[дБА]	[дБА]	[кг]
R412007764	14	53	58	0,027
R412007765	24	59	65	

Материал сопла: Алюминий

Н.З. = Эжекторная всасывающая линия при отсутствии тока закрыта

Эжектор, Серия EBS

▶ Винтовое соединение ▶ Электрические регулирование, Т-образная конструкция ▶ с пневмоглушителем

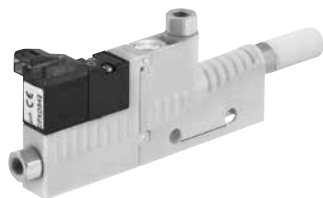

00125712

Тип	Эжектор
Окружающая температура мин./макс.	+0 °C / +50 °C
Температура среды мин./макс.	+0 °C / +50 °C
Рабочее давление мин./макс.	3 bar / 6 bar
Рабочая среда	Сжатый воздух
Макс. величина частиц	5 μm
Содержание масла в сжатом воздухе	0 mg/m ³ - 1 mg/m ³
Степень защиты: 2001, с кабельной розеткой	IP40
Область индикации	СДИ (светодиод)
Рабочее напряжение пост. тока	24 В
Индикация состояния	СДИ (светодиод)
Потребляемая мощность «Магнитный клапан «	1,3 W

Тип	Сопла Ø	Присоединение сжатого воздуха	Вакуумное присоединение	Допуск напряжения	Макс. вакуум при р.орт	макс. мощность тосо	Номер материала
	[мм]			пост. тока		[л/мин]	
EBS-ET-05-NC	0,5	M5	M5	- 5% / +10%	84	7,5	R412007768
EBS-ET-07-NC	0,7				85	16,8	R412007769

Номер материала	Потребление воздуха при р.орт.	Уровень звукового давления на всасе	Уровень звукового давления на всасе	Вес
	[л/мин]	[дБА]	[дБА]	[кг]
R412007768	14	53	58	0,027
R412007769	24	59	65	

Материал сопла: Алюминий

Н.З. = Эжекторная всасывающая линия при отсутствии тока закрыта

Эжектор, Серия EBS

▶ Быстроразъемное соединение ▶ Электрическое регулирование, Т-образная конструкция ▶ с импульс сброса ▶ с пневмоглушителем

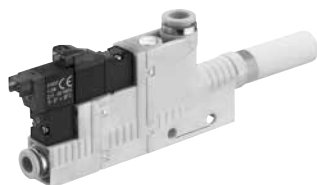

00125705

Тип	Эжектор
Окружающая температура мин./макс.	+0 °C / +50 °C
Температура среды мин./макс.	+0 °C / +50 °C
Рабочее давление мин./макс.	3 bar / 6 bar
Рабочая среда	Сжатый воздух
Макс. величина частиц	5 μm
Содержание масла в сжатом воздухе	0 mg/m ³ - 1 mg/m ³
Степень защиты: 2001, с кабельной розеткой	IP40
Область индикации	СДИ (светодиод)
Рабочее напряжение пост. тока	24 В
Индикация состояния	СДИ (светодиод)
Потребляемая мощность «Магнитный клапан»	1,3 W

	Тип	Сопла Ø	Присоединительного воздуха	Вакуумно-присоединение	Допуск напряжения	Макс. вакуум при p.ort	макс. мощностьотсоса	Номер материала
		[мм]			пост. тока		[л/мин]	
	EBS-ET-05-NC	0,5	Ø 4	Ø 4	- 5% / +10%	84	7,5	R412007461
	EBS-ET-07-NC	0,7	Ø 4	Ø 4	- 5% / +10%	85	16,8	R412007462
	EBS-ET-10-NO	1	Ø 6	Ø 8	- 5% / +10%	86	35	R412007463
	EBS-ET-15-NO	1,5	Ø 6	Ø 8	- 5% / +10%	84	71	R412007464
	EBS-ET-20-NO	2	Ø 8	Ø 10	- 5% / +10%	86	123	R412007465
	EBS-ET-25-NO	2,5	Ø 8	Ø 10	- 5% / +10%	84	223	R412007466

Номер материала	Потребление воздуха при p.ort	Уровень звукового давления на всасе	Уровень звукового давления на всасе	Вес
	[л/мин]	[дБА]	[дБА]	[кг]
R412007461	14	53	58	
R412007462	24	59	65	0,035
R412007463	48	59	65	0,065
R412007464	118	71	71	
R412007465	208	68	77	
R412007466	320	70	78	0,146

Материал сопла: Алюминий

H.З. = Эжекторная всасывающая линия при отсутствии тока закрыта

H.О. = Эжекторная всасывающая линия при отсутствии тока открыта

Эжектор, Серия EBS

► Винтовое соединение ► Электрическое регулирование, Т-образная конструкция ► с импульс сброса
► с пневмоглушителем

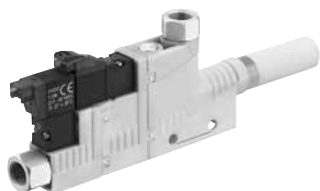

00125706

Тип	Эжектор
Окружающая температура мин./макс.	+0 °C / +50 °C
Температура среды мин./макс.	+0 °C / +50 °C
Рабочее давление мин./макс.	3 bar / 6 bar
Рабочая среда	Сжатый воздух
Макс. величина частиц	5 µm
Содержание масла в сжатом воздухе	0 mg/m³ - 1 mg/m³
Степень защиты: 2001, с кабельной розеткой	IP40
Область индикации	СДИ (светодиод)
Рабочее напряжение пост. тока	24 В
Индикация состояния	СДИ (светодиод)
Потребляемая мощность «Магнитный клапан»	1,3 W

Тип	Сопла Ø	Присоединение эжекторного воздуха	Вакуум- ноепри- соедине- ние	Допуск напря- жения	Макс.	макс. мощ-	Номер мате- риала	
					вакуум при р.орт	ностьтосо-		
	[мм]			пост. тока	[%]	[л/мин]		
	EBS-ET-05-NC	0,5	M5	M5	- 5% / +10%	84	7,5	R412007485
	EBS-ET-07-NC	0,7				85	16,8	R412007486
	EBS-ET-10-NO	1	G 1/8	G 1/8	- 5% / +10%	86	35	R412007487
	EBS-ET-15-NO	1,5				84	71	R412007488
	EBS-ET-20-NO	2	G 1/4	G 3/8	- 5% / +10%	86	123	R412007489
	EBS-ET-25-NO	2,5				84	223	R412007490

Номер материала	Потребление воздуха при р.орт.	Уровень звукового давления на всасе	Уровень звукового давления на всасе	Вес
	[л/мин]	[дБА]	[дБА]	
R412007485	14	53	58	0,035
R412007486	24	59	65	
R412007487	48	59	65	0,07
R412007488	118	71	71	
R412007489	208	68	77	0,144
R412007490	320	70	78	

Материал сопла: Алюминий

H.З. = Эжекторная всасывающая линия при отсутствии тока закрыта

H.O. = Эжекторная всасывающая линия при отсутствии тока открыта

Эжектор, Серия EBS

▶ Быстроразъемное соединение ▶ Электрические регулирование, Т-образная конструкция ▶ с пневмоглушителем ▶ Вакуумный выключатель: электронный, регулируемый



00135362

Тип	Эжектор
Окружающая температура мин./макс.	+0 °C / +50 °C
Температура среды мин./макс.	+0 °C / +50 °C
Рабочее давление мин./макс.	3 bar / 6 bar
Рабочая среда	Сжатый воздух
Макс. величина частиц	5 μm
Содержание масла в сжатом воздухе	0 mg/m ³ - 1 mg/m ³
Степень защиты	IP40
Длительность включения согласно стандарту DIN VDE 0580	100 %
Гистерезис	2% от конечного значения, фиксированный
Точность в % (от конечного значения)	± 3 %
Стабильность повторяемости в % (от конечного значения)	± 1 %
Рабочее напряжение пост. тока	24 В
Допуск по напряжению пост. тока	- 5% / +10%
Потребляемая мощность «Магнитный клапан»	1,3 W
Точка переключения	регулируемый 0 - 100%

	Тип	Сопла Ø	Присоединение сжатого воздуха	Вакуумно-присоединение	Макс. вакуум при р.орт	макс. мощностьотсоса	Номер материала
		[мм]			[%]	[л/мин]	
	EBS-ET-05-NC	0,5			84	7,5	R412010166
	EBS-ET-07-NC	0,7	Ø 4	Ø 4	85	16,8	R412010167

Номер материала	Потребление воздуха при р.орт.	Уровень звукового давления на всасе	Уровень звукового давления на всасе	Предохранение от повышения давления [макс.]	Вес
	[л/мин]	[дБА]	[дБА]	[бар]	[кг]
R412010166	14	53	58	5	0,033
R412010167	24	59	65		

Материал сопла: Алюминий

Н.З. = Эжекторная всасывающая линия при отсутствии тока закрыта

Выходной сигнал: 2 x PNP, Н.О. (закрывающий контакт)

Эжектор, Серия EBS

- ▶ Винтовое соединение ▶ Электрические регулирование, Т-образная конструкция ▶ с пневмоглушителем
- ▶ Вакуумный выключатель: электронный, регулируемый

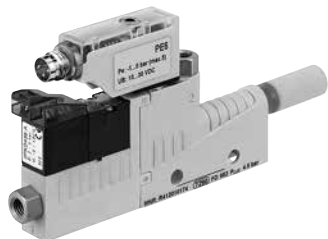

00135361

Тип	Эжектор
Окружающая температура мин./макс.	+0 °C / +50 °C
Температура среды мин./макс.	+0 °C / +50 °C
Рабочее давление мин./макс.	3 bar / 6 bar
Рабочая среда	Сжатый воздух
Макс. величина частиц	5 μm
Содержание масла в сжатом воздухе	0 mg/m ³ - 1 mg/m ³
Степень защиты	IP40
Длительность включения согласно стандарту DIN VDE 0580	100 %
Гистерезис	2% от конечного значения, фиксированный
Точность в % (от конечного значения)	± 3 %
Стабильность повторяемости в % (от конечного значения)	± 1 %
Рабочее напряжение пост. тока	24 В
Допуск по напряжению пост. тока	- 5% / +10%
Потребляемая мощность «Магнитный клапан «	1,3 W
Точка переключения	регулируемый 0 - 100%

Тип	Сопла Ø	Присоединение сжатого воздуха	Вакуумно-присоединение	Макс. вакуум при р.опт	макс. мощностьотсоса	Номер материала
	[мм]			[%]	[л/мин]	
EBS-ET-05-NC	0,5			84	7,5	R412010174
EBS-ET-07-NC	0,7	M5	M5	85	16,8	R412010175

Номер материала	Потребление воздуха при р.опт.	Уровень звукового давления на всасе	Уровень звукового давления на всасе	Предохранение от повышения давления [макс.]	Вес
	[л/мин]	[дБА]	[дБА]	[бар]	[кг]
R412010174	14	53	58		
R412010175	24	59	65	5	0,0335

Материал сопла: Алюминий

Н.З. = Эжекторная всасывающая линия при отсутствии тока закрыта

Выходной сигнал: 2 x PNP, Н.О. (закрывающий контакт)

Принадлежности ► Вакуум-генераторы

Эжектор, Серия EBS

► Быстроразъемное соединение ► Электрические регулирование, Т-образная конструкция ► с импульс сброса ► с пневмоглушителем ► Вакуумный выключатель: электронный, регулируемый

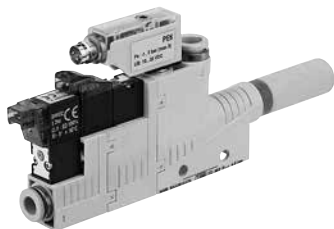

00135359

Тип	Эжектор
Окружающая температура мин./макс.	+0 °C / +50 °C
Температура среды мин./макс.	+0 °C / +50 °C
Рабочее давление мин./макс.	3 bar / 6 bar
Рабочая среда	Сжатый воздух
Макс. величина частиц	5 µm
Содержание масла в сжатом воздухе	0 mg/m³ - 1 mg/m³
Степень защиты	IP40
Длительность включения согласно стандарту DIN VDE 0580	100 %
Гистерезис	2% от конечного значения, фиксированный
Точность в % (от конечного значения)	± 3 %
Стабильность повторяемости в % (от конечного значения)	± 1 %
Рабочее напряжение пост. тока	24 В
Допуск по напряжению пост. тока	- 5% / +10%
Потребляемая мощность «Магнитный клапан»	1,3 W
Точка переключения	регулируемый 0 - 100%

	Тип	Сопла Ø	Присоединение сжатого воздуха	Вакуумно-присоединение	Макс. вакуум при р.орт	макс. мощностьотсоса	Номер материала
		[мм]			[%]	[л/мин]	
	EBS-ET-05-NC	0,5			84	7,5	R412010168
	EBS-ET-07-NC	0,7	Ø 4	Ø 4	85	16,8	R412010169
	EBS-ET-10-NO	1	Ø 6	Ø 8	86	35	R412010170
	EBS-ET-15-NO	1,5	Ø 6	Ø 8	84	71	R412010171
	EBS-ET-20-NO	2	Ø 8	Ø 8	86	123	R412010172
	EBS-ET-25-NO	2,5	Ø 8	Ø 8	84	223	R412010173

Номер материала	Потребление воздуха при р.орт.	Уровень звукового давления на всасе	Уровень звукового давления на всасе	Предохранение от повышения давления [макс.]	Вес
	[л/мин]	[дБА]	[дБА]	[бар]	[кг]
R412010168	14	53	58		
R412010169	24	65	68	5	0,041
R412010170	48	59	65		
R412010171	118	71	71	5	0,07
R412010172	208	68	77		
R412010173	320	70	78	5	0,154

Материал сопла: Алюминий

Н.З. = Эжекторная всасывающая линия при отсутствии тока закрыта

Н.О. = Эжекторная всасывающая линия при отсутствии тока открыта

Выходной сигнал: 2 x PNP, Н.О. (закрывающий контакт)

Эжектор, Серия EBS

- ▶ Винтовое соединение ▶ Электрическое регулирование, Т-образная конструкция ▶ с импульс сброса
▶ с пневмоглушителем ▶ Вакуумный выключатель: электронный, регулируемый

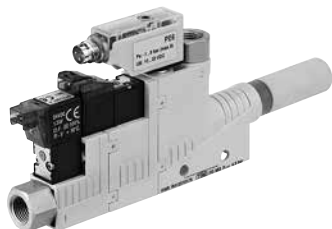

00135358

Тип	Эжектор
Окружающая температура мин./макс.	+0 °C / +50 °C
Температура среды мин./макс.	+0 °C / +50 °C
Рабочее давление мин./макс.	3 bar / 6 bar
Рабочая среда	Сжатый воздух
Макс. величина частиц	5 μm
Содержание масла в сжатом воздухе	0 mg/m ³ - 1 mg/m ³
Степень защиты	IP40
Длительность включения согласно стандарту DIN VDE 0580	100 %
Гистерезис	2% от конечного значения, фиксированный
Точность в % (от конечного значения)	± 3 %
Стабильность повторяемости в % (от конечного значения)	± 1 %
Рабочее напряжение пост. тока	24 В
Допуск по напряжению пост. тока	- 5% / +10%
Потребляемая мощность «Магнитный клапан «	1,3 W
Точка переключения	регулируемый 0 - 100%

	Тип	Сопла Ø	Присоединение всасываемого воздуха	Вакуумно-присоединение	Макс. вакуум при р.опт	макс. мощностьотсоса	Номер материала
		[мм]			[%]	[л/мин]	
	EBS-ET-05-NC	0,5	M5	M5	84	7,5	R412010176
	EBS-ET-07-NC	0,7			85	16,8	R412010177
	EBS-ET-10-NO	1	G 1/8	G 1/8	86	35	R412010178
	EBS-ET-15-NO	1,5			84	71	R412010179
	EBS-ET-20-NO	2	G 1/4	G 3/8	86	123	R412010180
	EBS-ET-25-NO	2,5			84	223	R412010181

Номер материала	Потребление воздуха при р.опт.	Уровень звукового давления на всасе	Уровень звукового давления на всасе	Предохранение от повышения давления [макс.]	Вес
	[л/мин]	[дБА]	[дБА]	[бар]	[кг]
R412010176	14	53	58	5	0,0415
R412010177	24	65	68		
R412010178	48	59	65	5	0,075
R412010179	118	71	71		
R412010180	208	68	77	5	0,152
R412010181	320	70	78		

Материал сопла: Алюминий
Н.З. = Эжекторная всасывающая линия при отсутствии тока закрыта
Н.О. = Эжекторная всасывающая линия при отсутствии тока открыта
Выходной сигнал: 2 x PNP, Н.О. (закрывающий контакт)

Принадлежности ► Бесконтактная транспортная система

Бесконтактная транспортная система, Серия NCT-AL

► F = 0,9 - 46 N ► Ø 20 - 100 mm



PNCT_004

Конструкция
Рабочее давление мин./макс.
Окружающая температура мин./макс.
Рабочая среда
Макс. величина частиц
Содержание масла в сжатом воздухе

Принцип Бернулли
1 bar / 7 bar
+5°C / +60°C
Сжатый воздух
40 µm
0 mg/m³

	Диаметр	Сила удержания при 5 бар	Расход воздуха при 5 бар	Присоединение	Вес	Прим.	Номер материала
	[мм]	[Н]	[л/мин]		[кг]		
	20	0,9	100	M5	0,02	1); 3)	2650100010
	30	1,3	100	M5	0,03	1); 3)	2650100020
	40	2	110	M5	0,05	1); 3)	2650100030
	60	6	210	M5	0,12	1); 3)	2650100040
	100	46	228	G 1/8	0,3	2); 4)	R412010640

- 1) Упор: Силиконовый каучук
- 2) Упор: Гидрированный нитрил-бутадиен-каучук
- 3) Сопла: Нержавеющая сталь
- 4) Сопла: Алюминий, анодированный

Бесконтактная транспортная система, Серия NCT-ПК

► F = 2,5 - 12 N ► Ø 20 - 60 mm ► для пищевой промышленности и производства напитков



00138097

Конструкция
Рабочее давление мин./макс.
Окружающая температура мин./макс.
Рабочая среда
Макс. величина частиц
Содержание масла в сжатом воздухе

Принцип Бернулли
1 bar / 7 bar
+5°C / +60°C
Сжатый воздух
40 µm
0 mg/m³

	Диаметр	Сила удержания при 5 бар	Расход воздуха при 5 бар	Присоединение	Вес	Номер материала
	[мм]	[Н]	[л/мин]		[кг]	
	20	2,5	150	M5	0,01	R412014866
	30	3	150		0,02	R412014867
	40	5,5	150		0,03	R412014868
	60	12	220		0,07	R412014869

- Упор: Силиконовый каучук
Сопла: Нержавеющая сталь

Серия BSG

▶ F = 0,95 - 137,4 N ▶ Внешний диаметр: 10,4 - 74 мм ▶ Наружная резьба



00121326

Окружающая температура мин./макс. -10°C / +70°C
 Окружающая температура, кратковременная (<30 сек.) мин./макс. -30°C / +120°C
 Твердость согласно стандарту ISO 7619-1:2010 55 ± 5 Shore A
 Параметр износа согласно DIN 535 16 ISO 4649:2002 100-120 мм³

	Присоединение сжатого воздуха	Внешний диаметр	Сила удержи- вания*)	Усилие отрыва	Объем	макс. кривиз- на объекта Rmin	Вес	Еди- ница постав- ки	Номер ма- териала
		[мм]	[Н]	[Н]	[см³]	[мм]	[кг]	[Шт.]	
	G 1/8	10,4	0,95	3,8	0,23	10	0,005	2	1820415031
	G 1/8	15,6	2,3	6,7	0,75	20	0,006	2	1820415035
	G 1/8	20	5,7	15,2	1,4	25	0,006	1	1820415039
	G 1/4	30	13,6	39,6	4,75	40	0,016	1	1820415043
	G 1/4	38	22,8	64,5	9,25	60	0,019	1	1820415047
	G 1/4	50	51,3	95	26,25	75	0,027	1	1820415051
	G 1/4	74	137,4	218	76	70	0,071	1	1820415055

*) Расчетное значение при вакууме 60%, без коэффициента надёжности

Принадлежности ► Вакуумные захваты

Серия FSG

► F = 0,75 - 4 N ► Внешний диаметр: 5 - 10 mm ► Наружная резьба



00121318

Окружающая температура мин./макс. -10 °C / +70 °C
 Окружающая температура, кратковременная (<30 сек.) мин./макс. -30 °C / +120 °C
 Твердость согласно стандарту ISO 7619-1:2010 55 ± 5 Shore A
 Параметр износа согласно DIN 535 16 ISO 4649:2002 100-120 мм³

	Присоединение сжатого воздуха	Внешний диаметр	Сила удержи- вания*)	Объем	макс. кривизна объекта Rmin	Вес	Единица поставки	Номер ма- териала
			[Н]	[см³]	[мм]	[кг]	[Шт.]	
	M5	5	0,75	0,005	8	0,0014	2	1820455050
	M5	6	1,2	0,008	8	0,0014		1820455054
	M5	8	2,3	0,03	10	0,0015		1820455058
	G 1/8	10	4	0,07	13	0,0016		1820455062

*) Расчетное значение при вакууме 60%, без коэффициента надёжности

Серия FSG

► F = 9 - 350 N ► Внешний диаметр: 15 - 95 mm ► Наружная резьба



00121322

Окружающая температура мин./макс. -10 °C / +70 °C
 Окружающая температура, кратковременная (<30 сек.) мин./макс. -30 °C / +120 °C
 Твердость согласно стандарту ISO 7619-1:2010 55 ± 5 Shore A
 Параметр износа согласно DIN 535 16 ISO 4649:2002 100-120 мм³

	Присоединение сжатого воздуха	Внешний диаметр	Сила удержи- вания*)	Объем	макс. кривизна объекта Rmin	Вес	Единица поставки	Номер ма- териала
			[Н]	[см³]	[мм]	[кг]	[Шт.]	
	G 1/8	15	9	0,4	13	0,0058	2	1820455066
	G 1/8	20	15,5	0,8	20	0,007	1	1820455070
	G 1/8	25	26,5	1,3	25	0,0072	1	1820455074
	G 1/8	28,8	34	1,3	40	0,0079	1	1820455078
	G 1/8	35	44	2,7	50	0,0106	1	1820455082
	G 1/8	40	57,7	3,8	50	0,0122	1	1820455086
	G 1/8	50	91	7	75	0,0153	1	1820455090
	G 1/4	60	125	10	100	0,0342	1	1820455094
	G 1/4	80	260	25	150	0,0625	1	1820455098
	G 1/4	95	350	35	200	0,1022	1	1820455102

*) Расчетное значение при вакууме 60%, без коэффициента надёжности

Серия FSO

► F = 3,1 - 112,6 N ► Наружная резьба



00121334

Окружающая температура мин./макс. -10°C / +70°C
 Окружающая температура, кратковременная (<30 сек.) мин./макс. -30°C / +120°C
 Твердость согласно стандарту ISO 7619-1:2010 60 ± 5 Shore A
 Параметр износа согласно DIN 535 16 ISO 4649:2002 100-120 мм³

	Присоединение несжатого воздуха	Сила удержания*)	Объем	макс. кривизна объекта Rmin	Вес	Единица поставки	Номер ма- териала
		[Н]	[см³]	[мм]	[кг]	[Шт.]	
	M5	3,1	0,036	4	0,004	1	1820415121
	M5	4,5	0,058	4	0,004		1820415122
	G 1/8	8	0,138	8	0,007		1820415123
	G 1/8	12,2	0,28	8	0,007		1820415124
	G 1/4	28,2	0,98	10	0,014		1820415125
	G 1/4	50,1	2,3	20	0,018		1820415126
	G 1/4	78,3	4,7	30	0,026		1820415127
	G 1/4	112,6	8,5	35	0,035		1820415128

*) Расчетное значение при вакууме 60%, без коэффициента надёжности

Принадлежности ► Вакуумные захваты

Серия FSR

► F = 16 - 2560 N ► Внешний диаметр: 30 - 300 мм ► Внутренняя резьба



7300-321

Окружающая температура мин./макс. -10 °C / +70 °C
 Твердость согласно стандарту ISO 7619-1:2010 60 ± 5 Shore A
 Параметр износа согласно DIN 535 16 ISO 4649:2002 105 мм³

	Присоединительного воздуха	Внешний диаметр	Сила удержания*)	Объем	макс. кривизна объекта Rmin	Вес	Единица поставки	Номер материала
		[мм]	[Н]	[см³]	[мм]	[кг]	[Шт.]	
	M5	30	16	2,5	50	0,01	1	7320300000
	G 1/8	50	64	8	110	0,02		7320500000
	G 1/4	75	160	28	165	0,03		7320750000
	G 3/8	100	304	56	165	0,07		7321000000
	G 1/2	150	608	160	306	0,21		7321500000
	G 3/4	225	1480	500	465	0,75		7322250000
	G 1	300	2560	1250	758	1,8		7323000000

*) Расчетное значение при вакууме 60%, без коэффициента надёжности

Переключатели, срабатывающие от давления, Серия PM1

► Давление включения: -0,9 - 16 bar ► механический ► электрическое присоединение: Разъем, ISO 4400, форма А ► Сильфонный компенсатор, подпружиненный, регулируемый



21212

Показатель	Относительное давление
Переключательный элемент	Микровыключатель (ВКЛ/ВЫКЛ)
Частота включения	1,5 Гц
Безопасность при повышенном давлении	80 бар
Окружающая температура мин./макс.	-20 °C / +80 °C
Температура среды мин./макс.	-10 °C / +80 °C
Рабочая среда	Сжатый воздух Гидравлическое масло
Сопротивление удару макс. (направление XYZ)	15 g
Вибропрочность (направление XYZ)	10 г (60 - 500 Гц)
Точка переключения	регулируемый
Гистерезис	макс. перепад давления переключения
Рабочее напряжение пост. тока мин./макс.	12 V - 30 V
Рабочее напряжение для пер. тока мин./макс.	12 V - 250 V
Монтажное положение	Произвольно
Типы крепления	через сквозные отверстия
Функция	реле с переключающим контактом (механическое)
Степень защиты	IP65
Вес	0,16 kg

	Тип	Область давления переключения мин./макс.	Присоединение сжатого воздуха	Стабильность повторности в % (от конечного значения)	Прим.	Номер материала
		[бар]				
	PM1-M3-G014	-0,9 / 0	Внутренняя резьба, G 1/4	± 1 %	2)	R412010711
	PM1-M3-G014	0,2 / 16	Внутренняя резьба, G 1/4	± 1 %	1); 3) 1); 2)	R412010712 R412010713
	PM1-M3-F001	-0,9 / 0	Фланец с кольцом круглого сечения, Ø 5x1,5	± 1 %	2)	R412010714
	PM1-M3-F001	0,2 / 16	Фланец с кольцом круглого сечения, Ø 5x1,5	± 1 %	1); 3) 1); 2)	R412010715 R412010718

1) Диапазон давлений переключения, мин.: 0,2 бар падающее / 0,5 бар возрастающее
 2) Объем поставки: с кабельной розеткой
 3) Объем поставки: без кабельной розетки

Переключатели, срабатывающие от давления, Серия PM1

- Давление включения: -0,9 - 16 bar ► механический ► электрическое присоединение: Разъем, M12x1
- Сильфонный компенсатор, подпружиненный, регулируемый



Показатель	Относительное давление
Переключательный элемент	Микровыключатель (ВКЛ/ВЫКЛ)
Частота включения	1,5 Гц
Безопасность при повышенном давлении	80 бар
Окружающая температура мин./макс.	-20 °C / +80 °C
Температура среды мин./макс.	-10 °C / +80 °C
Рабочая среда	Сжатый воздух Гидравлическое масло
Сопротивление удару макс. (направление XYZ)	15 g
Вибропрочность (направление XYZ)	10 г (60 - 500 Гц)
Точка переключения	регулируемый
Гистерезис	макс. перепад давления переключения
Рабочее напряжение пост. тока мин./макс.	12 V - 30 V
Рабочее напряжение для пер. тока мин./макс.	12 V - 30 V
Монтажное положение	Произвольно
Типы крепления	через сквозные отверстия
Функция	реле с переключающим контактом (механическое)
Степень защиты	IP67
Вес	0,15 kg

	Тип	Область давления переключения мин./макс.	Присоединение сжатого воздуха	Стабильность повторяемости в % (от конечного значения)	Прим.	Номер материала
		[бар]				
	PM1-M3-G014	-0,9 / 0	Внутренняя резьба, G 1/4	± 1 %	-	R412010716
	PM1-M3-G014	0,2 / 16	Внутренняя резьба, G 1/4	± 1 %	1)	R412010717
	PM1-M3-F001	-0,9 / 0	Фланец с кольцом круглого сечения, Ø 5x1,5	± 1 %	-	R412010719
	PM1-M3-F001	0,2 / 16	Фланец с кольцом круглого сечения, Ø 5x1,5	± 1 %	1)	R412010720
1) Диапазон давлений переключения, мин.: 0,2 бар падающее / 0,5 бар возрастающее						

Переключатели, срабатывающие от давления, Серия PM1

▶ Давление включения: 0,2 - 16 bar ▶ механический ▶ электрическое присоединение: Разъем, ISO 4400, форма А ▶ Присоединение сжатого воздуха: SNOMO ▶ Сильфонный компенсатор, подпружиненный, с фиксированной настройкой



18832

Показатель	Относительное давление
Переключательный элемент	Микровыключатель (ВКЛ/ВЫКЛ)
Частота включения	1,5 Гц
Безопасность при повышенном давлении	80 бар
Окружающая температура мин./макс.	-20 °C / +80 °C
Температура среды мин./макс.	-10 °C / +80 °C
Рабочая среда	Сжатый воздух Гидравлическое масло
Сопротивление удару макс. (направление XYZ)	15 g
Вибропрочность (направление XYZ)	10 g (60 - 500 Гц)
Стабильность повторяемости в % (от конечного значения)	± 1 %
Точка переключения	регулируемый
Гистерезис	макс. перепад давления переключения
Рабочее напряжение пост. тока мин./макс.	12 V - 30 V
Рабочее напряжение для пер. тока мин./макс.	12 V - 250 V
Ток переключения пост. ток, макс.[A]	3
Монтажное положение	Произвольно
Типы крепления	через сквозные отверстия
Функция	реле с переключающим контактом (механическое)
Степень защиты	IP65
Вес	0,16 kg

	Тип	Область давления переключения мин./макс.	Номер материала
		[бар]	
	PM1-M3-F001	0,2 / 16	R412010721

Диапазон давлений переключения, мин.: 0,2 бар падающее / 0,5 бар возрастающее
Объем поставки: без кабельной розетки

Датчики давления, Серия PE2

- Давление включения: -1 - 16 бар ► электронный ► Выходной сигнал аналоговое: 1 x PNP, 1 x аналоговый 4-20 мА
 ► Выходной сигнал цифровой: 1 x PNP - 2 x PNP ► электрическое присоединение: Разъем, M12x1, 5-конт.



23395

Сертификаты	Заявление о соответствии CE RoHS
Показатель	Относительное давление
Область индикации	Органический светодиод
Индикация регулируется в	бар, мбар, ф./кв. дюйм, кПа, МПа, %
Индикация давления включения	2 СДИ (светодиодная индикация)
Комбинационная логика	Функция гистерезиса замыкающий контакт/размыкающий контакт (программируемая) Функция окна замыкающий контакт/размыкающий контакт (программируемая)
Окружающая температура мин./макс.	-10 °C / +75 °C
Температура среды мин./макс.	-10 °C / +75 °C
Рабочая среда	Сжатый воздух Гидравлическое масло Нейтральные газы Нейтральные жидкости
Сопrotивление удару макс. (направление XYZ)	30 г
Вибропрочность (направление XYZ)	5 г (10 - 150 Гц)
Точность в % (от конечного значения)	± 1 %, включая температурный дрейф
Время переключения	< 10 мс при нагрузках < 100 кОм > 10 мс при нагрузках > 100 кОм
Точка переключения	Настройка от ≥ 0,5% полной шкалы до 100% полной шкалы
Точка обратного переключения	Настройка от 0% полной шкалы до заданного значения -0,5% полной шкалы (или +0,5% полной шкалы при заданном значении < 0)
Гистерезис	регулируемый
Задержка включения/обратного переключения	регулируемый
Рабочее напряжение пост. тока мин./макс.	15 V - 32 V
Потребление тока	<50 мА
Ток переключения пост. ток, макс.[А]	0,5
макс. нагрузочное сопротивление	600 Ом
Устойчивость к короткому замыканию	с защитой от короткого замыкания
Монтажное положение	Произвольно
Типы крепления	через сквозные отверстия
Функция	1 x PNP, 2 x PNP 1 x PNP и 1 x аналоговый
Степень защиты	IP65
Вес	0,3 kg

	Тип	Область давления переключения мин./макс.	Безопасность при повышенном давлении	Выходной сигнал		Присоединение сжатого воздуха	Номер материала
				аналоговое	цифровой		
		[бар]					
	PE2-P1-G014	-1 / 1	10 бар	-	1 x PNP	Внутренняя резьба, G 1/4	R412010848
	PE2-P1-F001			-	1 x PNP	Фланец с кольцом круглого сечения, Ø 5x1,5	R412010849
	PE2-P2-G014			-	2 x PNP	Внутренняя резьба, G 1/4	R412010853
	PE2-P1-G014			4 - 20 мА	1 x PNP	Внутренняя резьба, G 1/4	R412010856
	PE2-P1-G014	0 / 16	40 бар	-	1 x PNP	Внутренняя резьба, G 1/4	R412010850
	PE2-P1-F001			-	1 x PNP	Фланец с кольцом круглого сечения, Ø 5x1,5	R412010851
	PE2-P2-G014			-	2 x PNP	Внутренняя резьба, G 1/4	R412010854
	PE2-P2-F001			-	2 x PNP	Фланец с кольцом круглого сечения, Ø 5x1,5	R412010855
	PE2-P1-G014	0 / 16	40 бар	4 - 20 мА	1 x PNP	Внутренняя резьба, G 1/4	R412010857
	PE2-P2-F001			-	1 x PNP	Фланец с кольцом круглого сечения, Ø 5x1,5	R412010858

Датчики давления, Серия PE5

▶ Давление включения: -1 - 12 bar ▶ электронный ▶ Выходной сигнал аналоговое: 0 - 10 В пост.тока, 4 - 20 мА ▶ Выходной сигнал цифровой: 2 выхода - 1 выход ▶ электрическое присоединение: Разъем, M12x1, 4-конт.



23003

Сертификаты	Заявление о соответствии CE RoHS В соответствии с REACH свободный от веществ, которые ослабляют сма- чивание поверхности в процессе покрытия
Показатель	Относительное давление
Область индикации	ЖК-дисплей, 4-значный Возможность настройки цвета: зеленый или красный
Индикация регулируется в	бар, ф./кв. дюйм, кПа, МПа, ртут. столб
Комбинационная логика	Н.О./Н.З. (регулируемая)
Окружающая температура мин./макс.	+0 °C / +60 °C
Температура среды мин./макс.	+0 °C / +60 °C
Рабочая среда	Сжатый воздух (макс. 40 мкм)
Содержание масла в сжатом воздухе	0 mg/m ³ / 40 mg/m ³
Сопротивление удару макс. (направление XYZ)	30 g
Вибропрочность (направление XYZ)	5 г (10 - 150 Гц)
Точность в % (от конечного значения)	±1,5% в температурном диапазоне от 10 - 30 °C ± 2 %, включая температурный дрейф
Стабильность повторяемости в % (от конечного значения)	± 0,2 %
Время переключения	< 5 мс
Точка переключения	регулируемый 0 - 100%
Точка обратного переключения	регулируемый 0 - 100%
Гистерезис	регулируемый
задержанный гистерезис	регулируемый
Функция окна	регулируемый
Рабочее напряжение пост. тока мин./макс.	17 V - 30 V
Аналоговый выход	0 - 10 В пост.тока, 4 - 20 мА
Потребление тока	<40 мА
Ток переключения пост. ток, макс.[А]	0,1
Линейный аналоговый выход	<± 0,5 % от конечного значения
макс. нагрузочное сопротивление	600 Ом
Устойчивость к короткому замыканию	тактующий
Типы крепления	непосредственно на DIN рейке и крепление к стене для монтажа в распределительном щите по- средством крепежного комплекта через двойной ниппель
Степень защиты	IP65 IP 67 со смонтированными разъемами
Вес	0,04 kg

Принадлежности ► Датчики давления

Датчики давления, Серия PE5

► Давление включения: -1 - 12 bar ► электронный ► Выходной сигнал аналоговое: 0 - 10 В пост.тока, 4 - 20 mA ► Выходной сигнал цифровой: 2 выхода - 1 выход ► электрическое присоединение: Разъем, M12x1, 4-конт.

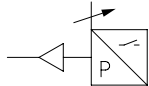
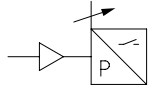
	Область давления-переключения мин./макс.	Безопасность при повышенном давлении	Выходной сигнал		Присоединение-сжатого воздуха	Номер материала
			аналоговое	цифровой		
	-1 / 0	5 бар	-	2 выхода, PNP, NPN, Push-pull	Внутренняя резьба, G 1/4	R412010761
	-1 / 0		1 выход, 0 - 10 В пост.тока, 4 - 20 mA	1 выход, PNP, NPN, Push-pull	Внутренняя резьба, G 1/4	R412010769
	-1 / 0		1 выход, 0 - 10 В пост.тока, 4 - 20 mA	1 выход, PNP, NPN, Push-pull	Быстроразъемное соединение, Ø 4	R412010768
	-1 / 0		-	2 выхода, PNP, NPN, Push-pull	Быстроразъемное соединение, Ø 4	R412010760
	-1 / 1		-	2 выхода, PNP, NPN, Push-pull	Внутренняя резьба, G 1/4	R412010763
	-1 / 1		-	2 выхода, PNP, NPN, Push-pull	Быстроразъемное соединение, Ø 4	R412010762
	0 / 6	15 бар	1 выход, 0 - 10 В пост.тока, 4 - 20 mA	1 выход, PNP, NPN, Push-pull	Внутренняя резьба, G 1/4	R412010771
	0 / 6	15 бар	1 выход, 0 - 10 В пост.тока, 4 - 20 mA	1 выход, PNP, NPN, Push-pull	Быстроразъемное соединение, Ø 4	R412010770
	0 / 6	15 бар	-	2 выхода, PNP, NPN, Push-pull	Внутренняя резьба, G 1/4	R412010765
	0 / 6	15 бар	-	2 выхода, PNP, NPN, Push-pull	Быстроразъемное соединение, Ø 4	R412010764
	0 / 10	15 бар	1 выход, 0 - 10 В пост.тока, 4 - 20 mA	1 выход, PNP, NPN, Push-pull	Внутренняя резьба, G 1/4	R412010773
	0 / 10	15 бар	1 выход, 0 - 10 В пост.тока, 4 - 20 mA	1 выход, PNP, NPN, Push-pull	Быстроразъемное соединение, Ø 4	R412010772
	0 / 10	15 бар	-	2 выхода, PNP, NPN, Push-pull	Внутренняя резьба, G 1/4	R412010767
	0 / 10	15 бар	-	2 выхода, PNP, NPN, Push-pull	Быстроразъемное соединение, Ø 4	R412010766
	0 / 12	16 бар	-	2 выхода, PNP, NPN, Push-pull	Внутренняя резьба, G 1/4	R412010782
	0 / 12	16 бар	-	2 выхода, PNP, NPN, Push-pull	Быстроразъемное соединение, Ø 4	R412010781

Серия PE5

Принадлежности

Соединительный кабель, Серия CN2

► Гнездо, M12, 5-конт., A-кодированный ► Концы кабеля зачищены облужены, 4-конт.



00107009_c

Окружающая температура мин./макс. -40 °C / +85 °C
 Степень защиты IP65
 Материалы:
 Оболочка кабеля Полиуретан

	Рабочее напряжение Макс.		Ток, макс.	Количество полюсов	Сечение провода	Кабельный вывод	Длина кабеля L	Вес	Номер материала															
	[В пост. тока]	[В пер. тока]	[А]		[мм ²]		[м]	[кг]																
<table border="1"> <tr><td>1</td><td>—</td><td>BN</td></tr> <tr><td>2</td><td>—</td><td>WH</td></tr> <tr><td>3</td><td>—</td><td>BU</td></tr> <tr><td>4</td><td>—</td><td>BK</td></tr> <tr><td>5</td><td>—</td><td></td></tr> </table>	1	—	BN	2	—	WH	3	—	BU	4	—	BK	5	—		300	250	4	4	0,34	под углом 90°	3	0,13	1834484259
1	—	BN																						
2	—	WH																						
3	—	BU																						
4	—	BK																						
5	—																							
5	0,202	1834484260																						
10	0,387	1834484261																						

Соединительный кабель, Серия CN2

► Гнездо, M12, 5-конт., A-кодированный ► Концы кабеля зачищены облужены, 5-конт. ► экранированный



00129794

Окружающая температура мин./макс. -25 °C / +80 °C
 Кабельный вывод под углом 90°
 Сечение провода 0,34 мм²
 Материалы:
 Оболочка кабеля Полиуретан

Ток, макс.	Количество полюсов	Кабель-Ø	Длина кабеля L	Вес	Номер материала
[А]		[мм]	[м]	[кг]	
4	5	6	2,5	0,1528	R419800109
			5	0,2854	R419800110

Серия PE5
Принадлежности

Двойной ниппель, Серия PE5



00130375

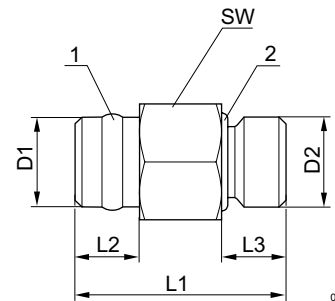

00129846

- 1) Уплотнительное кольцо из тефлона
- 2) Кольцо круглого сечения - Акрилонитрил-бутадиен-каучук

Вес	Поставляемое количество	Номер материала
[кг]	[Шт.]	
0,04	2	R412010015 R412010016

Корпус: Латунь, никелированная

Номер материала	D1	D2	L1	L2	L3	SW						
R412010015	G 1/8	G 1/4	30	10	8,5	17						
R412010016	G 1/4	G 1/4	30	10	8,5	17						

Крепление к стене и на DIN рейке
► для Серия PE5



23320

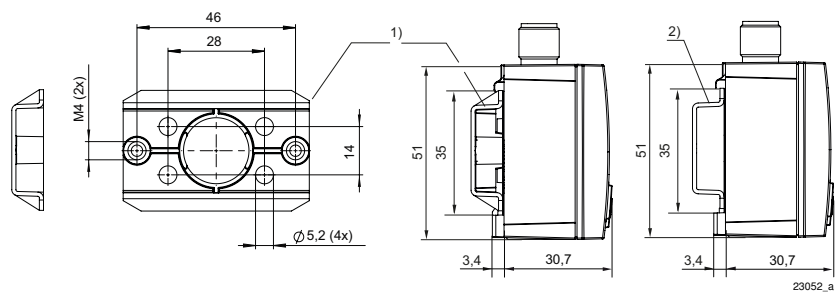

23052_a

- 1) Крепление к стене
- 2) Шина DIN

Номер материала	Материал	Вес [кг]	Поставляемое количество [Шт.]								
R412010405	Полиамид	0,004	1								

Винты входят в объем поставки: 2 x M5x20, DIN EN ISO 4762

Комплект для монтажа в распределительной панели

▶ для Серия PE5



23319

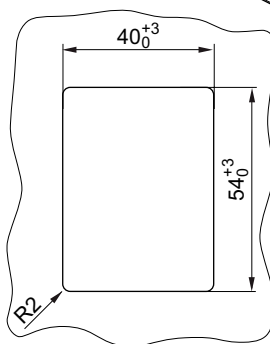
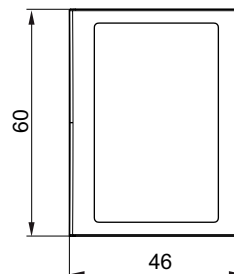
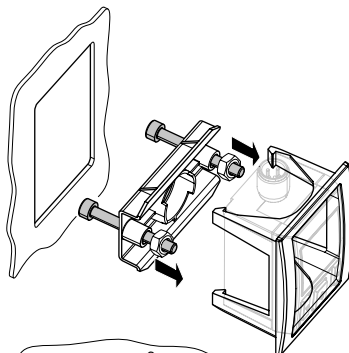

23036

Толщина распределительной панели макс. 5,0 мм

Номер материала	Окружающая температура мин./макс.	Материал	Материал Прокладка	Поставляемое количество [Шт.]			
R412010406	0 / 60	Акрилонитрил-бутадиенстирол	Полиуретан	1			

В объем поставки входят: 1 передняя панель, 1 крепление к стене, 2 крепежные винты M4x40, 2 шестигранные гайки

Датчики давления, Серия PE6

- Давление включения: -1 - 10 bar ► электронный ► электрическое присоединение: Разъем, M8x1, 4-конт.
- Присоединение сжатого воздуха: Фланец с кольцом круглого сечения, Ø 1,2x1 ► с чувствительным элементом на основе пьезорезистора



00128532_m

Показатель	Относительное давление
Область индикации	СДИ (светодиод)
Индикация давления включения	2 СДИ (светодиодная индикация)
Комбинационная логика	Н.О. (закрывающий контакт)
Окружающая температура мин./макс.	+0 °C / +60 °C
Температура среды мин./макс.	+0 °C / +50 °C
Рабочая среда	Сжатый воздух
Содержание масла в сжатом воздухе	0 mg/m ³ / 1 mg/m ³
Сопротивление удару макс. (направление XYZ)	10 g
Вибропрочность (направление XYZ)	10 - 55 Гц, 0,1 мм
Стабильность повторяемости в % (от конечного значения)	± 1 %
Время переключения	< 2 мс
Точка переключения	регулируемый 0 - 100%
Точка обратного переключения	регулируемый 0 - 100%
Рабочее напряжение пост. тока мин./макс.	10 V - 30 V
Потребление тока	<20 mA
Ток переключения пост. ток, макс.[A]	0,2
Устойчивость к короткому замыканию	тактующий
Типы крепления	через фланец
Степень защиты	IP40
Вес	0,006 kg

	Тип	Область давления переключения мин./макс.	Безопасность при повышенном давлении	Прим.	Номер материала
		[бар]			
	PE6-P2-L HYST FEST	-1 / 0	5 бар	1); 3)	R412007880
	PE6-P2-L HYST EINST	-1 / 0	5 бар	2); 3)	R412007881
	PE6-P2-S HYST FEST	-1 / 0	5 бар	1); 4)	R412007882
	PE6-P2-S HYST EINST	-1 / 0	5 бар	2); 4)	R412007883
	PE6-P2-L HYST. FEST	0 / 10	15 бар	1); 3)	R412007884
	PE6-P2-L HYST. EINST	0 / 10	15 бар	2); 3)	R412007885
	PE6-P2-S HYST. FEST	0 / 10	15 бар	1); 4)	R412007886
	PE6-P2-S HYST. EINST	0 / 10	15 бар	2); 4)	R412007887

- 1) Гистерезис: 2% от конечного значения, фиксированный
 2) Гистерезис: регулируемый
 3) Монтажное положение: L (горизонтально)
 4) Монтажное положение: S (вертикально)
 Точность в % (от конечного значения): ± 3 %

Датчик объёмного расхода, подача воздуха слева, Серия AF1

▶ Qn = 150 - 5000 l/min ▶ Принцип экрана ▶ электрическое присоединение: Разъём, M12x1, 5-конт.



00138948_a

Конструктивный размер	AS3
Монтажное положение	Произвольно
Сертификаты	Декларация о соответствии CE в отношении Директивы об ЭМС
Выходной сигнал	2 x PNP / NPN + 1 x аналоговое напряжение 2 x PNP / NPN, 1 x аналоговый ток
Дисплей	СДИ (светодиод)
Область индикации	л/ч, л/мин, л/с, м³/ч, галлон/ч
Рабочее давление мин./макс.	0 bar / 16 bar
Окружающая температура мин./макс.	-10 °C / +50 °C
Температура среды мин./макс.	-10 °C / +50 °C
Рабочая среда	Сжатый воздух
Макс. величина частиц	5 µm
Рабочее напряжение пост. тока Мин.	15 VDC
Рабочее напряжение пост. тока Макс.	30 VDC
Потребление тока макс.	300 mA
Выходной сигнал цифровой макс.	100 mA
Время реакции	< 15 мс
Точность в % (от конечного значения)	± 3 %
Степень защиты	IP65

Qn Мин. [л/мин]	Qn Макс. [л/мин]	Выходной ток аналоговый [мА]	Выходное напряжение аналоговое [V]	Вес [кг]	Номер материала
150	2000	- 4 - 20 mA	0 - 10 В пост.тока -	0,395	R412010638 R412010673
250	5000	- 4 - 20 mA	0 - 10 В пост.тока -	0,395	R412010637 R412010674

Промышленный амортизатор, Серия 370



2711-081

Окружающая температура мин./макс.	-10 °C / +70 °C
Температура среды мин./макс.	-10 °C / +70 °C
Рабочая среда	Масло

	Тип	Крепежная резьба	Расход энергии/ход, макс.	Ход	Эффективная масса те мин./макс.	Возвратное усилие пружины мин./макс.	Номер материала
			[Нм]	[мм]	[кг]	[Н]	
	370-MA	M27x2	60	25	10 / 500	25 / 40	3701202000
		M27x2	100	40	15 / 500	25 / 40	3701204000
		M42x3	375	50	50 / 5000	50 / 90	3702005000
		M42x3	600	80	50 / 5000	50 / 90	3702008000

Номер материала	Расход энергии/час, макс.
	[Нм]
3701202000	54000
3701204000	54000
3702005000	126000
3702008000	126000

Предельный вес и предельная скорость, с регулированием поставляется с 2 контргайками
 Корпус цилиндра: сталь, вороненый
 Поршневой шток: сталь, с твёрдым хромированным покрытием
 Упор: сталь, закаленная
 Контргайка: сталь, вороненый

Промышленный амортизатор, Серия SA1-MC

► Уплотнение для поршневого штока: Кольцевое уплотнение



00136590

Окружающая температура мин./макс.

-20 °C / +80 °C

Скорость наезда, мин./макс.

См. таблицу внизу

Рабочая среда

Масло

	Тип	Крепежная резьба	Расход энергии/ход, макс.	Ход	Эффективная масса те мин./макс.	Возвратное усилие пружины мин./макс.	Номер материала
			[Нм]	[мм]	[кг]	[Н]	
	SA1-MC	M6x0,5	1	5	0,8 / 2,8	2 / 5	R412010284
		M6x0,5	1	5	1,5 / 4	2 / 5	R412010285
		M8x1	1,5	5	0,5 / 4	2 / 5	R412010286
		M8x1	1,5	5	0,8 / 6	2 / 5	R412010287
		M10x1	10	8	1,3 / 5,3	3,6 / 8	R412010288
		M10x1	10	8	4,3 / 20	3,6 / 8	R412010289
		M10x1	10	8	16,5 / 47	3,6 / 8	R412010290
		M12x1	14	10	0,5 / 1,8	3,5 / 7	R412010291
		M12x1	14	10	1,5 / 7,7	3,5 / 7	R412010292
		M12x1	14	10	5 / 57	3,5 / 7	R412010293

Номер материала	Расход энергии/час, макс.	Скорость наезда мин./макс.	Тип крепления	Прим.	Единица поставки
	[Нм]	[м/с]			
R412010284	3000	0,9 / 1,6	-	1); 2); 3); 5)	1
R412010285	3000	0,7 / 1,2	Контргайка	3); 5)	
R412010286	4000	0,9 / 2,5	Контргайка	4); 6)	
R412010287	4000	0,7 / 1,9	Контргайка	4); 6)	
R412010288	24000	1,9 / 3,9	Контргайка	4); 6)	
R412010289	24000	1 / 2,2	Контргайка	4); 6)	
R412010290	24000	0,7 / 1,1	Контргайка	4); 6)	
R412010291	30000	3,5 / 5	Контргайка	4); 6)	
R412010292	30000	1,9 / 4,3	Контргайка	4); 6)	
R412010293	30000	0,7 / 2,4	Контргайка	4); 6)	

- 1) Корпус цилиндра: сталь, с покрытием, нанесенным нитрокарбюрированием в соляной ванне
- 2) Поршневой шток: Нержавеющая сталь, закаленная
- 3) Уплотнение для поршневого штока: Полиуретан
- 4) Уплотнение для поршневого штока: Акрилонитрил-бутадиен-каучук
- 5) Упор: Полиоксиметилен
- 6) Упор: Полиуретан; сталь

Промышленный амортизатор, Серия SA1-MC

► Уплотнение для поршневого штока: Кольцевое уплотнение



00136592

Окружающая температура мин./макс.

-20 °C / +80 °C

Скорость наезда, мин./макс.

См. таблицу внизу

Рабочая среда

Масло

Крепление

Зажимной фланец

	Тип	Крепежная резьба	Расход энергии/ход, макс.	Ход	Эффективная масса те мин./макс.	Возвратное усилие пружины мин./макс.	Номер материала
			[Нм]	[мм]	[кг]	[Н]	
	SA1-MC	M6x0,5	1	5	0,8 / 2,8	2 / 5	R412010294
		M6x0,5	1	5	1,5 / 4	2 / 5	R412010295
		M8x1	1,5	5	0,5 / 4	2 / 5	R412010296
		M8x1	1,5	5	0,8 / 6	2 / 5	R412010297
		M10x1	10	8	1,3 / 5,3	3,6 / 8	R412010298
		M10x1	10	8	4,3 / 20	3,6 / 8	R412010299
		M10x1	10	8	16,5 / 47	3,6 / 8	R412010300
		M12x1	14	10	0,5 / 1,8	3,5 / 7	R412010301
		M12x1	14	10	1,5 / 7,7	3,5 / 7	R412010302
M12x1	14	10	5 / 57	3,5 / 7	R412010303		

Номер материала	Расход энергии/час, макс.	Скорость наезда мин./макс.	Прим.	Единица поставки
	[Нм]	[м/с]		
R412010294	3000	0,9 / 1,6	1); 3)	1
R412010295	3000	0,7 / 1,2	1); 3)	
R412010296	4000	0,9 / 2,5	2); 4)	
R412010297	4000	0,7 / 1,9	2); 4)	
R412010298	24000	1,9 / 3,9	2); 4)	
R412010299	24000	1 / 2,2	2); 4)	
R412010300	24000	0,7 / 1,1	2); 4)	
R412010301	30000	3,5 / 5	2); 4)	
R412010302	30000	1,9 / 4,3	2); 4)	
R412010303	30000	0,7 / 2,4	2); 4)	

1) Уплотнение для поршневого штока: Полиуретан

2) Уплотнение для поршневого штока: Акрилонитрил-бутадиен-каучук

3) Упор: Полиоксиметилен

4) Упор: Полиуретан; сталь

Корпус цилиндра: сталь, с покрытием, нанесенным нитрокарбюрированием в соляной ванне

Поршневой шток: Нержавеющая сталь, шлифованная и закаленная

Промышленный амортизатор, Серия SA1-MC

► Уплотнение для поршневого штока: Кольцевое уплотнение



00136593

Окружающая температура мин./макс.

-20°C / +80°C

Скорость наезда, мин./макс.

См. таблицу внизу

Рабочая среда

Масло

	Тип	Крепежная резьба	Расход энергии/ход, макс.	Ход	Эффективная масса те мин./макс.	Возвратное усилие пружины мин./макс.	Номер материала
			[Нм]	[мм]	[кг]	[Н]	
	SA1-MC	M14x1,5	30	14	3,5 / 17	13 / 23	R412010304
		M14x1,5	30	14	9,9 / 76	13 / 23	R412010305
		M14x1,5	30	14	62 / 252	13 / 23	R412010306
		M20x1,5	65	13	7,5 / 36	12 / 23	R412010307
		M20x1,5	65	13	20 / 160	12 / 23	R412010308
		M20x1,5	65	13	130 / 610	12 / 23	R412010309
		M25x1,5	220	25	24 / 120	15 / 31	R412010310
		M25x1,5	220	25	440 / 2050	15 / 31	R412010311
		M25x1,5	220	25	1760 / 10800	15 / 31	R412010312

Номер материала	Расход энергии/час, макс.	Скорость наезда мин./макс.	Тип крепления	Прим.	Единица поставки
	[Нм]	[м/с]			
R412010304	50000	1,9 / 4,1	Контргайка	1); 4)	1
R412010305	50000	0,9 / 2,5	-	2); 3)	
R412010306	50000	0,5 / 1	Контргайка	1); 4)	
R412010307	52000	1,9 / 4,2	Контргайка	1); 4)	
R412010308	52000	0,9 / 2,6	Контргайка	1); 4)	
R412010309	52000	0,5 / 1	Контргайка	1); 4)	
R412010310	105600	1,9 / 4,3	Контргайка	1); 4)	
R412010311	105600	1 / 2,5	Контргайка	1); 4)	
R412010312	105600	0,5 / 1	Контргайка	1); 4)	

- 1) Поршневой шток: Нержавеющая сталь, шлифованная и закаленная
 2) Поршневой шток: Нержавеющая сталь, закаленная
 3) Уплотнение для поршневого штока: Нитрил-бутадиеновый каучук
 4) Контргайка: сталь, с покрытием, нанесенным нитрокарбюрированием в соляной ванне
 Корпус цилиндра: сталь, с покрытием, нанесенным нитрокарбюрированием в соляной ванне

Принадлежности ► Амортизатор

Промышленный амортизатор, Серия SA1-MC

► Уплотнение для поршневого штока: Кольцевое уплотнение



00136595

Окружающая температура мин./макс.

-20 °C / +80 °C

Скорость наезда, мин./макс.

См. таблицу внизу

Рабочая среда

Масло

Крепление

Зажимной фланец

	Тип	Крепежная резьба	Расход энергии/ход, макс.	Ход	Эффективная масса те мин./макс.	Возвратное усилие пружины мин./макс.	Номер материала
			[Нм]	[мм]	[кг]	[Н]	
	SA1-MC	M14x1,5	30	14	3,5 / 17	13 / 23	R412010313
		M14x1,5	30	14	9,9 / 76	13 / 23	R412010314
		M14x1,5	30	14	62 / 252	13 / 23	R412010315
		M20x1,5	65	13	7,5 / 36	12 / 23	R412010316
		M20x1,5	65	13	20 / 160	12 / 23	R412010317
		M20x1,5	65	13	130 / 610	12 / 23	R412010318
		M25x1,5	220	25	24 / 120	15 / 31	R412010319
		M25x1,5	220	25	440 / 2050	15 / 31	R412010320
		M25x1,5	220	25	1760 / 10800	15 / 31	R412010321

Номер материала	Расход энергии/час, макс.	Скорость наезда мин./макс.	Единица поставки
	[Нм]	[м/с]	
R412010313	50000	1,9 / 4,1	1
R412010314	50000	0,9 / 2,5	
R412010315	50000	0,5 / 1	
R412010316	52000	1,9 / 4,2	
R412010317	52000	0,9 / 2,6	
R412010318	52000	0,5 / 1	
R412010319	105600	1,9 / 4,3	
R412010320	105600	1 / 2,5	
R412010321	105600	0,5 / 1	

Корпус цилиндра: сталь, с покрытием, нанесенным нитрокарбюрированием в соляной ванне
 Поршневой шток: Нержавеющая сталь, шлифованная и закаленная
 Упор: Полиоксиметилен

Промышленный амортизатор, Серия SA1-MA

► Уплотнение для поршневого штока: Кольцевое уплотнение



00136598

Окружающая температура мин./макс.

-20 °C / +80 °C

Скорость наезда, мин./макс.

См. таблицу внизу

Рабочая среда

Масло

Крепление

Контргайка

	Тип	Крепежная резьба	Расход энергии/ход, макс.	Ход	Эффективная масса те мин./макс.	Возвратное усилие пружины мин./макс.	Номер материала
			[Нм]	[мм]	[кг]	[Н]	
	SA1-MA	M12x1	22	12	9 / 800	2,5 / 7	R412010322
		M14x1,5	30	14	1,6 / 1500	13 / 23	R412010323
		M20x1,5	100	19	9 / 4500	12 / 23	R412010324
		M25x1,5	220	25	22 / 11000	15 / 31	R412010325
		M25x1,5	390	40	38 / 18000	11 / 20	R412010326
		M33x1,5	300	25	60 / 2950	30 / 50	R412010327
		M33x1,5	500	50	100 / 4000	23 / 50	R412010328
		M64x2	5000	100	1000 / 62500	45 / 130	R412010329
M64x2	8000	150	1250 / 105000	35 / 130	R412010330		

Номер материала	Расход энергии/час, макс.	Скорость наезда мин./макс.	Прим.	Единица поставки
	[Нм]	[м/с]		
R412010322	35200	0,2 / 3,5	1); 3)	1
R412010323	50000	0,1 / 6	1); 3)	
R412010324	76500	0,1 / 6	1); 3)	
R412010325	105600	0,1 / 6	1); 3)	
R412010326	175600	0,1 / 6	1); 3)	
R412010327	120000	0,02 / 6	2); 4)	
R412010328	150000	0,02 / 6	2); 4)	
R412010329	350000	0,02 / 6	2); 4)	
R412010330	400000	0,02 / 6	2); 4)	

1) Корпус цилиндра: сталь, с покрытием, нанесенным нитрокарбюрированием в соляной ванне

2) Корпус цилиндра: сталь, вороненый

3) Контргайка: сталь, с покрытием, нанесенным нитрокарбюрированием в соляной ванне

4) Контргайка: сталь, вороненый

Поршневой шток: Нержавеющая сталь, шлифованная и закаленная

Упор: сталь, закаленная и вороненая

Принадлежности ► Пневмоглушитель

Пневмоглушитель, Серия SI1 ► Спеченная бронза

Рабочее давление мин./макс. 0 bar / 10 bar
 Окружающая температура мин./макс. -25 °C / +80 °C
 Рабочая среда Сжатый воздух



P100_060

Присоединение сжатого воздуха	Уровень звукового давления		Qn	Номер материала
	[дБ]	[л/мин]		
M5	72	460	1827000006	
M7	-	-	8140000700	
G 1/8	75	1500	1827000000	
G 1/4	-	-	R412004817	
	79	2900	1827000001	
G 3/8	84	5900	1827000002	
G 1/2	90	7100	1827000003	
G 3/4	92	8800	1827000004	
G 1	102	11100	1827000005	

Пневмоглушитель, Серия SI1 ► Спеченная бронза



P100_037

Рабочее давление мин./макс. 0 bar / 10 bar
 Окружающая температура мин./макс. -25 °C / +80 °C
 Рабочая среда Сжатый воздух

Присоединение сжатого воздуха	Уровень звукового давления		Qn	Номер материала
	[дБ]	[л/мин]		
M5	79	280	1827000032	
G 1/8	85	640	1827000031	
G 1/4	88	900	1827000033	
G 3/8	90	1750	1827000034	
G 1/2	85	2000	1827000035	
G 3/4	82	3400	8145003400	
G 1	82	5100	8145001000	

Пневмоглушитель, Серия S11

► Полиэтилен



00124883

Рабочее давление мин./макс.

0 bar / 10 bar

Окружающая температура мин./макс.

-25 °C / +80 °C

Рабочая среда

Сжатый воздух

Присоединение сжатого воздуха	Уровень звукового давления [дБ]	Qn [л/мин]	Прим.	Номер материала
Ø 4	-	260	1)	R412007519
Ø 6	82	583	1)	R412007899
	80	585		R412000591
Ø 8	90	1185	1)	R412007520
Ø 10	95	2560	1)	R412000593
Ø 12	97	3870	2)	R412007715

1) Номинальный расход Qn при p1 = 6 бар (абс.) свободно выходящий. Уровень звукового давления, измеренный при избыточном давлении 6 бар на удалении 1 м.

2) Номинальный расход Qn при p1 = 5 бар (абс.) свободно выходящий. Уровень звукового давления, измеренный при избыточном давлении 5 бар на удалении 1 м.

По вопросам продаж и поддержки обращайтесь:

Алматы (7273)495-231	Казань (843)206-01-48	Новокузнецк (3843)20-46-81	Смоленск (4812)29-41-54
Архангельск (8182)63-90-72	Калининград (4012)72-03-81	Новосибирск (383)227-86-73	Сочи (862)225-72-31
Астрахань (8512)99-46-04	Калуга (4842)92-23-67	Омск (3812)21-46-40	Ставрополь (8652)20-65-13
Барнаул (3852)73-04-60	Кемерово (3842)65-04-62	Орел (4862)44-53-42	Сургут (3462)77-98-35
Белгород (4722)40-23-64	Киров (8332)68-02-04	Оренбург (3532)37-68-04	Тверь (4822)63-31-35
Брянск (4832)59-03-52	Краснодар (861)203-40-90	Пенза (8412)22-31-16	Томск (3822)98-41-53
Владивосток (423)249-28-31	Красноярск (391)204-63-61	Пермь (342)205-81-47	Тула (4872)74-02-29
Волгоград (844)278-03-48	Курск (4712)77-13-04	Ростов-на-Дону (863)308-18-15	Тюмень (3452)66-21-18
Вологда (8172)26-41-59	Липецк (4742)52-20-81	Рязань (4912)46-61-64	Ульяновск (8422)24-23-59
Воронеж (473)204-51-73	Магнитогорск (3519)55-03-13	Самара (846)206-03-16	Уфа (347)229-48-12
Екатеринбург (343)384-55-89	Москва (495)268-04-70	Санкт-Петербург (812)309-46-40	Хабаровск (4212)92-98-04
Иваново (4932)77-34-06	Мурманск (8152)59-64-93	Саратов (845)249-38-78	Челябинск (351)202-03-61
Ижевск (3412)26-03-58	Набережные Челны (8552)20-53-41	Севастополь (8692)22-31-93	Череповец (8202)49-02-64
Иркутск (395)279-98-46	Нижний Новгород (831)429-08-12	Симферополь (3652)67-13-56	Ярославль (4852)69-52-93
Россия (495)268-04-70	Киргизия (996)312-96-26-47	Казахстан (7172)727-132	